



SPUN OUT

HX-TT400
Instruction Book

TABLE OF CONTENTS

English.....	2	Norsk.....	59
Français.....	7	Ελληνικά.....	64
Español.....	13	Čeština.....	69
Deutsch.....	19	Magyar.....	74
Nederlands.....	24	Português.....	79
Dansk.....	29	Slovenčina.....	84
Italiano.....	34	Română.....	89
Suomi.....	39	Polski.....	94
Türkçe.....	44	العربية.....	99
Svenska.....	49	한국어.....	104
Русский.....	54	中文.....	109

CONTENTS

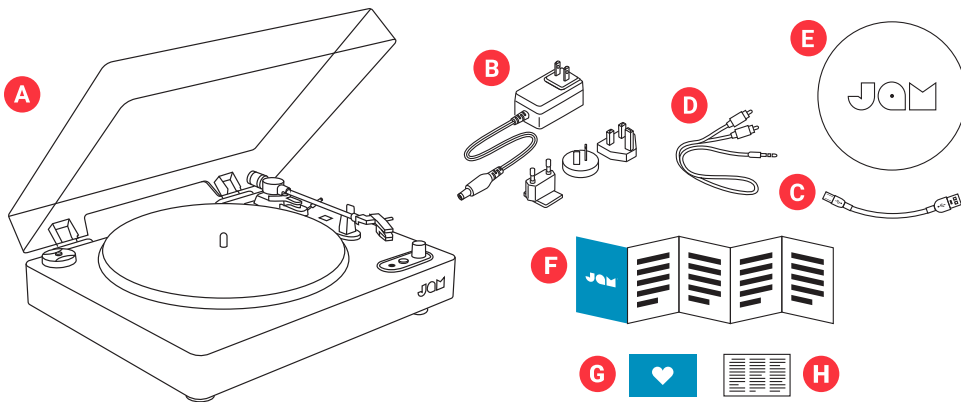

- A – Turntable
- B – Power adapter
- C – USB-PC cable
- D – RCA-to-Aux cable
- E – Felt pad
- F – Quick start guide
- G – Welcome card
- H – Legal card

CONTROLS

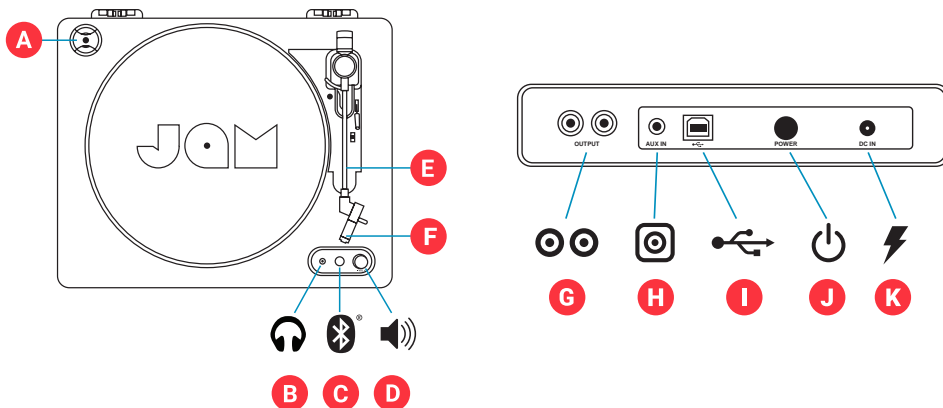

- A – 45 RPM adapter
- B – Headphone jack
- C – Bluetooth® pairing button
- D – Volume control
- E – Tonearm
- F – Stylus
- G – RCA connector
- H – Aux-in port
- I – USB digitization port
- J – Power button
- K – Power input

SET UP

TURNING ON YOUR TURNTABLE

A – Attach the correct adapter plug for your region to the adapter. Plug the supplied power cord into the power input on the back of the turntable, and plug into a wall socket.

B – Press the power button to turn on your turntable to turn it on.

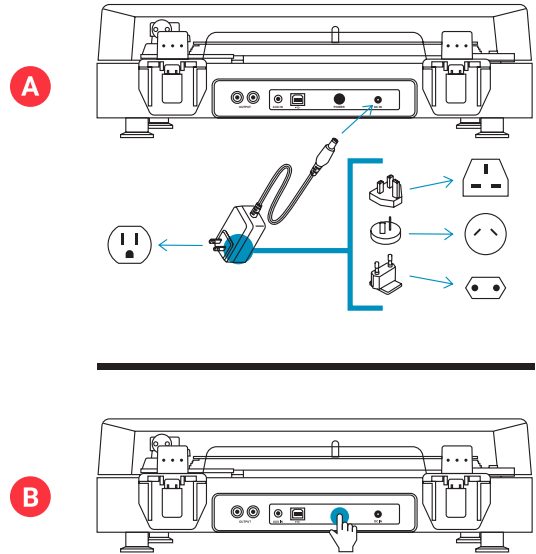

CONNECTING DEVICES

Bluetooth®

A – Make sure the Bluetooth® device you would like to pair to is powered on and in pairing mode.

B – Press the Bluetooth® button on the front of your turntable twice to begin the pairing process.

C – The LED will flash blue when searching for a device, then turn solid blue once paired.

TIP: If taking a while to pair (+30 secs), press the Bluetooth® pair button on the turntable 1 more time to re-initiate the searching feature.

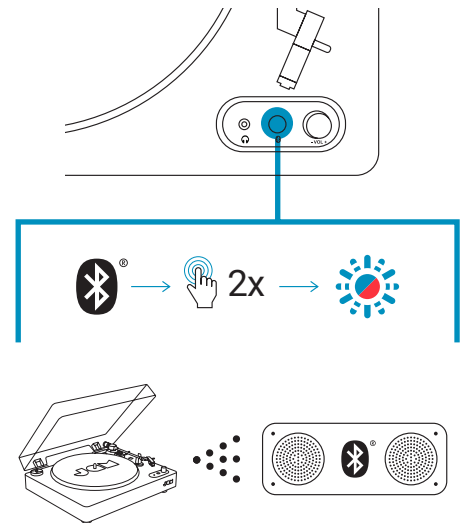

CORDED CONNECTIONS

CAUTION:
Switch off power to all equipment before making connections. Read the instructions of each component you intend to use with this unit before proceeding. Be sure to insert each plug securely. To prevent hum and noise, avoid bundling the signal interconnection cables together with the power cord.

RCA-to-RCA INPUT

To connect the turntable to devices with RCA input, use an RCA to RCA cable (available separately). Connect the RCA plugs on one end of the cable to the L and R sockets on the back of the turntable and the plugs at the other end to the corresponding L and R sockets on the back of the device.

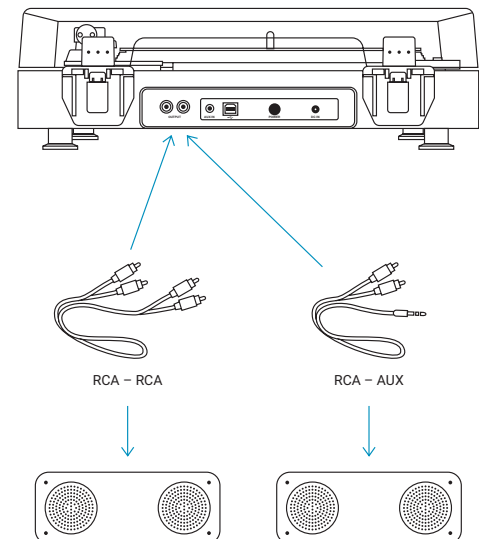

RCA-to-AUX INPUT

To connect the turntable to a device with an AUX input, use a RCA to AUX cable (included). Connect the RCA plugs to the L and R sockets on the back of the turntable and the AUX plug to the AUX socket on the back of the device.

HEADPHONE/AUXILIARY OPERATION

A. Connect a set of headphones or speaker (not included) via an auxiliary cable to the headphone socket on the front panel of the unit.

B. Put on the headphones or turn on the speaker and slowly increase the volume until you can hear it clearly and comfortably, without distortion.

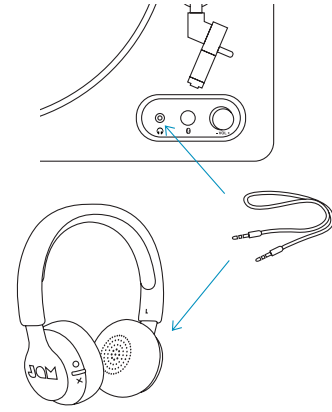

USE

SETTING UP A RECORD

A – Lift the dust cover and place your record on the turntable and, aligning the hole with the pin.

B – Select the 33 1/3, 45 or 78 RPM as required.

C – Remove white plastic stylus guard and keep for storage later, after use.

D – Next remove the tonearm lock, lift the stylus and place on your record.

E – The record will automatically begin turning as the tonearm moves across. To play your music, pull the lift handle forward to lower the tonearm, and place the stylus on your record.

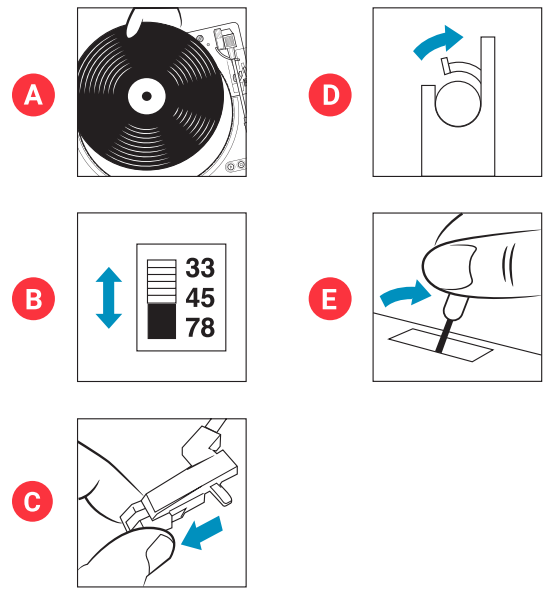

USING THE 45 RPM ADAPTER

Place the 45 RPM adapter over the spindle, gently place your 45 RPM record onto the turntable, then continue following the normal operation instructions.

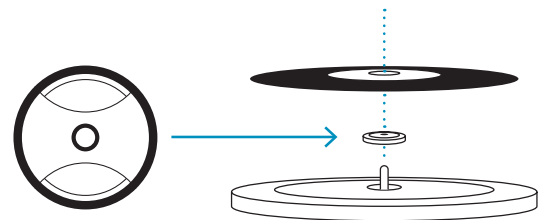

MAINTENANCE

- DO NOT leave vinyl records on the turntable after use.
- Return the vinyl record to its original packaging and store away until next use.
- After use, return the tonearm to its original place, replace the plastic stylus cover, and secure the tonearm lock.
- Replace the dust cover and close the lid to avoid dust damage.
- Unplug the power and other cables after use.
- Please note, the stylus cartridge can be easily damaged.
- For a replacement stylus, please go to jamaudio.com/parts

LEGAL INFORMATION

READ ALL INSTRUCTIONS BEFORE USE AND SAVE THESE INSTRUCTIONS FOR FUTURE REFERENCE.

FCC Warning:

This equipment has been tested and found to comply with the limits for a Class B digital device, pursuant to Part 15 of the FCC Rules. These limits are designed to provide reasonable protection against harmful interference in a residential installation. This equipment generates, uses, and can radiate radio frequency energy and, if not installed and used in accordance with the instructions, may cause harmful interference to radio communications. However, there is no guarantee that interference will not occur in a particular installation. If this equipment does cause harmful interference to radio or television reception, which can be determined by turning the equipment off and on, the user is encouraged to try to correct the interference by one or more of the following measures:

- Reorient or relocate the receiving antenna.
- Increase the separation between the equipment and receiver.
- Connect the equipment into an outlet on a circuit different from that to which the receiver is connected.
- Consult the dealer or an experienced radio/TV technician for help.

Any changes or modifications not expressly approved by the party responsible for compliance could void the user's authority to operate the equipment.

This device complies with Part 15 of the FCC Rules. Operation is subject to the following two conditions:

- (1) This device may not cause harmful interference, and
- (2) This device must accept any interference received, including interference that may cause undesired operation.

FCC RF Exposure Statement:

This equipment complies with FCC radiation exposure limits set forth for an uncontrolled environment. This transmitter must not be co-located or operating in conjunction with any other antenna or transmitter.

ISED Cautions:

This device complies with Innovation, Science, and Economic Development Canada licence-exempt RSS standard(s). Operation is subject to the following two conditions:

- (1) This device may not cause interference, and
- (2) This device must accept any interference, including interference that may cause undesired operation of the device.

ISED RF Exposure Statement:

The device is in compliance with RF exposure guidelines; users can obtain Canadian information on RF exposure and compliance.

1-YEAR LIMITED WARRANTY – US & CANADA

WARRANTY – US & CANADA

JAM warrants this product free from defect in material and workmanship for a period of 1 year from the date of purchase. This warranty does not cover damage caused by misuse or abuse, accident, the attachment of any unauthorized accessory, alteration to the product, or any other conditions whatsoever that are beyond the control of JAM.

For detailed Warranty instructions and information, visit: www.jamaudio.com/customer-support/warranty-1yr. To obtain warranty service on your JAM product, contact a Consumer Relations representative by the telephone number or email address for your country of residence. Please make sure to have the model number of the product available.

For service in the USA

Email: cservice@jamaudio.com
Tel: 1-888-802-0040
8:30am–7:00pm EST M–F

For service in Canada

Email: cservice@homedicsgroup.ca
Tel: 1-888-225-7378
8:30am–5:00pm EST M–F

WARRANTY – UK & EUROPE

JAM warrants this product free from defect in material and workmanship for a period of 2 years from the date of purchase. This warranty does not cover damage caused by misuse or abuse, accident, the attachment of any unauthorised accessory, alteration to the product, or any other conditions whatsoever that are beyond the control of JAM. Distributed in the EU by FKA Brands Ltd, Somerhill Business Park, Tonbridge, TN11 0GP, UK. Tel: 020 3538 0768 Email: uksupport@jamaudio.com.

WARRANTY – AUSTRALIA (1-YEAR LIMITED WARRANTY)

We or Us means JAM Australia Pty Ltd ACN 31 103 985 717 and our contact details are set out at the end of this warranty; You means the purchaser or the original end-user of the Goods. You may be a domestic user or a professional user; Supplier means the authorized distributor or retailer of the Goods that sold you the Goods in Australia and New Zealand; and Goods means the product or equipment which was accompanied by this warranty and purchased in Australia and New Zealand.

For Australia:

Our Goods come with guarantees that cannot be excluded under the Australian Consumer Law. You are entitled, subject to the provisions of the Australian Consumer Law, to a replacement or refund for a major failure and for compensation for any other reasonably foreseeable loss or damage. You are also entitled, subject to the provisions of the Australian Consumer Law, to have the Goods repaired or replaced if the goods fail to be of acceptable quality and the failure does not amount to a major failure. This is not a complete statement of your legal rights as a consumer.

For New Zealand:

Our Goods come with guarantees that cannot be excluded under the Consumer Guarantees Act 1993. This guarantee applies in addition to the conditions and guarantees implied by that legislation.

The Warranty

JAM sells its products with the intent that they are free of defects in manufacture and workmanship under normal use and service. In the unlikely event that your JAM product proves to be faulty within 1 year from the date of purchase due to workmanship or materials only, we will replace it at our own expense, subject to the terms and conditions of this guarantee. The warranty period is limited to 3 months from the date of purchase for products used commercially/professionally.

Terms and Conditions:

In addition to the rights and remedies that you have under the Australian Consumer Law, Consumer Guarantees Act of New Zealand or any other applicable law and without excluding such rights and remedies warranty against defects:

1. The Goods are designed to withstand the rigors of normal household use and are manufactured to the highest standards using the highest quality components. Whilst unlikely, if, during the first 12 months (3 months commercial use) from their date of purchase from the Supplier (Warranty Period), the Goods prove defective by reason of improper workmanship or materials and none of your statutory rights or remedies apply, we will replace the Goods, subject to the terms and conditions of this warranty.
2. We do not have to replace the Goods under this Additional Warranty if the Goods have been damaged due to misuse or abuse, accident, the attachment of any unauthorised accessory, alteration to the product, improper installation, unauthorised repairs or modifications, improper use of electrical/power supply, loss of power, malfunction, or damage of an operating part from failure to provide manufacturer's recommended maintenance, transportation damage, theft, neglect, vandalism,

environmental conditions, or any other conditions whatsoever that are beyond the control of JAM.

3. This Warranty does not extend to the purchase of used, repaired, or secondhand products, or to products not imported or supplied by HoMedics Australia Pty Ltd, including but not limited to those sold on offshore internet auction sites.
4. This Warranty extends only to consumers and does not extend to Suppliers.
5. Even when we do not have to replace the Goods, we may decide to do so anyway. In some cases, we may decide to substitute the Goods with a similar alternative product of our choosing. All such decisions are at our absolute discretion.
6. All such replaced or substituted Goods continue to receive the benefit of this Additional Warranty for the time remaining on the original Warranty Period (or 3 months, whichever is the longest).
7. This Additional Warranty does not cover items damaged by normal wear and tear, including but not limited to chips, scratches, abrasions, discolouration, and other minor defects, where the damage has negligible effect on the operation or performance of the Goods.
8. This Additional Warranty is limited to replacement or substitution only. As far as the law permits, we will not be liable for any loss or damage caused to property or persons arising from any cause whatsoever, and shall have no liability for any incidental, consequential, or special damages.
9. This warranty is only valid and enforceable in Australia and New Zealand.

Making a Claim:

In order to claim under this Warranty, you must return the Goods to the Supplier (place of purchase) for replacement. If this is not possible, please contact our Consumer Relations department by email (cservice@homedics.com.au) or at the address below.

- All returned Goods must be accompanied by satisfactory proof of purchase that clearly indicates the name and address of the Supplier, the date and place of purchase, and identifies the product. It is best to provide an original, legible, and unmodified receipt or sales invoice.
- You must bear any expense for return of the Goods or otherwise associated with making your claim under this Additional Warranty.

Distributed in Australia by HOMEDICS AUSTRALIA PTY LTD, 14 Kingsley Close, Rowville, Victoria 3178. Distributed in New Zealand by Phoenix Distribution NZ Ltd, 7B Orbit Drive, Albany / North Shore 0757, Auckland, New Zealand.

For service in Australia

Email:
cservice@homedics.com.au
Tel: 03-87566500
8:30am–5:00pm AEST M–F
www.jam-audio.com.au

IMPORTANT SAFETY INSTRUCTIONS

READ ALL INSTRUCTIONS BEFORE USING.

- WARNING:** Do not place speakers too close to ears. May cause damage to ear drums, especially in young children.
- Use this product only for its intended purpose as described in this manual. Do not use attachments not recommended by Jam.
 - Jam is not liable for any damage caused to smartphones, iPod/MP3 players, or any other devices.
 - Do not place or store this product where it can fall or be dropped into a tub or sink without shutting waterproof doors.
 - Do not place or drop into water or any other liquid without shutting waterproof doors.
 - Not for use by children. THIS IS NOT A TOY.
 - Never operate this product if it has a damaged cord, plug, cable, or housing.
 - Keep away from heated surfaces.

- Only set on dry surface. Do not place on surface wet from water or cleaning solvents if waterproof doors are open.

WARNING:

CAUTION: All servicing of this product must be performed by authorized Jam Audio service personnel only. For complete user guide and to register your product, visit www.jamaudio.com (USA), canada.jamaudio.com (Canada), or uk.jamaudio.com/instructionbooks (UK).



To prevent possible hearing damage, do not listen at high volume for long periods.



WEEE EXPLANATION

This marking indicates that this product should not be disposed with other household wastes throughout the EU. To prevent possible harm to the environment or human health from uncontrolled waste disposal, recycle it responsibly to promote the sustainable reuse of material resources.

Hereby, FKA Brands Ltd, declares that this radio device is in compliance with the essential requirements and other relevant provisions of Directive 2014/53/EU. A copy of the Declaration of Conformity can be obtained from uk.jamaudio.com/DoC.

© 2019 HMDX. All rights reserved. JAM is a registered trademark of HMDX. HMDX is a registered trademark of FKA Distributing Co. The Bluetooth® word mark and logos are registered trademarks owned by Bluetooth® SIG, Inc. and any use of such marks by HMDX is under license.



Operating frequency band: 2402 - 2480MHz

HX-TT400: Maximum radio-frequency power transmitted:-4.61dBm

Distributed by HMDX.
3000 N Pontiac Trail
Commerce Township, MI 48390

All rights reserved.
IB-HXTT400



SPUN OUT

HX-TT400

Livret d'instructions

CONTENU

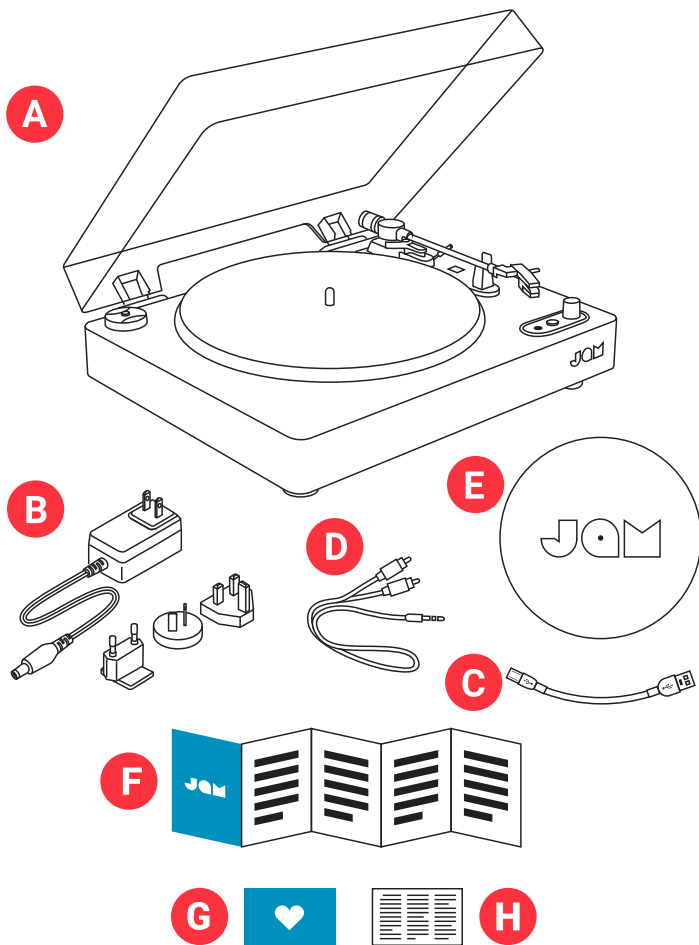

- A – Platine
- B – Adaptateur d'alimentation secteur
- C – Câble USB-PC
- D – Câble RCA-à-Aux
- E – Patin en feutre
- F – Guide de démarrage rapide
- G – Carte de bienvenue
- H – Carte juridique

COMMANDES

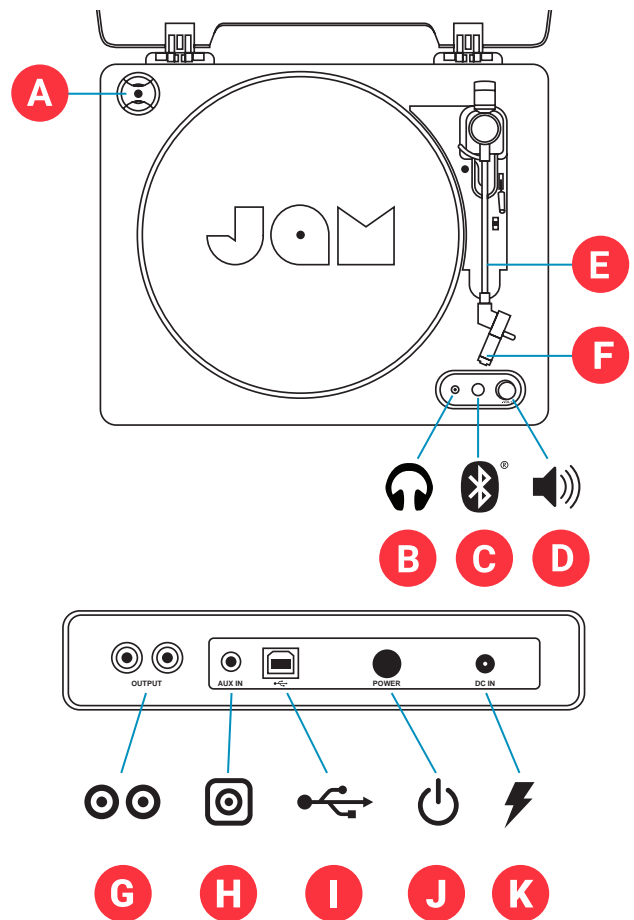

- A – Adaptateur 45 tr/min
- B – Prise de casque
- C – Bouton d'appairage Bluetooth®
- D – Contrôle du volume
- E – Bras de lecture
- F – Pointe de lecture
- G – Connecteur RCA
- H – Port d'entrée auxiliaire (Aux-in)
- I – Port de numérisation USB
- J – Bouton marche/arrêt
- K – Entrée d'alimentation

CONFIGURATION

MISE EN MARCHÉ DE LA PLATINE

A – Attachez la fiche d'adaptateur correcte en fonction de la région d'utilisation sur l'adaptateur. Branchez le cordon d'alimentation fourni dans la prise d'alimentation au dos de la platine et dans une prise murale.

B – Appuyez sur le bouton marche/arrêt de la platine pour la mettre en marche.

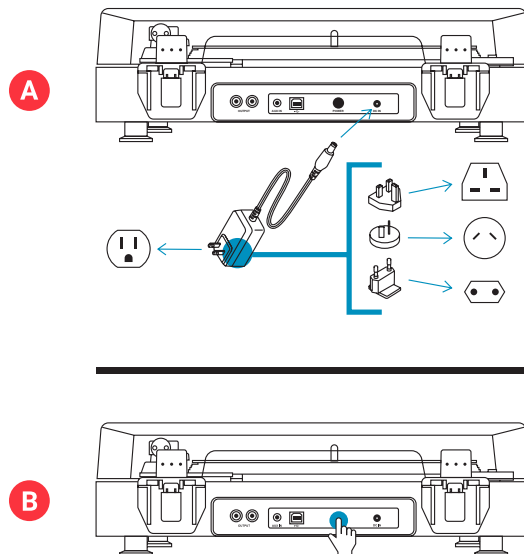

CONNEXION D'APPAREILS

Bluetooth®

A – Assurez-vous que l'appareil Bluetooth® à appairer est en marche et en mode d'appairage.

B – Appuyez deux fois sur le bouton Bluetooth® à l'avant de la table tournante pour commencer le processus d'appairage.

C – Le voyant à DEL clignote en bleu pendant la recherche de l'appareil, puis une fois l'appairage terminé, il s'allume en bleu fixe.

ASTUCE: Si l'appairage prend plus de 30 secondes, appuyez une fois de plus sur le bouton d'appairage Bluetooth® de la platine pour réinitialier la fonction de recherche.

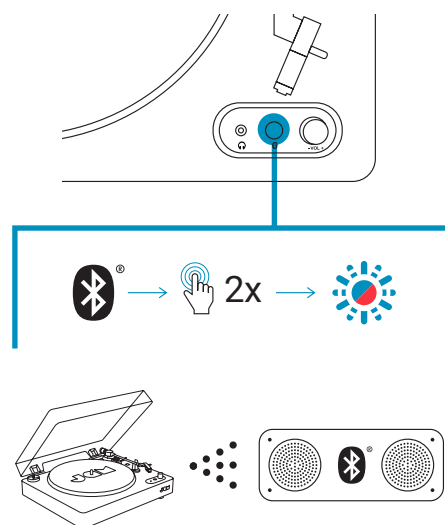

CONNEXIONS À FIL

MISE EN GARDE :

Coupez toute l'alimentation vers l'équipement avant de procéder aux connexions. Lisez les instructions de chaque composant que vous prévoyez d'utiliser avec cette platine. Veillez à bien brancher chaque fiche. Pour éviter les parasites et le bruit, évitez de regrouper les câbles d'interconnexion de signal avec le cordon d'alimentation secteur.

ENTRÉE RCA-à-RCA

Pour connecter la platine à un appareil avec entrée RCA, utilisez un câble RCA à RCA (disponible séparément). Branchez les fiches RCA à une extrémité du câble aux prises gauche et droite à l'arrière de la platine et les fiches à l'autre extrémité aux prises gauche et droite à l'arrière de l'appareil.

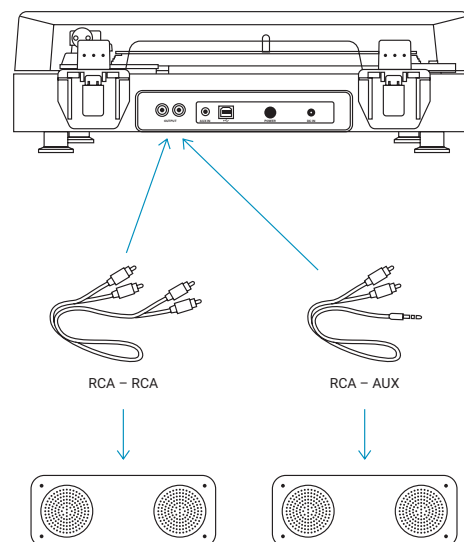

ENTRÉE RCA-à-AUX

Pour connecter la platine à un appareil avec entrée AUX, utilisez un câble RCA à AUX (fourni). Branchez les fiches RCA aux prises gauche et droite à l'arrière de la platine et la fiche AUX à la prise AUX à l'arrière de l'appareil.

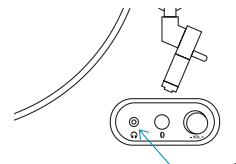

FONCTIONNEMENT DU CASQUE/AUXILIAIRE

A. Branchez une casque ou un haut-parleur (non inclus) via un câble auxiliaire à la prise du casque sur le panneau avant de l'appareil.

B. Mettez le casque ou mettez le haut-parleur en marche et augmentez lentement le volume jusqu'à obtenir un son clair et confortable, sans distorsion.

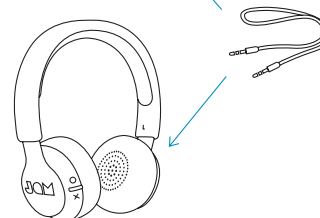

UTILISATION

INSTALLATION D'UN DISQUE

A – Relevez le couvercle antipoussière et placez le disque sur la platine en alignant l'orifice avec la tige.

B – Sélectionnez 33 1/3, 45 ou 78 tr/min selon le cas.

C – Retirez le garant d'aiguille en plastique blanc et le conserver pour le rangement ultérieur, après l'utilisation.

D – Retirez ensuite le verrou du bras de lecture, relevez la pointe de lecture et placez-la sur le disque.

E – Le disque commence automatiquement à tourner tandis que le bras de lecture se déplace sur le disque. Pour jouer le disque, tirez le levier de levage vers l'avant pour abaisser le bras de lecture et placez l'aiguille sur le disque.

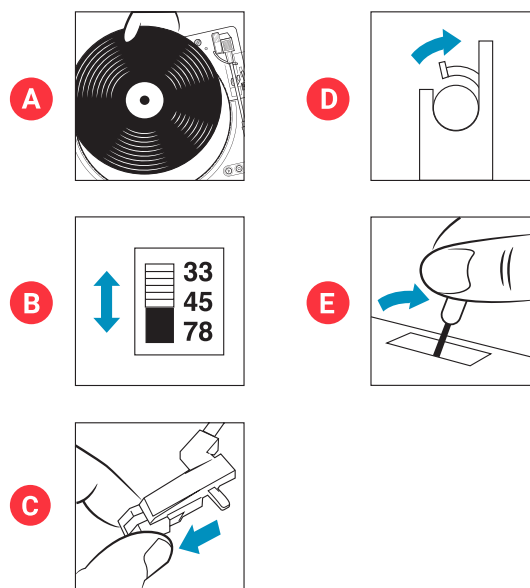

UTILISATION DE L'ADAPTATEUR 45 TR/MIN

Placez l'adaptateur 45tr/min sur la tige, placez délicatement le disque 45 tr/min sur la platine, puis suivez les instructions de fonctionnement normales.

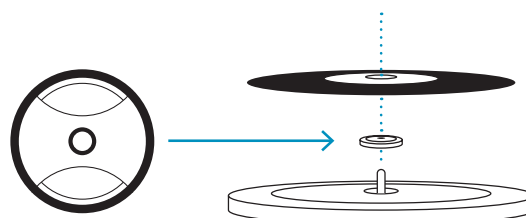

ENTRETIEN

- Ne laissez pas les disques vinyles sur la platine après l'utilisation.
- Remettez le disque vinyle dans sa pochette et rangez-le jusqu'à la prochaine utilisation.
- Après l'utilisation, remettez le bras de lecture à son

- emplacement d'origine, remplacez le couvercle d'aiguille en plastique et verrouillez le bras de lecture.
- Remplacez le couvercle antipoussière et fermez le couvercle pour éviter des

dommages causés par la poussière.

- Débranchez l'alimentation et les autres câbles après l'utilisation.
- Veuillez noter que la cartouche de la pointe de lecture peut être facilement endommagée.

INFORMATIONS LÉGALES

LIRE TOUTES LES INSTRUCTIONS AVANT L'UTILISATION ET CONSERVER CES INSTRUCTIONS POUR RÉFÉRENCE FUTURE.

Avertissement de la FCC :

Cet appareil a été testé et jugé conforme aux limites applicables aux appareils de Classe B, conformément à la Partie 15 du Règlement de la FCC. Ces limites sont conçues pour fournir une protection raisonnable contre les interférences nuisibles dans une installation résidentielle. Cet appareil génère, utilise et peut émettre une énergie de radiofréquence et, s'il n'est pas installé et utilisé conformément aux instructions, peut causer des interférences nuisibles aux communications radio. Il n'est toutefois pas garanti que des interférences ne se produiront pas dans une installation particulière. Si cet appareil provoque des interférences nuisibles à la réception radio ou télévision, ce qui peut être déterminé en éteignant l'appareil et en le rallumant, il est recommandé d'essayer de corriger les interférences en prenant une ou plusieurs des mesures suivantes :

- Réorienter ou déplacer l'antenne de réception;
- Augmenter la distance entre l'appareil et le récepteur;
- Brancher l'appareil dans une prise sur un circuit différent de celui auquel le récepteur est branché;
- Consulter le revendeur ou un technicien radio/TV expérimenté pour obtenir de l'aide.

Les changements ou modifications non expressément approuvés par l'autorité responsable de la conformité peuvent annuler l'autorisation d'utiliser l'équipement.

Cet appareil est conforme à la Partie 15 du Règlement de la FCC. Son fonctionnement est soumis aux deux conditions suivantes :

- (1) Cet appareil ne doit pas provoquer d'interférences nuisibles, et
- (2) Cet appareil doit accepter toute interférence reçue, y compris les interférences pouvant entraîner un fonctionnement indésirable.

Déclaration de la FCC relative à l'exposition aux RF :

Cet équipement est conforme aux limites d'exposition aux radiations de la FCC établies pour un environnement non contrôlé. Cet émetteur ne doit pas être localisé ou fonctionner avec une autre antenne ou un autre émetteur.

Mise en garde d'ISDEC :

Cet appareil est conforme aux normes d'Innovation, Sciences et Développement économique Canada (ISDE) pour les appareils radio exempts de licence. Le fonctionnement est soumis aux deux conditions suivantes :

- (1) Cet appareil ne doit pas provoquer d'interférences nuisibles, et
- (2) Cet appareil doit accepter toute interférence reçue, y compris celles qui peuvent provoquer un fonctionnement indésirable de l'appareil.

Déclaration de l'ISED relative à l'exposition aux RF :

L'appareil est conforme aux directives d'exposition RF. Les utilisateurs peuvent obtenir de l'information canadienne sur l'exposition aux RF et la conformité.

GARANTIE LIMITÉE D'UN AN - ÉTATS-UNIS ET CANADA

GARANTIE – ÉTATS-UNIS ET CANADA

JAM garantit que ce produit est exempt de vice de matériau et de fabrication pendant une période d'un an à compter de la date d'achat. Cette garantie ne couvre pas les dommages causés par une mauvaise utilisation ou un abus, un accident, la fixation de tout accessoire non autorisé, la modification du produit ou toute autre condition de quelque nature que ce soit hors du contrôle de JAM.

Pour obtenir des informations et des instructions détaillées sur la garantie, veuillez visiter : www.jamaudio.com/customer-support/

warranty-1yr. Pour obtenir un service de garantie sur le produit JAM, prière de contacter un représentant du Service à la clientèle en utilisant le numéro de téléphone ou l'adresse de courriel indiqués pour votre pays de résidence. Prière d'avoir le numéro de modèle du produit à disposition.

Coordonnées du service après-vente aux États Unis :

Courriel : cservice@jamaudio.com
Téléphone : 1-888-802-0040
Du lundi au vendredi de 8 h 30 à 19 h (heure normale de l'Est)

Coordonnées du service après-vente au Canada :

Courriel : cservice@homedicsgroup.ca
Téléphone : 1-888-225-7378
Du lundi au vendredi de 8 h 30 à 17 h (heure normale de l'Est)

GARANTIE – ROYAUME-UNI ET EUROPE

JAM garantit que ce produit est exempt de vice de matériau et de fabrication pendant une période de deux ans à compter de la date d'achat. Cette garantie ne couvre pas les dommages causés par une mauvaise utilisation ou un abus, un accident, la fixation de tout accessoire non autorisé, la modification du produit ou toute autre condition de quelque nature que ce soit hors du contrôle de JAM. Distribué dans l'UE par FKA Brands Ltd, Somerhill Business Park, Tonbridge, TN11 0GP, Royaume-Uni. Courriel : support.row@fkabrands.com.

INSTRUCTIONS DE SÉCURITÉ IMPORTANTES

LIRE TOUTES LES INSTRUCTIONS AVANT L'UTILISATION

AVERTISSEMENT : Ne placez pas les haut-parleurs trop près des oreilles. Peut causer des dommages aux tympans, surtout chez les jeunes enfants.

- Ce produit ne doit être utilisé qu'aux fins décrites dans ce manuel. N'utilisez pas d'accessoires non recommandés par JAM.
- JAM n'est pas responsable des dommages causés aux téléphones intelligents, iPod/MP3 et tout autre appareil.
- Ne placez pas ni ne rangez cet appareil à un endroit d'où il pourrait chuter ou tomber dans un évier ou une baignoire.
- Ne placez pas l'appareil ni ne l'immergez dans de l'eau ou un autre liquide sans avoir préalablement fermé les portes étanches.
- Cet appareil ne doit pas être utilisé par les enfants. CET APPAREIL N'EST PAS UN JOUET.
- N'utilisez jamais l'appareil si le cordon, la fiche, le câble ou le boîtier sont endommagés.
- Éloignez l'appareil des surfaces chaudes.
- Ne posez l'appareil que sur des surfaces sèches. Ne placez pas l'appareil sur des surfaces mouillées d'eau ou de solvants de nettoyage si les portes étanches sont ouvertes.

AVERTISSEMENT:

MISE EN GARDE: Toute réparation de ce produit doit être réalisée exclusivement par le personnel de réparation Jam Audio. Pour le guide de l'utilisateur complet et enregistrer le produit, prière de visiter www.jamaudio.com (États-Unis) ou canada.jamaudio.com (Canada) ou uk.jamaudio.com/instructionbooks (Royaume-Uni).



Pour éviter tout risque d'endommagement de l'ouïe, n'écoutez pas à un volume élevé pendant de longues périodes.



EXPLICATION RELATIVE AUX DEEE

Ce marquage indique que ce produit ne doit pas être jeté avec les autres déchets ménagers dans toute l'UE. Pour éviter tout risque de dommage à l'environnement ou à la santé humaine causé par une mise au rebut non contrôlée des déchets, recycler de façon responsable pour promouvoir la réutilisation durable des ressources matérielles.

Par les présentes, FKA Brands Ltd déclare que cet appareil radio est conforme aux exigences essentielles et aux autres dispositions pertinentes de la directive 2014/53/UE. La Déclaration de conformité peut être obtenue à l'adresse uk.jamaudio.com/DoC.



SPUN OUT

HX-TT400

Libro de Instrucciones

CONTENIDO

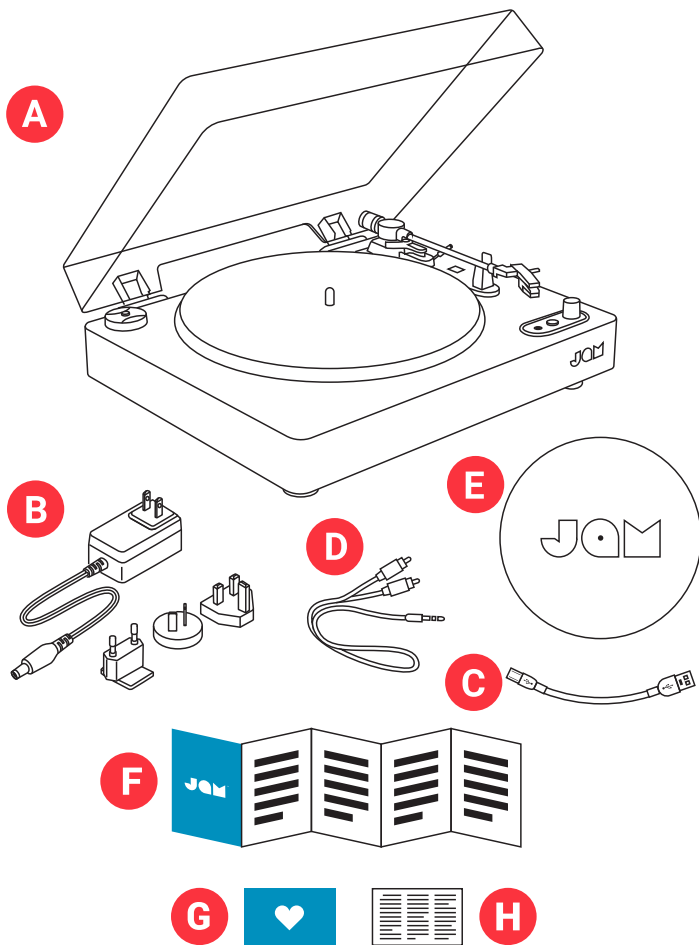

- A – Tocabdiscos
- B – Adaptador de corriente CA
- C – Cable USB-PC
- D – Cable RCA-Auxiliar
- E – Almohadilla de fieltro
- F – Guía de inicio rápido
- G – Tarjeta de bienvenida
- H – Tarjeta legal

CONTROLES

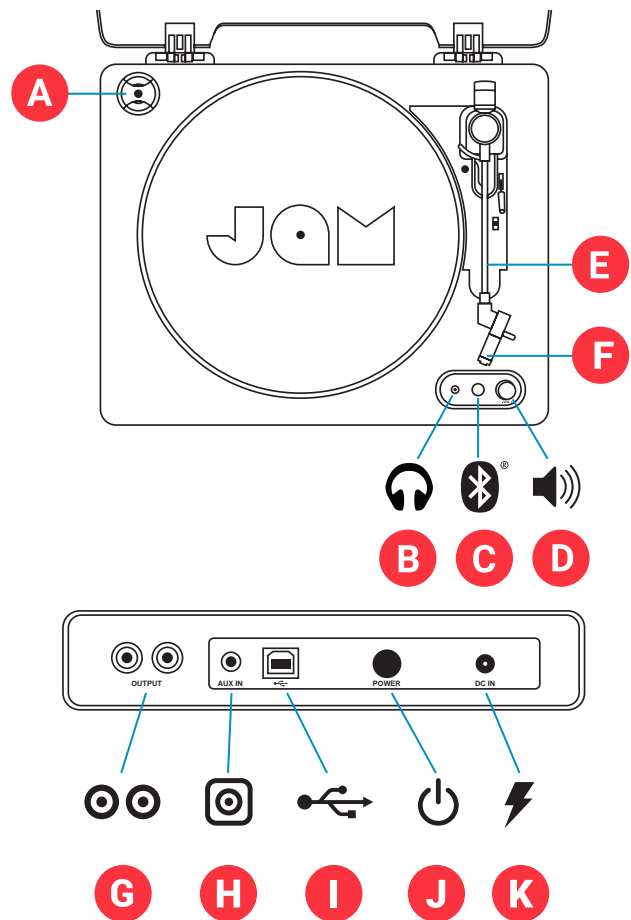

- A – Adaptador para 45 RPM
- B – Conector para auriculares
- C – Botón de acoplamiento Bluetooth®
- D – Control de volumen
- E – Brazo de lectura
- F – Aguja
- G – Conector RCA
- H – Puerto de entrada auxiliar
- I – Puerto de digitalización USB
- J – Botón de encendido
- K – Alimentación eléctrica

CONFIGURACIÓN

CÓMO ENCENDER SU TOCADISCOS

A – Conecte el conector del adaptador correcto para su región al adaptador. Enchufe el cable de alimentación proporcionado a la alimentación eléctrica que está en la parte de atrás del tocadiscos y conecte a un tomacorriente.

B – Presione el botón de encendido para encender su tocadiscos.

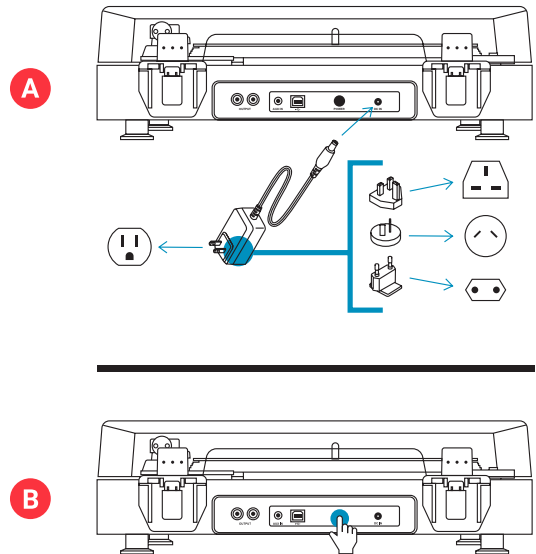

CÓMO CONECTAR DISPOSITIVOS

Bluetooth®

A – Asegúrese de que el dispositivo Bluetooth® al que desea acoplarse está encendido y en modo de acoplamiento.

B – Presione dos veces el botón Bluetooth® que está al frente de su tocadiscos para empezar el proceso de acoplamiento.

C – La luz LED parpadeará cuando busque un dispositivo, después se quedará encendida de color azul una vez que esté acoplado.

CONSEJO: Si está tomando tiempo hacer el acoplamiento (+30 segundos), presione el botón de acoplamiento Bluetooth® del tocadiscos 1 vez más para reiniciar la característica de búsqueda.

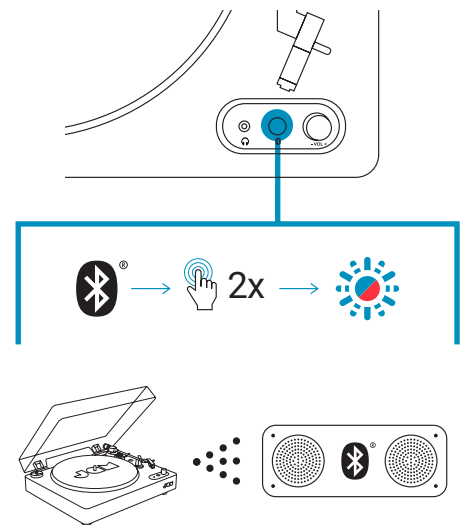

CONEXIONES CON CABLE

PRECAUCIÓN:

Interrumpa la alimentación de todo el equipo antes de realizar cualquier conexión. Lea las instrucciones de cada componente que pretenda usar con esta unidad antes de proceder. Asegúrese de insertar cada enchufe en forma segura. Para prevenir algún zumbido o ruido, evite juntar los cables de interconexión de señal con el cable de alimentación de CA.

ENTRADA RCA-RCA

Para conectar el tocadiscos a dispositivos con entrada RCA, use un cable RCA-RCA (disponible por separado). Conecte los conectores RCA en un extremo del cable a los enchufes L y R que están en la parte trasera del tocadiscos y los conectores del otro extremo a los enchufes L y R correspondientes en la parte trasera del dispositivo.

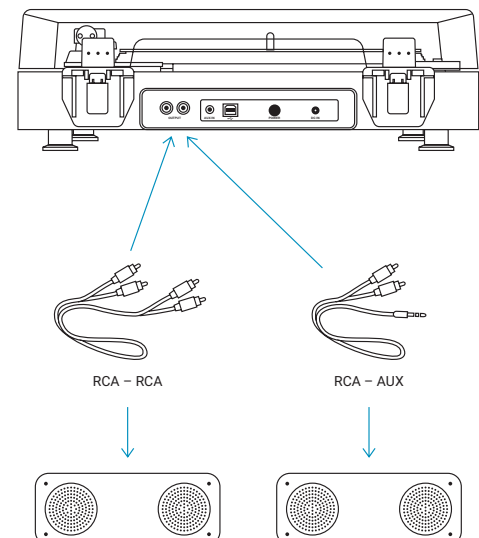

ENTRADA RCA-AUXILIAR

Para conectar el tocadiscos a un dispositivo con entrada AUXILIAR, use un cable RCA-AUXILIAR (incluido). Conecte los conectores RCA a los enchufes L y R que están en la parte trasera del tocadiscos y el conector AUXILIAR al enchufe AUXILIAR que está en la parte trasera del dispositivo.

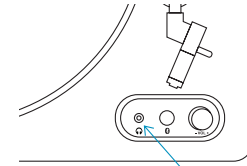

OPERACIÓN DE AURICULARES/AUXILIAR

A. Conecte unos auriculares o un altavoz (no incluido) a través de un cable auxiliar al enchufe del auricular que está en el panel frontal de la unidad.

B. Colóquese los auriculares o encienda el altavoz y lentamente incremente el volumen hasta que pueda escucharlo en forma clara y cómoda, sin distorsión.

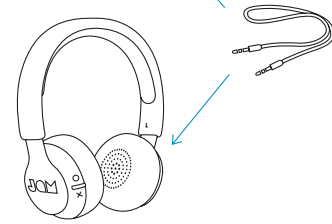

MODO DE USO

CÓMO TOCAR UN DISCO

A – Levante la cubierta contra el polvo y coloque su disco en el tocadiscos, alineando el orificio del disco con el eje central del tocadiscos.

B – Seleccione 33 1/3, 45 o 78 RPM, según se requiera.

C – Quite el protector de plástico color blanco de la aguja y guárdelo para más tarde, después de usarla.

D – Después, retire el seguro del brazo de lectura, levante la aguja y colóquela sobre su disco.

E – El disco empezará a girar automáticamente conforme el brazo de lectura se mueve hacia el disco. Para reproducir su música, jale hacia delante el asa para bajar el brazo de lectura y coloque la aguja sobre su disco.

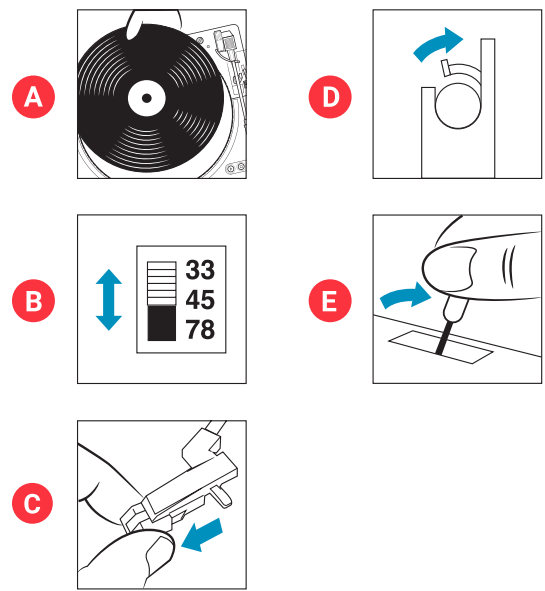

CÓMO USAR EL ADAPTADOR PARA 45 RPM

Coloque el adaptador de 45 RPM sobre la aguja, ponga cuidadosamente su disco de 45 RPM en el tocadiscos para posteriormente seguir las instrucciones de operación normal.

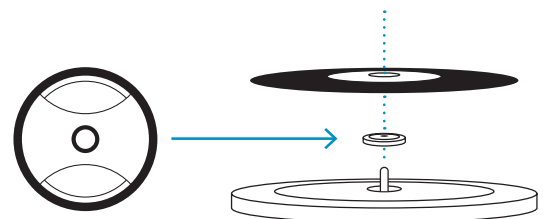

MANTENIMIENTO

- NO deje discos de vinilo en el tocadiscos después de usarlo.
- Regrese el disco de vinilo a su empaque original y guárdelo hasta que lo vuelva a usar.
- Después de usarlo, regrese el brazo de lectura a su lugar

- original, vuelva a colocar la cubierta de plástico de la aguja y cierre el seguro del brazo de lectura.
- Vuelva a colocar la cubierta contra polvo y cierre la tapa para prevenir el daño causado por el polvo.

- Desconecte el cable de alimentación y otros cables después de usar.
- Tome en cuenta que el cartucho de la aguja se puede dañar fácilmente.

INFORMACIÓN LEGAL

LEA TODAS LAS INSTRUCCIONES ANTES DE USAR Y GUÁRDELAS PARA FUTURA REFERENCIA.

Advertencia de FCC:

Este equipo ha sido probado y se encontró que cumple con los límites de un dispositivo digital Clase B, de conformidad con la Parte 15 de las Reglas de FCC. Estos límites están diseñados para proporcionar una protección razonable contra la interferencia dañina en una instalación residencial. Este equipo genera, usa y puede irradiar energía de radiofrecuencia y si no se instala y usa de conformidad con las instrucciones, puede ocasionar interferencia dañina a las radiocomunicaciones. Sin embargo, no hay garantías de que no ocurra interferencia en una instalación en particular. Si este equipo causa interferencia dañina en la recepción de radio o televisión, lo cual se puede determinar apagando y encendiendo el equipo, se sugiere al usuario que trate de corregir la interferencia tomando una o más de las siguientes medidas:

- Reoriente o reubique la antena receptora.
- Aumente la separación entre el equipo y el receptor.
- Conecte el equipo a un enchufe de un circuito diferente al que esté conectado el receptor.
- Consulte al distribuidor o a un técnico experimentado de radio y TV para obtener ayuda.

Cualesquiera cambios o modificaciones no aprobados expresamente por la parte responsable del cumplimiento podrían anular la capacidad del usuario para operar el equipo.

Este dispositivo cumple con la Parte 15 de las Reglas de la FCC. El funcionamiento está sujeto a las siguientes dos condiciones:

- (1) Este dispositivo no puede causar interferencia perjudicial, y
- (2) Este dispositivo debe aceptar cualquier interferencia recibida, incluyendo aquellas interferencias que puedan provocar un funcionamiento no deseado.

Declaración de exposición a RF de FCC:

Este equipo cumple con los límites de exposición a la radiación de la FCC establecidos para un ambiente no controlado. Este transmisor no debe colocarse en forma conjunta ni operarse junto con cualquier otro transmisor o antena.

Precaución de ISEDC:

Este dispositivo cumple con los estándares de exención de licencia RSS de Innovation, Science, and Economic Development Canada. La operación está sujeta a las siguientes dos condiciones:

- (1) Este dispositivo no causa interferencias nocivas y
- (2) Este dispositivo debe aceptar cualquier interferencia recibida, incluyendo aquellas interferencias que puedan provocar una operación no deseada del dispositivo.

Evaluación de ISEDC RF:

El dispositivo cumple con los lineamientos de exposición de RF; los usuarios pueden obtener información canadiense sobre la exposición a RF y su cumplimiento.

GARANTÍA LIMITADA DE UN AÑO – EUA Y CANADÁ

GARANTÍA PARA EUA Y CANADÁ

JAM garantiza que este producto está libre de defectos de materiales y mano de obra por un período de un año a partir de la fecha de compra. Esta garantía no cubre los daños causados por mal uso o abuso, accidentes, el utilizarlo con cualquier accesorio no autorizado, alteración del producto, o cualquier otra condición que esté fuera del control de JAM.

Para conocer las instrucciones e información detallada sobre la garantía, visite: www.jamaudio.com/customer-support/warranty-1yr. Para obtener el servicio de garantía en su producto JAM, comuníquese con un Representante de Relaciones con el Cliente al número de teléfono o a la dirección de correo electrónico de su

país de residencia. Asegúrese de tener a la mano el número de modelo del producto.

Para servicio en EUA:

Correo electrónico:
cservice@jamaudio.com
Tel: 1-888-802-0040
8:30 a.m. a 7:00 p.m., hora del Este, de lunes a viernes

Para servicio en Canadá:

Correo electrónico:
cservice@homedicsgroup.ca
Tel: 1-888-225-7378
8:30 a.m. a 5:00 p.m., hora del Este, de lunes a viernes

GARANTÍA PARA REINO UNIDO Y EUROPA

JAM garantiza que este producto está libre de defectos de materiales y mano de obra por un período de dos años a partir de la fecha de compra. Esta garantía no cubre los daños causados por mal uso o abuso, accidentes, el utilizarlo con cualquier accesorio no autorizado, alteración del producto, o cualquier otra condición que esté fuera del control de JAM. Distribuido en la Unión Europea por FKA Brands Ltd, Somerhill Business Park, Tonbridge, TN11 0GP, UK. Email: support.row@fkabrands.com.

INSTRUCCIONES IMPORTANTES DE SEGURIDAD

LEA TODAS LAS INSTRUCCIONES ANTES DE USARLO.

ADVERTENCIA: No coloque los altavoces demasiado cerca de los oídos. Puede ocasionar daños a los tímpanos, especialmente en niños pequeños.

- Utilice este producto solo para el uso previsto que se describe en este manual. No utilice aditamentos no recomendados por Jam.
- Jam no es responsable de ningún daño causado a teléfonos inteligentes, a reproductores iPod/MP3, ni a ningún otro dispositivo.
- No ponga ni guarde este producto donde puedan caerse o ser empujado a una bañera o a un lavabo sin cerrar antes las puertas a prueba de agua.
- No lo ponga ni lo deje caer en agua o en otros líquidos sin cerrar antes las puertas a prueba de agua.
- No debe ser utilizado por niños. ESTE NO ES UN JUGUETE.
- Nunca opere este producto si el cable, el enchufe, o la carcasa están dañados.
- Manténgalo alejado de superficies calientes.
- Colóquelo sólo sobre una superficie seca. No lo coloque en una superficie mojada con agua o solventes de limpieza si las puertas a prueba de agua están abiertas.

ADVERTENCIA:

PRECAUCIÓN: Todo el mantenimiento a este producto debe ser realizado únicamente por personal de servicio autorizado por Jam Audio. Para ver la guía del usuario completa y para registrar su producto, visite www.jamaudio.com (EE. UU.), o canada.jamaudio.com (Canadá), o uk.jamaudio.com/instructionbooks (Reino Unido).



Para prevenir un posible daño en la audición, no escuche a un alto volumen por periodos prolongados.



EXPLICACIÓN SOBRE RESIDUOS DE APARATOS ELÉCTRICOS Y ELECTRÓNICOS

Esta marca indica que el producto no debe desecharse con otros residuos domésticos en la Unión Europea. Para evitar posibles daños al medio ambiente o a la salud humana debidos a la eliminación incontrolada de desechos, recicle el aparato de manera responsable para fomentar la reutilización sostenible de los recursos materiales.

Por medio del presente, FKA Brands Ltd, declara que este dispositivo de radio cumple con los requerimientos esenciales y otras disposiciones relevantes de la Directriz 2014/53/EU. Puede obtener una copia de la Declaración de Conformidad en uk.jamaudio.com/DoC.



SPUN OUT

HX-TT400
Bedienungsanleitung

INHALT

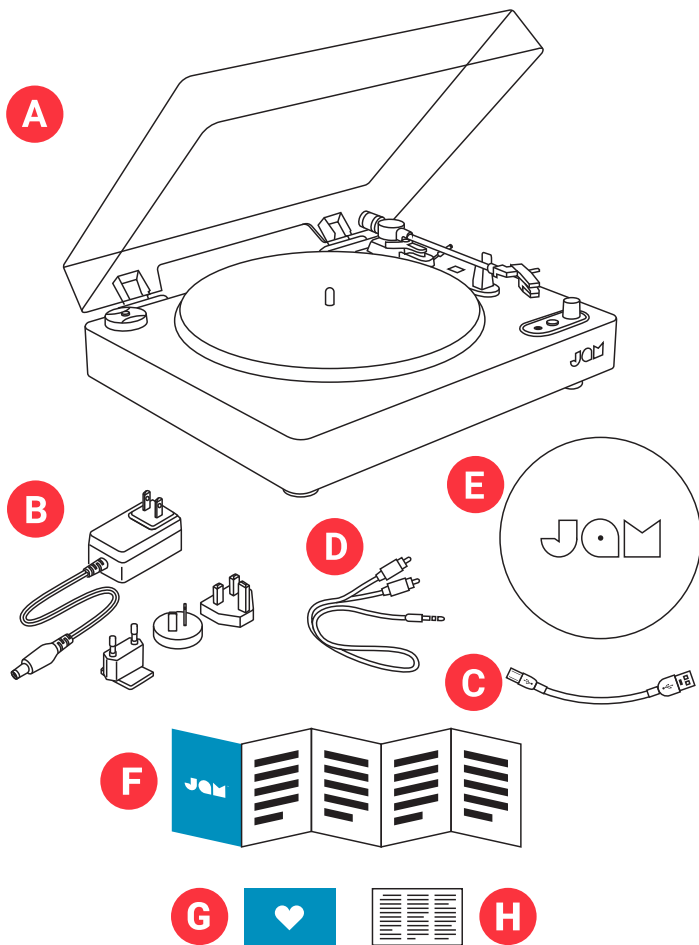

- A – Plattenspieler
- B – Wechselstromadapter
- C – USB-PC-Kabel
- D – RCA-Aux-Kabel
- E – Filzmatte
- F – Kurzanleitung
- G – Willkommenskarte
- H – Rechtshinweise

BEDIENELEMENTE

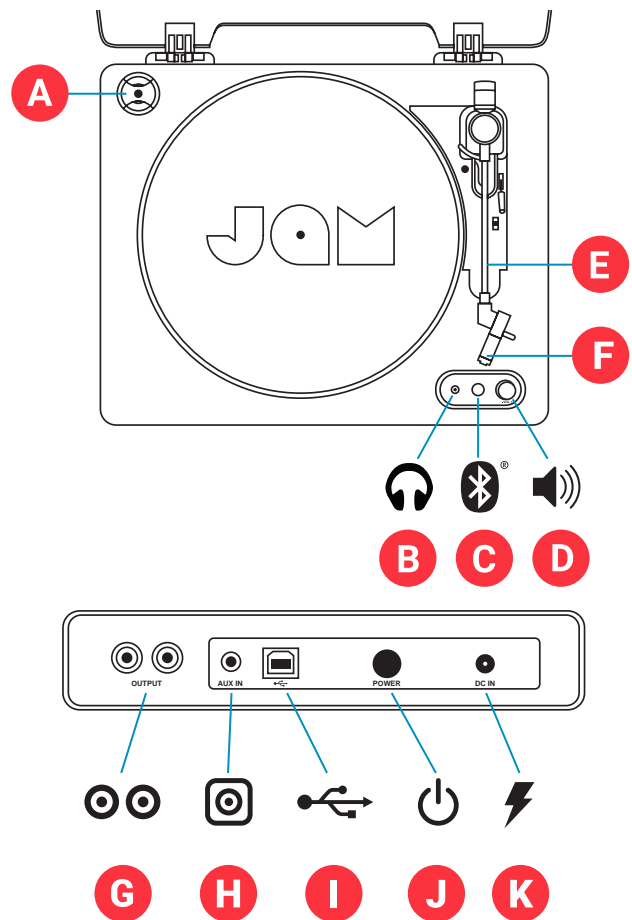

- A – 45 Drehzahl-Adapter
- B – Kopfhörerbuchse
- C – Bluetooth®-Pairingtaste
- D – Lautstärkeregler
- E – Tonarm
- F – Tonabnehmer
- G – RCA-Anschluss
- H – Aux-in-Anschluss
- I – USB-Digitalisierungsanschluss
- J – Ein-/Ausschalter
- K – Stromeingang

EINRICHTUNG

EINSCHALTEN IHRES PLATTENSPIELERS

A – Den korrekten Regionsadapter-Stecker am Adapter anbringen. Das mitgelieferte Stromkabel in den Stromeingang an der Rückseite des Plattenspielers und in die Steckdose stecken.

B – Zum Einschalten den Ein-/Ausshalter an Ihrem Schallplattenspieler einschalten.

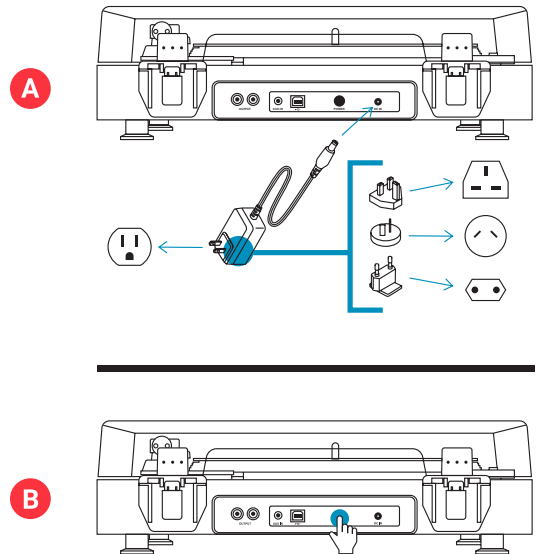

ANSCHLIESSEN VON GERÄTEN

Bluetooth®

A – Sicherstellen, dass das zu koppelnde Bluetooth®-Gerät eingeschaltet ist und sich im Pairing-Modus befindet.

B – Zum Einleiten des Pairing-Vorgangs die Bluetooth®-Taste an der Vorderseite Ihres Schallplattenspielers zweimal drücken.

C – Die LED blinkt blau, während nach einem Gerät gesucht wird. Nach Abschluss des Pairing-Vorgangs leuchtet sie beständig blau.

TIPP: Wenn der Pairing-Vorgang über 30 Sekunden dauert, die Bluetooth®-Pairing-Taste am Plattenspieler nochmals drücken, um die Suche nochmals einzuleiten.

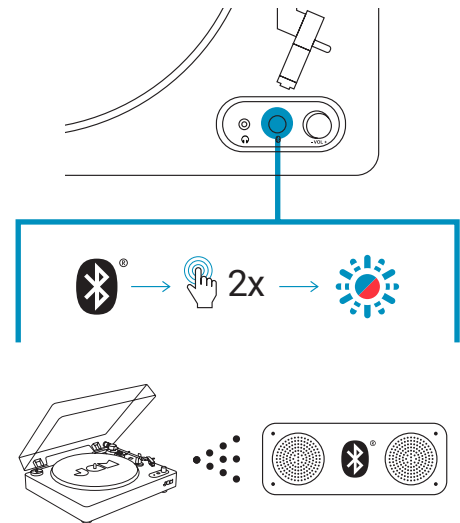

KABELVERBINDUNGEN

VORSICHT:

Vor dem Vornehmen von Anschlüssen alle Geräte ausschalten. Bevor Sie fortfahren, die Anleitungen aller Komponenten durchlesen, die mit diesem Gerät benutzt werden sollen. Alle Stecker fest einstecken. Signalverbindungskabel dürfen sich nicht in der Nähe des Wechselstromkabels befinden, um Brummen und Rauschen zu vermeiden.

RCA-RCA-EINGANG

Zum Verbinden des Plattenspielers mit einem RCA-Eingang ein RCA-RCA-Kabel verwenden (separat erhältlich). Die RCA-Stecker an einem Kabelende in die L- und R-Buchsen an der Rückseite des Plattenspielers stecken. Die Stecker am anderen Ende in die entsprechenden L- und R-Buchsen an der Rückseite des Geräts stecken.

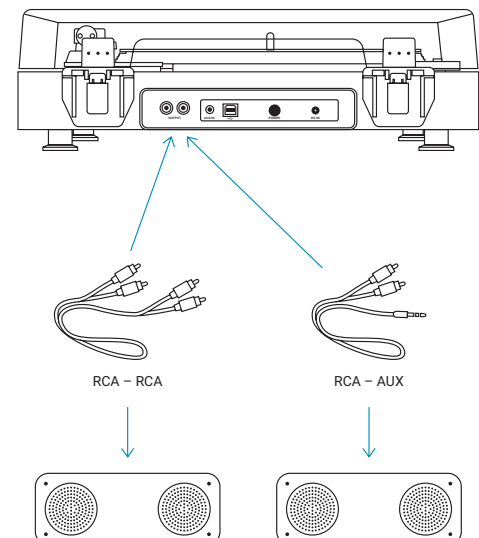

RCA-AUX-EINGANG

Zum Anschließen des Plattenspielers an ein Gerät mit einem AUX-Eingang das RCA-AUX-Kabel verwenden (im Lieferumfang inbegriffen). Die RCA-Stecker in die L- und R-Buchsen an der Rückseite des Plattenspielers und den AUX-Stecker in die AUX-Buchse an der Rückseite des Geräts stecken.

KOPFHÖRER-/AUX-BETRIEB

A. Einen Kopfhörer oder Lautsprecher (nicht im Lieferumfang inbegriffen) mit einem Aux-Kabel an die Kopfhörerbuchse auf der Vorderseite des Geräts anschließen.

B. Die Kopfhörer aufsetzen oder den Lautsprecher einschalten und langsam die Lautstärke aufdrehen, bis Sie die Aufnahme deutlich und angenehm ohne Verzerrungen hören können.

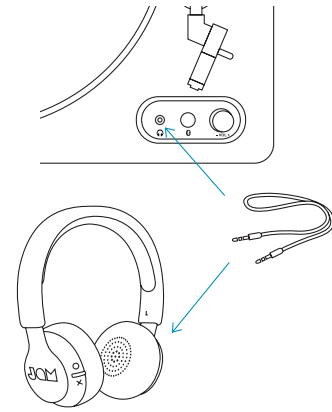

GEBRAUCH

VORBEREITEN EINER SCHALLPLATTE

A – Den Staubschutz anheben und Ihre Schallplatte auf den Plattenspieler legen. Dabei das Loch mit dem Stift ausrichten.

B – Je nach Wunsch 33 1/3, 45 oder 78 U/Min. auswählen.

C – Den weißen Nadelschutz aus Plastik abnehmen und für den späteren Gebrauch aufbewahren.

D – Dann die Tonarmsperre entfernen, den Tonabnehmer anheben und auf Ihre Schallplatte setzen.

E – Die Schallplatte beginnt sich automatisch zu drehen und der Tonarm bewegt sich über die Platte. Zum Spielen der Musik den Tonarmheber nach vorne ziehen, um den Tonarm abzusenken und die Nadel auf Ihre Schallplatte zu setzen.

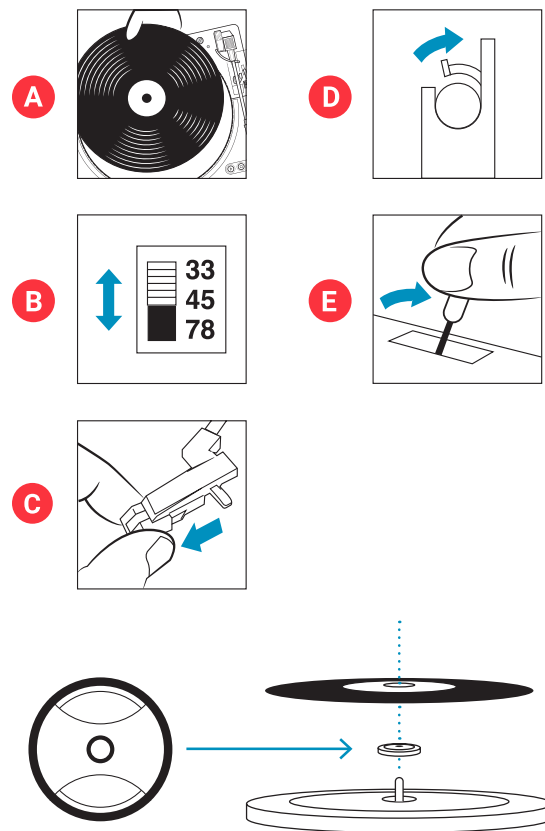

EINSATZ DES 45-ADAPTERS

Den 45-Adapter auf den Plattenstift setzen und Ihre 45-Schallplatte vorsichtig auf den Plattenteller legen. Dann die üblichen Betriebsanleitungen befolgen.

PFLEGE

- Nach dem Gebrauch KEINE Schallplatten auf dem Plattenteller liegen lassen.
- Die Schallplatte wieder in ihre Originalverpackung stecken und bis zum nächsten Gebrauch sicher aufbewahren.

- Nach Gebrauch den Tonarm wieder auf die Tonarmstütze zurückführen, den Nadelschutz aus Kunststoff wieder anbringen und die Tonarmsperre sichern.
- Den Staubschutz wieder auflegen und den Deckel schließen, um Beschädigung durch Staub zu vermeiden.

- Nach dem Gebrauch das Stromkabel und andere Kabel abziehen.
- Bitte beachten, dass die Tonabnehmerpatrone leicht beschädigt werden kann.

RECHTLICHE INFORMATIONEN

VOR DEM GEBRAUCH ALLE GEBRAUCHSANLEITUNGEN LESEN.
DIESE ANLEITUNGEN FÜR DIE ZUKÜNFTIGE BEZUGNAHME
AUFBEWAHREN.

GARANTIE – GROSSBRITANNIEN UND EUROPA

JAM garantiert für zwei Jahre ab Kaufdatum, dass dieses Produkt frei von Material- und Verarbeitungsfehlern ist. Diese Garantie gilt nicht für Schäden bedingt durch Missbrauch oder falsche Anwendung, Unfall, Anbringen eines unzulässigen Zubehörteils, Veränderungen am Produkt oder alle anderen Bedingungen, die sich der Kontrolle von JAM entziehen. Vertreiber in der EU: FKA Ltd, Somerhill Business Park, Tonbridge, TN11 0GP, UK. E-Mail: support@jamaudio.de.

WICHTIGE SICHERHEITSHINWEISE

VOR DEM GEBRAUCH ALLE ANLEITUNGEN LESEN

ACHTUNG: Einen angemessenen Abstand zwischen Lautsprecher und Ohren einhalten, um eine Schädigung des Trommelfells insbesondere kleiner Kinder zu vermeiden.

- Benutzen Sie dieses Produkt nur für den beabsichtigten Zweck gemäß Beschreibung in diesem Handbuch. Verwenden Sie kein Zubehör, das nicht vom JAM empfohlen wird.
- JAM haftet nicht für Schäden an Smartphones, iPod-/MP3-Player oder anderen Geräten.
- Darauf achten, dass dieses Produkt mit offenen wasserfesten Klappen nicht in eine Wanne oder ein Waschbecken fallen kann.
- Das Produkt nicht mit offenen wasserfesten Klappen in Wasser oder eine andere Flüssigkeit eintauchen.
- Nicht für Kinder geeignet. DIESES PRODUKT IST KEIN SPIELZEUG.
- Das Produkt darf nicht mit einer beschädigten Schnur, Stecker, Kabel oder Gehäuse betrieben werden.
- Von erwärmten Oberflächen fernhalten.
- Nur auf einer trockenen Oberfläche abstellen. Nicht auf eine mit Wasser oder Reinigungslösung benetzte Oberflächen abstellen, wenn die wasserfesten Klappen offen sind.

ACHTUNG:

VORSICHT: Alle Servicearbeiten an diesem Produkt dürfen nur von autorisierten Jam Audio-Wartungsfachleuten durchgeführt werden. Für einen vollständigen Benutzerleitfaden und zum Registrieren Ihres Produkts besuchen Sie bitte www.jamaudio.com (USA) oder canada.jamaudio.com (Kanada) oder uk.jamaudio.com/instructionbooks (UK).



Bitte vermeiden Sie das Hören von Musik bei hoher Lautstärke über längere Zeiträume, um mögliche Gehörschäden zu vermeiden.



WEEE-Erklärung

Diese Kennzeichnung bedeutet, dass dieses Produkt in der EU nicht mit anderem Haushaltsmüll entsorgt werden sollte. Das Gerät muss ordnungsgemäß entsorgt werden, um die umweltverträgliche Wiederverwendung von Materialressourcen zu fördern und eventuelle Umweltschäden oder eine gesundheitliche Beeinträchtigung von Menschen auf Grund von unkontrollierter Abfallentsorgung zu vermeiden.

Hiermit erklärt FKA Brands Ltd, dass dieses Radiogerät den wichtigen Anforderungen und anderen relevanten Vorschriften der Richtlinie 2014/53/EU entspricht. Eine Kopie der Konformitätserklärung ist unter uk.jamaudio.com/DoC erhältlich



SPUN OUT

HX-TT400
Gebruiksaanwijzing

INHOUD

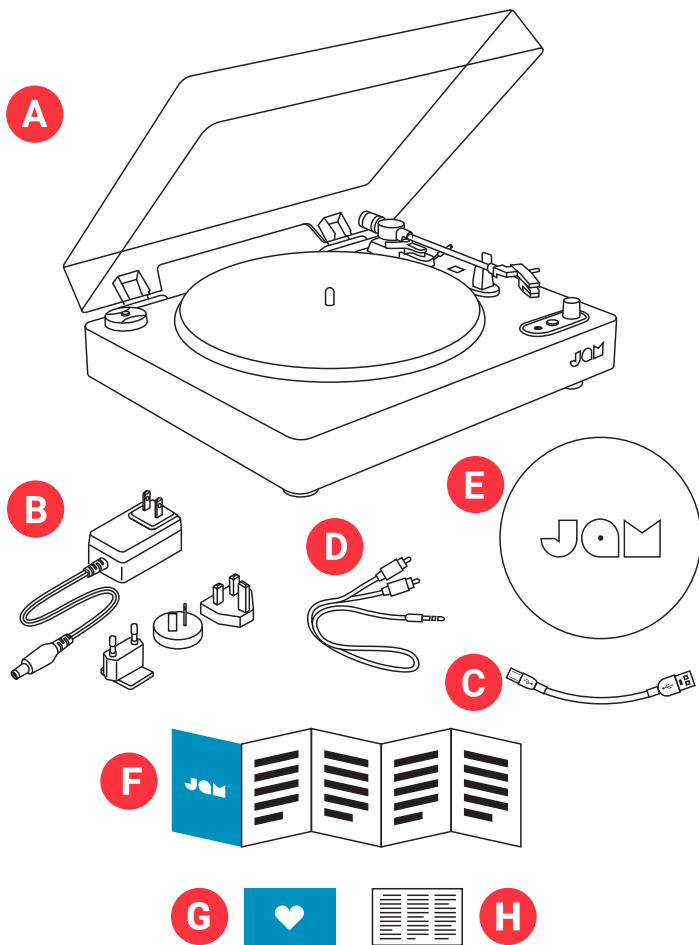

- A - Draaitafel
- B - Wisselstroomadapter
- C - USB-PC-kabel
- D - RCA-naar-AUX-kabel
- E - Vilten stootkussen
- F - Snelstartgids
- G - Welkomstkaart
- H - Juridische kaart

BEDIENING

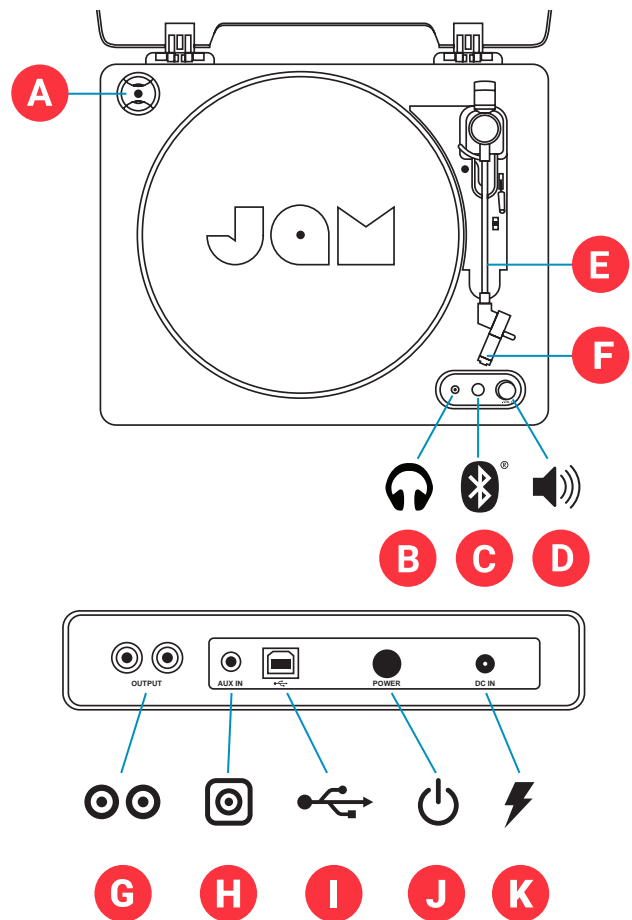

- A - 45 RPM adapter
- B - hoofdtelefoonaansluiting
- C - Bluetooth®-koppelingsknop
- D - Volumeregeling
- E - Toonarm
- F - Naald
- G - RCA connector
- F - AUX-ingang
- I - USB-digitalisatiepoort
- J - Aan/uit-knop
- K - Stroominput

INSTELLEN

UW DRAAITAFEL INSCHAKELEN

A – De juiste adapterstekker voor uw regio aansluiten op de adapter. Het meegeleverde snoer insteken in de stroominput aan de achterkant van de draaitafel en de stekker in een stopcontact steken.

B – Op de aan/uit knop drukken om uw draaitafel in te schakelen.

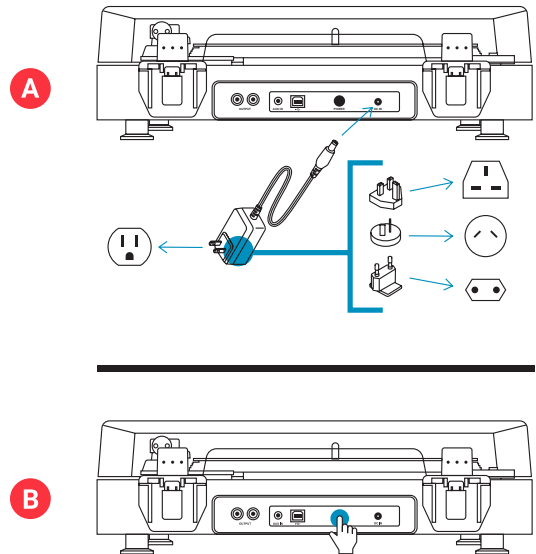

APPARATEN VERBINDEN

Bluetooth®

A – Controleer of het Bluetooth®-apparaat waarmee u wilt koppelen is ingeschakeld en in de koppelingsmodus staat.

B – Druk tweemaal op de Bluetooth®-knop op de voorkant van uw draaitafel om het koppelingsproces te starten.

C – De LED zal blauw knipperen bij het zoeken naar een apparaat en wordt na het koppelen vervolgens weer blauw.

TIP: Als het even duurt om te koppelen (+30 sec.), druk dan nog 1 keer op de Bluetooth®-koppelingknop op de draaitafel om de zoekfunctie opnieuw te starten.

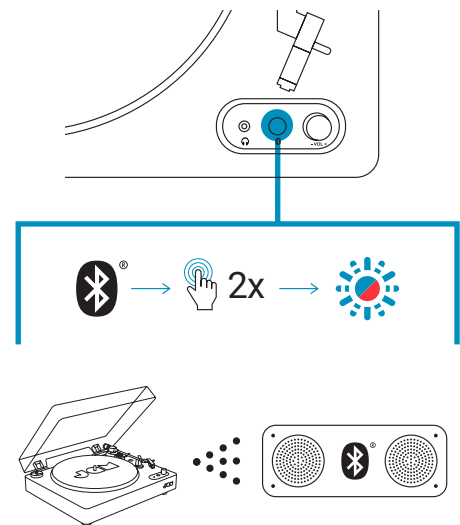

KABELVERBINDINGEN

VOORZICHTIG:

De stroomtoevoer naar apparatuur uitschakelen voordat u verbindingen maakt. Voordat u verder gaat, lees de instructies van elk onderdeel dat u met dit apparaat wilt gebruiken. Zorg ervoor dat elke stekker goed is ingestoken. De signaalverbindingkables niet samen bundelen met het netsnoer om brommen en ruis te voorkomen.

RCA-naar-RCA-INPUT

Om de draaitafel aan te sluiten op apparaten met een RCA-input, een RCA-naar-RCA-kabel gebruiken (afzonderlijk verkrijgbaar). De RCA-stekkers, aan het ene uiteinde van de kabel, aansluiten op de L- en R-aansluitingen aan de achterkant van de draaitafel en de stekkers, aan het andere uiteinde, op de overeenkomstige L en R-aansluitingen aan de achterzijde van het apparaat.

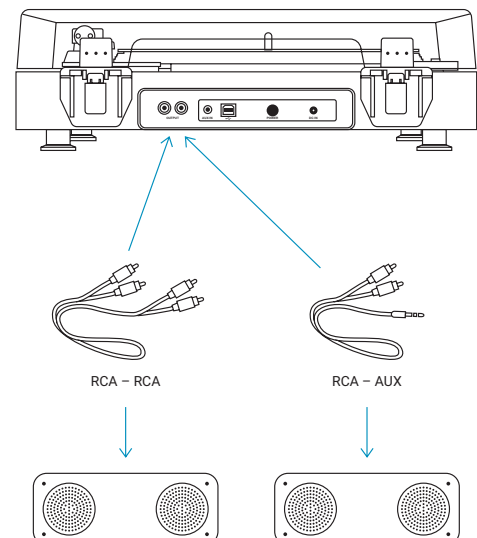

RCA-naar-AUX-INPUT

Om de draaitafel aan te sluiten op een apparaat met een AUX-input, een RCA AUX-kabel gebruiken (meegeleverd). De RCA-stekkers aansluiten op de L- en R-aansluitingen aan de achterzijde van de draaitafel en de AUX-stekker op de AUX-aansluiting aan de achterzijde van het apparaat.

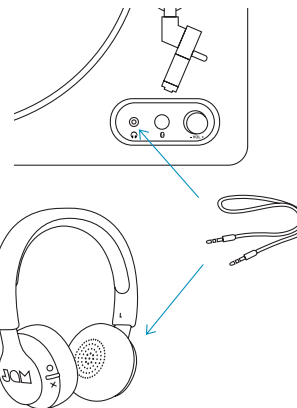

HOOFDTELEFOON/HULPFUNCTIE

A. Een hoofdtelefoon of luidspreker (niet meegeleverd) via een extra kabel aansluiten op de hoofdtelefoonaansluiting op het voorpaneel van het apparaat.

B. De hoofdtelefoon opzetten of de luidspreker inschakelen en het volume langzaam verhogen totdat u het duidelijk en comfortabel, zonder vervorming kunt horen.

GEBRUIK

EEN PLAAT OPZETTEN

A – De stofkap optillen en uw plaat op de draaitafel plaatsen en het gat met de pen op één lijn brengen.

B – Selecteer de 33 1/3, 45 of 78 toeren per minuut zoals vereist.

C – De witte plastic naaldbeschermer verwijderen en deze bewaren voor later gebruik.

D – Vervolgens de toonarmvergrendeling verwijderen, de naald optillen en op uw plaat plaatsen.

E – De plaat begint automatisch te draaien naarmate de toonarm over de plaat beweegt. Om uw muziek of te spelen, de hefhendel naar voren trekken om de toonarm te laten zakken en de naald op uw plaat te plaatsen.

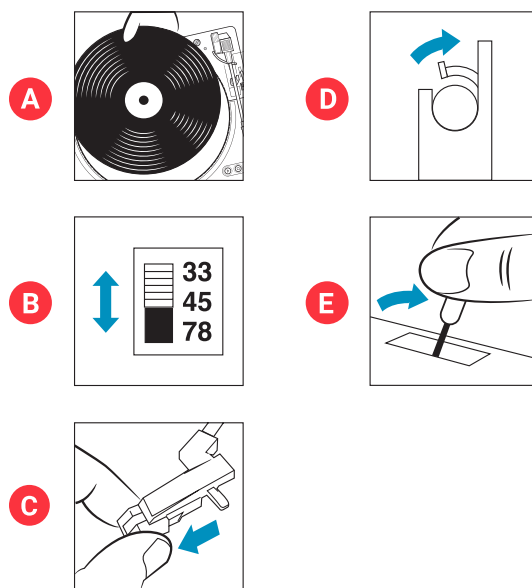

DE 45 TOEREN ADAPTER GEBRUIKEN

De 45 toeren adapter over de spoel plaatsen en uw 45 toeren plaat voorzichtig op de draaitafel plaatsen en volg vervolgens de normale bedieningsinstructies.

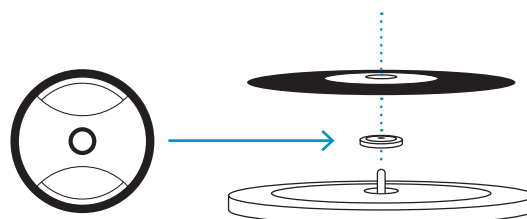

ONDERHOUD

- Laat na gebruik GEEN vinylplaten liggen op de draaitafel.
- De vinylplaat in de oorspronkelijke verpakking terugplaatsen en opbergen tot volgend gebruik.
- Na gebruik moet de toonarm weer naar zijn oorspronkelijke plaats worden teruggebracht, de plastic naaldbeschermer worden teruggeplaatst en de toonarmvergrendeling worden vastgezet.
- De stofkap terugplaatsen en het deksel sluiten om schade door stof te voorkomen.
- Het netsnoer en andere kabels na gebruik loskoppelen.
- Houd er rekening mee dat de naald cassette gemakkelijk kan worden beschadigd.

JURIDISCHE INFORMATIE

LEES ALLE INSTRUCTIES VOORDAT U HET APPARAAT GAAT GEBRUIKEN EN BEWAAR DEZE INSTRUCTIES ZODAT U ZE LATER KUNT RAADPLEGEN.

GARANTIE - VK & EUROPE

JAM garandeert dat dit product vrij is van defecten in materiaal en uitvoering gedurende een periode van 2 jaar vanaf de datum van aankoop. Deze garantie dekt geen schade veroorzaakt door verkeerd gebruik of misbruik; ongeval; de bevestiging van alle ongeoorloofde accessoires; wijziging aan het product; of enige andere condities buiten de controle van JAM. Gedistribueerd in de EU door FKA Brands Ltd, Somerhill Business Park, Tonbridge, TN11 0GP, UK. T Email: support.row@fkabrands.com.

BELANGRIJKE VEILIGHEIDS VOORSCHRIFTEN

LEES ALLE INSTRUCTIES VOOR GEBRUIK

WAARSCHUWING: Plaats de luidsprekers niet te dicht bij de oren. Kan schade aan trommelvliezen veroorzaken, vooral bij jonge kinderen.

- Gebruik dit product uitsluitend voor het beoogde doel zoals beschreven in deze handleiding. Gebruik geen accessoires die niet worden aanbevolen door Jam.
- Jam is niet aansprakelijk voor eventuele schade aan smartphones, iPod/MP3-speler of om het even welke ander apparaten.
- Plaats of bewaar dit product niet op een plaats waar het in een badkuip of gootsteen kan vallen of worden gegooid zonder de waterdichte deuren te sluiten.
- Plaats of laat het niet vallen in water of enige andere vloeistof zonder de waterdichte deuren te sluiten.
- Niet geschikt voor gebruik door kinderen. DIT IS GEEN SPEELGOED.
- Gebruik dit product nooit als het snoer, de stekker, de kabel of de behuizing beschadigd is.
- Uit de buurt van verwarmde oppervlakken bewaren.
- Alleen op een droog oppervlak plaatsen. Niet op een oppervlak plaatsen dat nat is van water of schoonmaakmiddelen als de waterdichte deuren niet gesloten zijn.

WAARSCHUWING:

VOORZICHTIG: Alle onderhoud van dit product moet alleen worden uitgevoerd door geautoriseerd Jam Audio onderhoudspersoneel. Voor de volledige gebruikershandleiding en om uw product te registreren, ga naar www.jamaudio.com (VU), of canada.jamaudio.com (Canada) of uk.jamaudio.com /instructionbooks (VK).



Ter voorkoming van mogelijke gehoorschade niet luisteren met een hoog volume gedurende lange perioden.



AEEA UITLEG

Dit merkteken geeft aan dat dit product niet mag worden weggegooid met ander huishoudelijk afval in de gehele EU. Ter voorkoming van mogelijke schade aan het milieu of de menselijke gezondheid door ongecontroleerde afvalverwijdering, dient u deze verantwoordelijk te recyclen voor de bevordering van het duurzaam hergebruik van materiële middelen.

Hierbij verklaart FKA Brands Ltd, dat dit radio-apparaat voldoet aan de essentiële vereisten en andere relevante bepalingen van Richtlijn 2014/53/EG. Een afschrift van de Conformiteitsverklaring kan worden verkregen bij uk.jamaudio.com/DoC.



SPUN OUT

HX-TT400
Instruktionsbog

INDHOLD

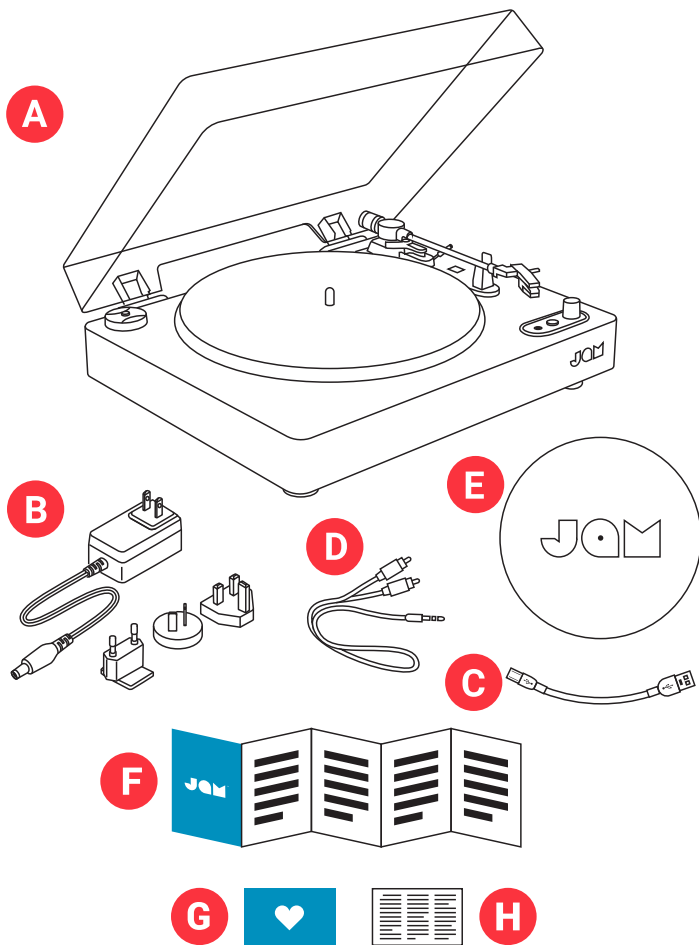

- A – Pladespiller
- B – Vekselstrømsadapter
- C – USB-PC-kabel
- D – RCA-to-Aux-kabel
- E – Filtmåtte
- F – Startvejledning
- G – Velkomstmeddelelse
- H – Juridisk meddelelse

STYREFUNKTIONER

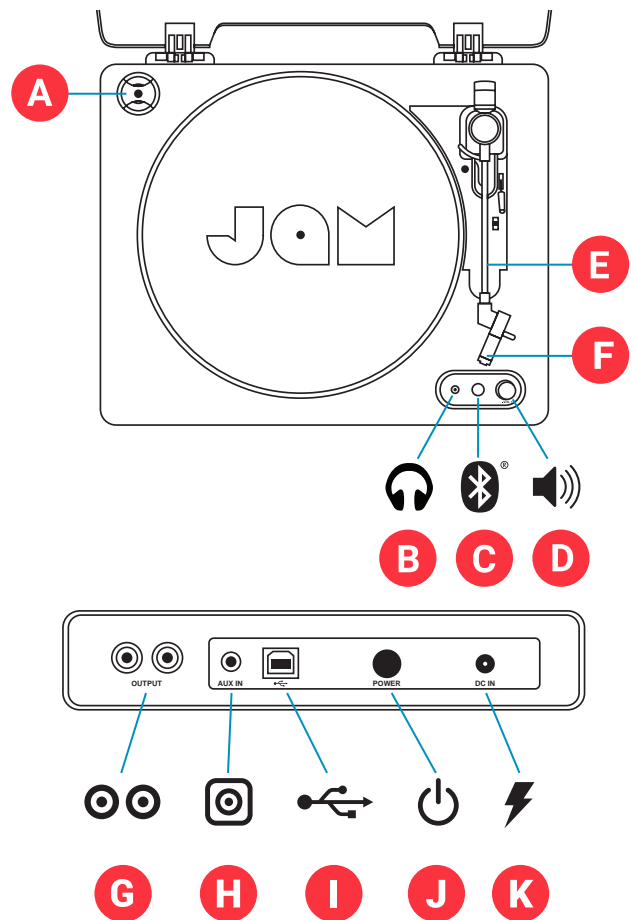

- A – 45 RPM-adapter
- B – Hovedtelefonstik
- C – Bluetooth®-parringsknap
- D – Lydstyrkekontrol
- E – Pickuparm
- F – Pickupnål
- G – RCA-stikforbindelse
- H – Aux-in port
- I – USB-digitaliseringsport
- J – Tænd-/sluk-knap
- K – Strømindgang

INSTALLATION

SÅDAN TÆNDES PLADESPILLEREN

A – Kobl det korrekte adapterstik, der passer til det land, hvor du befinder dig, til adapteren. Sæt det medfølgende strøm-kabel ind i strømindgangen på bagsiden af pladespilleren og sæt det i en stikkontakt.

B – Tryk på tænd-/sluk-knappen på pladespilleren for at tænde den.

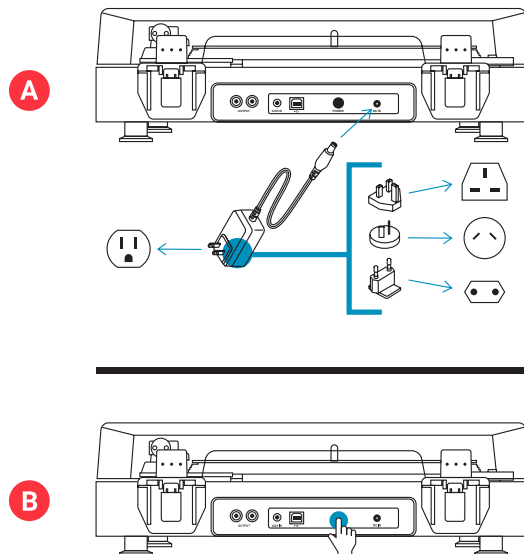

TILSLUTNING AF ENHEDER

Bluetooth®

A – Sørg for, at den Bluetooth®-enhed, du ønsker at parre, er tændt og i pardannelsestilstand.

B – Tryk på knappen Bluetooth® forrest på pladespilleren to gange for at begynde pardannelsesprocessen.

C – Lysdioden blinker blå, når den søger efter en enhed, og lyser derefter blå, når den er blevet parret.

TIP: Hvis det tager et stykke tid at gå i pardannelsestilstand (+30 sekunder), tryk på Bluetooth®-parringsknappen på pladespilleren 1 gang mere for at genstarte søgefunktionen.

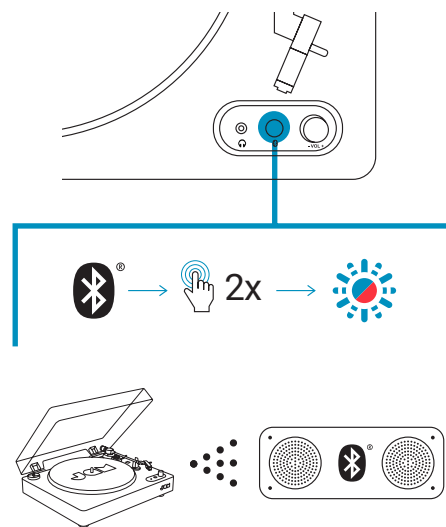

STRØMFORBINDELSE

ADVARSEL:

Sluk for strømmen til alt udstyr, inden du tilslutter. Læs instruktionerne for hver komponent, du agter at bruge sammen med denne enhed, inden du fortsætter. Sørg for at sætte hvert stik godt i. For at undgå netbrum og støj, undgå sammenkobling af signalforbindelseskablerne sammen med netledningen.

RCA-til-RCA-INDGANG

For at koble pladespilleren til enheder med RCA-indgang, skal du bruge et RCA til RCA-kabel (fås separat). Tilslut RCA-stik på den ene ende af kablet til L- og R-stikkene på bagsiden af pladespilleren og stikkene i den anden ende til de tilsvarende L- og R-stik på bagsiden af enheden.

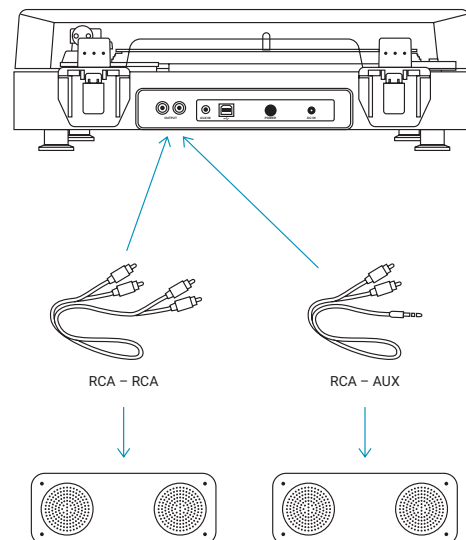

RCA-til-AUX-INDGANG

For at koble pladespilleren til en enhed med en AUX-indgang, skal du bruge et RCA til AUX-kabel (medfølger). Tilslut RCA-stikkene til L- og R-stikket på bagsiden af pladespilleren og AUX-stikket til AUX-kontakten på bagsiden af enheden.

HOVEDTELEFON/HJÆLPEFUNKTION

A. Tilkobl et sæt hovedtelefoner eller højttalere (medfølger ikke) via et hjælpe-kabel til hovedtelefonstikket på enhedens frontpanel.

B. Tænd for hovedtelefonerne, eller tænd for højttaleren, og skru langsomt op for lyden, indtil du kan høre det klart og tydeligt, uden forvrængning.

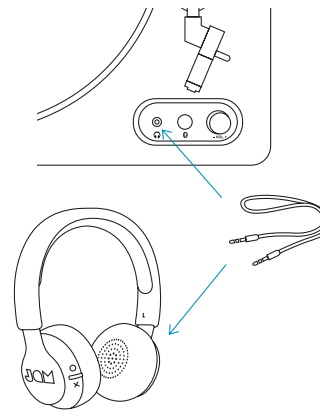

BRUG

ANBRINGELSE AF EN PLADE

A – Løft støvdækslet og læg pladen på drejeskiven, idet du sørger for at hullet flugter med stiften.

B – Vælg 33 1/3, 45 eller 78 RPM efter behov.

C – Fjern den hvide nålehætte af plastik og gem til senere opbevaring, efter brug.

D – Fjern derefter låsen på pickuparmen, løft pickupnålen og anbring den på pladen.

E – Pladen begynder automatisk at dreje, når pickuparmen bevæger sig. For at afspille musik skal du trække løftehåndtaget fremad for at sænke pickuparmen og placere nålen på pladen.

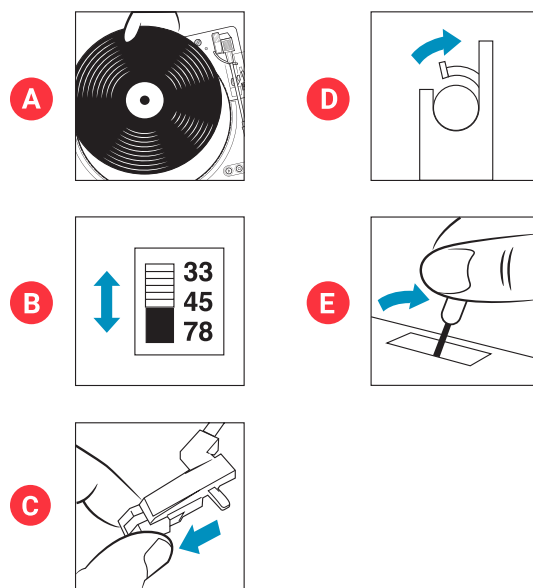

BRUG 45 RPM-ADAPTEREN

Anbring 45 RPM-adapteren over drejeskiven, anbring forsigtigt din 45 RPM-plade på pladespilleren, og fortsæt derefter ved at følge de normale betjeningsinstruktioner.

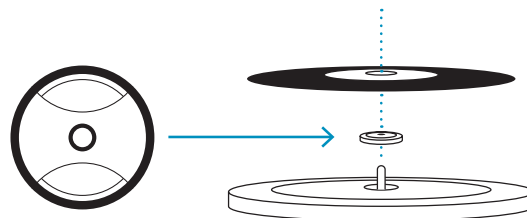

VEDLIGEHOLDELSE

- Efterlad IKKE vinylplader på pladespilleren efter brug.
- Læg vinylpladen i det oprindelige omslag og opbevar den indtil næste brug.
- Sæt pickuparmen på rette plads, sæt nålehætten af plastik på og fastgør låsen på pickuparmen efter brug.
- Sæt støvdækslet på og luk låget for at undgå støvrelateret skade.
- Træk strøm- og øvrige kabler ud efter brug.
- Bemærk at pickupnåleindsatsen let bliver beskadiget.

JURIDISKE OPLYSNINGER

LÆS DENNE BETJENINGSVEJLEDNING GRUNDIGT, OG GEM VEJLEDNINGEN TIL FREMTIDIG REFERENCE.

GARANTI - STORBRIANNIEN OG EUROPA

JAM garanterer, at dette produkt er frit for fejl i materiale og udførelse i en periode på 2 år fra købsdatoen. Denne garanti dækker ikke skader forårsaget af misbrug eller forkert brug, ulykker, tilslutning til uautoriseret tilbehør, ændring af produktet eller andre forhold, som ligger udenfor JAM's kontrol. Distribueret i EU af FKA Brands Ltd, Somerhill Business Park, Tonbridge, TN11 0GP, Storbritannien. Email: support.row@fkabrands.com.

VIGTIGE SIKKERHEDSINSTRUKSER

LÆS ALLE INSTRUKTIONER FØR BRUG

ADVARSEL: Placer ikke højttalere for tæt på dine ører. Kan forårsage skade på øretrommer, især hos små børn.

- Brug kun dette produkt til det tilsigtede formål som beskrevet i denne vejledning. Brug ikke tilbehør, der ikke anbefales af Jam.
- Jam er ikke ansvarlig for skader forårsaget af smartphones, iPod/MP3-afspillere eller andre enheder.
- Dette produkt må ikke placeres eller opbevares på steder, hvor det kan falde ned i et badekar eller en vask uden først at lukke de vandtætte låger.
- Dette produkt må ikke placeres eller nedsænkes i vand eller anden væske uden først at lukke de vandtætte låger.
- Må ikke bruges af børn. DETTE ER IKKE ET LEGETØJ.
- Anvend aldrig dette produkt, hvis det har beskadiget ledning, stik, kabel eller kabinet.
- Placer ikke tæt på opvarmede overflader.
- Produktet må kun anbringes på tørre overflader. Det må ikke anbringes på overflader, der er våde pga. vand eller rengøringsmidler, hvis de vandtætte låger er åbne.

ADVARSEL:

FORSIGTIG: Al service af dette produkt må kun udføres af autoriseret servicepersonale hos Jam Audio. Du finder en fuldstændig brugervejledning, ligesom du kan registrere produktet ved at gå til www.jamaudio.com (USA) eller canada.jamaudio.com (Canada) eller uk.jamaudio.com/instructionbooks (Storbritannien).



Med henblik på at beskytte din hørelse bør du undgå at afspille lyd ved høj lydstyrke i længere perioder ad gangen.



WEEE-FORKLARING

Denne mærkning angiver, at dette produkt ikke må bortskaffes sammen med andet husholdningsaffald i hele EU. Genbrug produktet ansvarligt for at forhindre mulig skade på miljøet eller menneskers sundhed fra ukontrolleret bortskaffelse og for at fremme bæredygtig genbrug af materielle ressourcer.

FKA Brands Ltd. erklærer hermed, at denne radioenhed er i overensstemmelse med de væsentlige krav og andre relevante bestemmelser i direktiv 2014/53/EU. En kopi af overensstemmelseserklæringen kan hentes fra uk.jamaudio.com/DoC.



SPUN OUT

HX-TT400

Manuale di istruzioni

INDICE

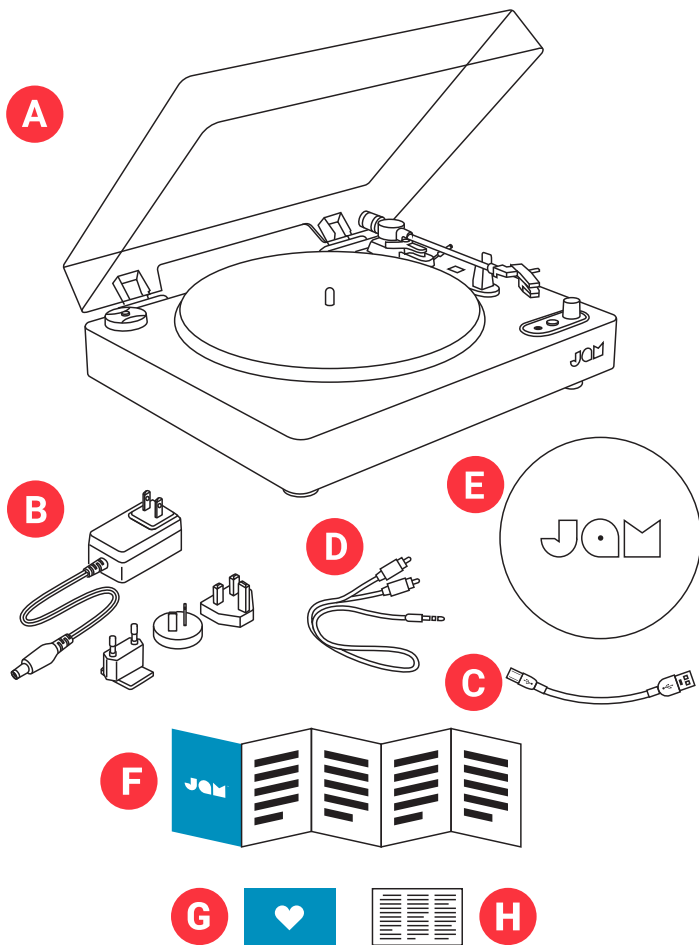

- A – Giradischi
- B – Adattatore di corrente alternata
- C – Cavo USB-PC
- D – Cavo RCA-Aux
- E – Feltro
- F – Guida di avviamento rapido
- G – Cartolina di benvenuto
- H – Cartolina legale

COMANDI

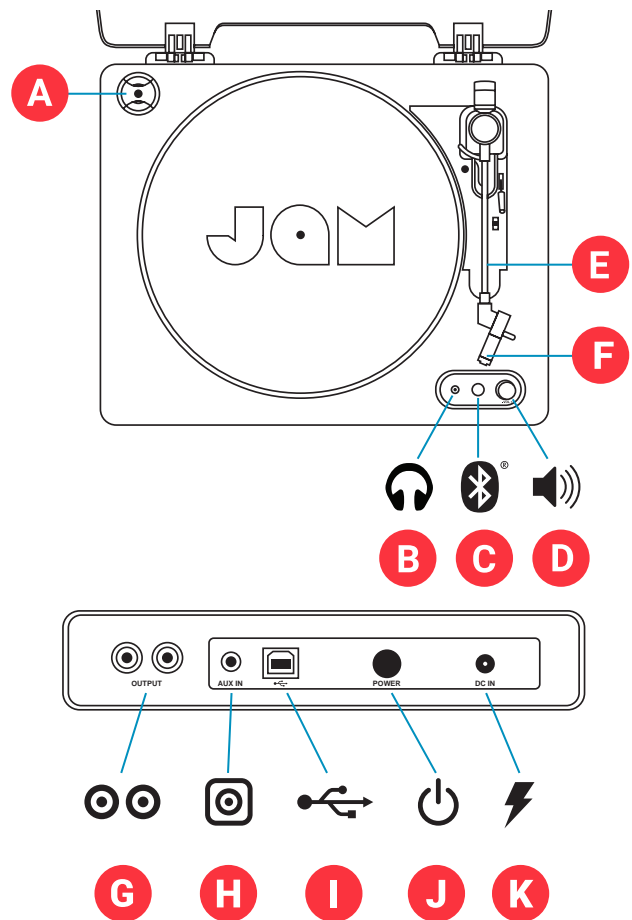

- A – Adattatore 45 RPM
- B – Jack cuffie
- C – Pulsante di associazione Bluetooth®
- D – Comando volume
- E – Braccio
- F – Stilo
- G – Connettore RCA
- F – Presa Aux-in
- I – Porta di digitazione USB
- J – Interruttore
- K – Ingresso alimentazione

IMPOSTAZIONE

ACCENSIONE DEL GIRADISCHI

A – Collegare la spina dell'adattatore corretta per la regione all'adattatore. Collegare il cavo di alimentazione in dotazione all'ingresso di alimentazione sul retro del giradischi e inserire in una presa a muro.

B – Premere l'interruttore del giradischi per accenderlo.

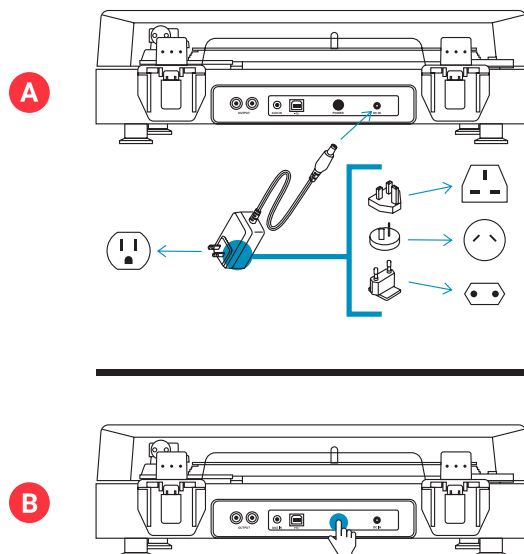

COLLEGAMENTO DI DISPOSITIVI

Bluetooth®

A – Assicurarsi che il dispositivo che si desidera associare sia acceso e in modalità di associazione.

B – Premere il pulsante Bluetooth® sul pannello frontale del giradischi due volte per iniziare il collegamento.

C – La spia LED lampeggia blu durante la ricerca di un dispositivo, quindi rimane illuminata fissa blu quando l'associazione è completa.

SUGGERIMENTO: se l'associazione impiega troppo tempo (oltre 30 secondi), premere il pulsante di associazione Bluetooth® sul giradischi un'altra volta per riavviare la funzione di ricerca.

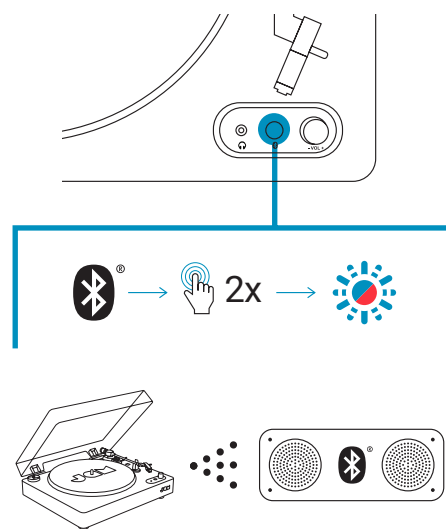

COLLEGAMENTI CON CAVO

ATTENZIONE:

scogliere l'alimentazione a tutti i dispositivi quando si effettuano collegamenti. Leggere le istruzioni di ciascun componente che si intende usare con questa unità prima di procedere. Inserire a fondo ogni spina. Per prevenire ronzio e rumore, evitare di raggruppare i cavi di interconnessione del segnale insieme al cavo di alimentazione.

INGRESSO RCA-RCA

Per collegare il giradischi a dispositivi con l'ingresso RCA, usare un cavo RCA-RCA (disponibile a parte). Collegare le spine RCA su un'estremità del cavo alle prese L (sinistra) e R (destra) sul retro del giradischi e le spine all'altra estremità alle prese corrispondenti L e R sul retro del dispositivo.

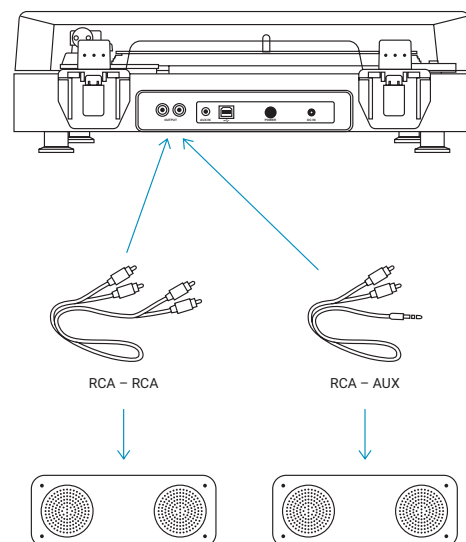

INGRESSO RCA-AUX

Per collegare il giradischi a un dispositivo con un ingresso AUX, usare un cavo RCA-AUX (in dotazione). Collegare le spine RCA su un'estremità del cavo alle prese L e R sul retro del giradischi e la spina AUX alla presa AUX sul retro del dispositivo.

USO DI CUFFIE/DISPOSITIVO AUSILIARIO

A. Collegare le cuffie o l'altoparlante (non in dotazione) mediante il cavo ausiliario alla presa delle cuffie sul pannello frontale dell'unità.

B. Mettersi le cuffie o accendere l'altoparlante e alzare lentamente il volume fino a sentirlo chiaramente e confortevolmente.

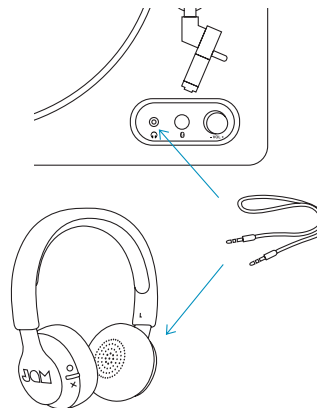

USO

RIPRODUZIONE DI UN DISCO

A – Sollevare la copertura antipolvere e collocare il disco sul giradischi, allineando il foro con il perno.

B – Selezionare 33 1/3, 45 o 78 giri come dal caso.

C – Rimuovere la protezione dell'ago di plastica bianca e conservarla per uso futuro.

D – Quindi, rimuovere il fermo del braccio, sollevare lo stilo e collocarlo sul disco.

E – Il disco inizierà automaticamente a girare mentre il braccio si sposta. Per riprodurre la musica, tirare l'impugnatura dell'alzabraccio in avanti per abbassare il braccio, e collocare l'ago sul disco.

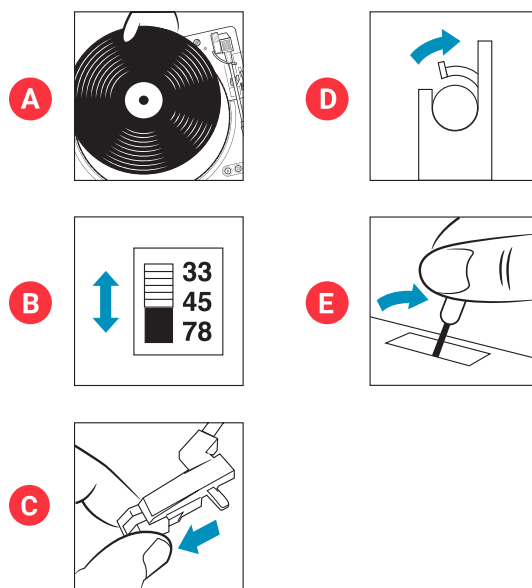

USO DELL'ADATTATORE 45 RPM

Collocare l'adattatore 45 RPM sul mandrino, collocare con cura il disco 45 giri sul giradischi, quindi continuare seguendo le normali istruzioni per l'uso.

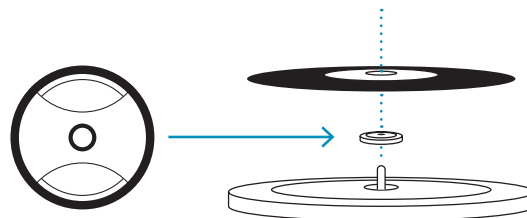

MANUTENZIONE

- NON lasciare dischi di vinile sul giradischi dopo l'uso.
- Riporre il disco di vinile nella sua confezione originale e conservare fino all'uso successivo.

- Dopo l'uso, spostare il braccio nella posizione originale, rimettere la protezione di plastica dell'ago, e fissare il fermo del braccio.
- Rimettere la copertura antipolvere e chiudere il coperchio per evitare danni causati dalla polvere

- Scollegare il cavo di alimentazione e altri cavi dopo l'uso.
- Si noti che la cartuccia dello stilo può essere facilmente danneggiata.

INFORMAZIONI LEGALI

LEGGERE TUTTE LE ISTRUZIONI PRIMA DELL'USO E, QUINDI, SALVARLE PER RIFERIMENTI FUTURI.

GARANZIA - RU ED EUROPA

JAM garantisce questo prodotto come libero da difetti di materiale e fabbricazione per un periodo di 2 anni a partire dalla data dell'acquisto. Questa garanzia non copre i danni causati da uso improprio, maltrattamenti, incidenti, attacco di ogni accessorio non autorizzato, alterazione del prodotto o qualsiasi altra condizione prodotta da cause estranee alle possibilità di controllo della JAM. Distribuito da: Homedics, Italy SRL, Via Giosuè Carducci, 125 20099 Sesto San Giovanni (MI)
Tel: 064.521.2169 Email: support@jamaudio.it.

IMPORTANTI ISTRUZIONI DI SICUREZZA

LEGGERE TUTTE LE ISTRUZIONI PRIMA DELL'USO:

AVVERTENZA: Non posizionare gli altoparlanti troppo vicino alla orecchie. Possono causare danni ai timpani, specialmente a quelli dei bambini.

- Usare questo prodotto solo per l'uso destinato descritto in questo manuale. Non usare accessori non raccomandati dalla Jam.
- La Jam non è responsabile di eventuali danni causati agli smartphone, iPod/MP3 player o ad ogni altro dispositivo.
- Non porre o conservare questo prodotto in punti dove possa cadere in una vasca da bagno o in un lavandino senza chiudere le porte impermeabili.
- NON immergere o lasciar cadere l'apparecchio nell'acqua o in altri liquidi senza chiudere le porte impermeabili.
- Non farlo usare ai bambini. QUESTO NON È UN GIOCATTOLO.
- Non usare mai questo prodotto con il filo, la presa, il cavo o la custodia danneggiati.
- Mantenere il prodotto lontano da superfici calde.
- Posarlo solo su superfici asciutte. Non posarlo su superfici bagnate con acqua o detersivi se le porte impermeabili sono aperte.

AVVERTENZA:

ATTENZIONE: Tutte le attività di manutenzione e riparazione di questo prodotto devono essere eseguite solo da personale di servizio autorizzato della Jam Audio. Per una completa guida dell'utente e per la registrazione del prodotto, visitare www.jamaudio.com (USA), o canada.jamaudio.com (Canada), o uk.jamaudio.com/instructionbooks (UK).



Per impedire la possibilità di danni alle orecchie, non ascoltare a volume elevato per lunghi periodi.



SPIEGAZIONE DEL MARCHIO WEEE

All'interno della UE, questo marchio indica che il prodotto non può essere smaltito con altri rifiuti domestici. Per impedire possibili danni all'ambiente o alla salute umana prodotti da uno smaltimento incontrollato dei rifiuti, riciclare l'apparecchio in modo responsabile per riutilizzare utilmente il materiale.

Con la presente, FKA Brands Ltd, dichiara che questo apparecchio radio è conforme ai requisiti essenziali e alle altre normative applicabili della Direttiva 2014/53/EU. Una copia della Dichiarazione di conformità può essere ottenuta da uk.jamaudio.com/DoC.



SPUN OUT

HX-TT400
Ohjekirja

SISÄLTÖ

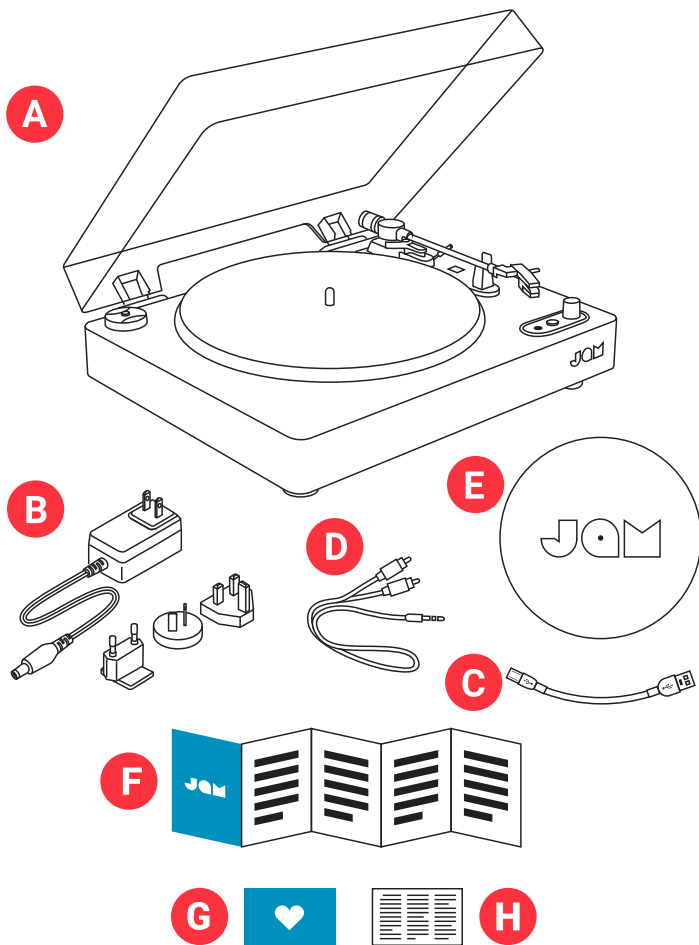

- A – Levysoitin
- B – Vaihtovirtasovitin
- C – USB-PC-johto
- D – RCA-AUX-johto
- E – Huopalevy
- F – Pikaopas
- G – Tervetulokortti
- H – Oikeudellinen kortti

KONTROLLIT

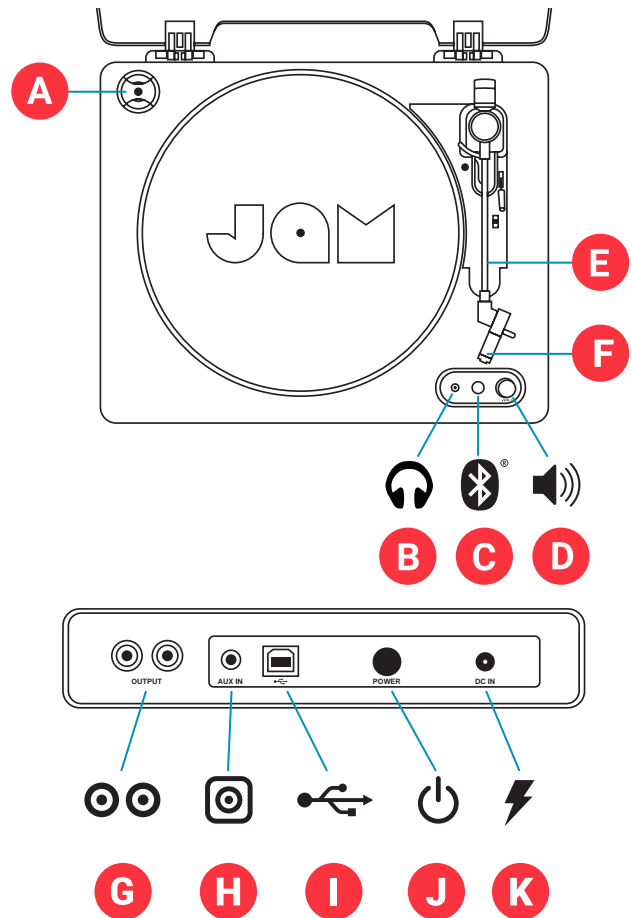

- A – 45 RMP (kierr./min) -sovitin
- B – Kuulokeliitäntä
- C – Bluetooth®-pariliitäntäpainike
- D – Äänenvoimakkuuden säätö
- E – Äänivarsi
- F – Neula
- G – RCA-liitin
- H – AUX-tuloportti
- I – USB-digitointiportti
- J – Virtapainike
- K – Virran tuloliitäntä

KÄYTTÖNOTTO

LEVYSOITTIMEN PÄÄLLE KYTKEMINEN

A – Kiinnitä maassasi käytettävä sovittimen pistoke sovittimeen. Liitä mukana tullut virtajohto levysoittimen takana olevaan virran tuloliitäntään ja kytke seinäpistorasiaan.

B – Kytke levysoitin päälle painamalla sen virtapainiketta.

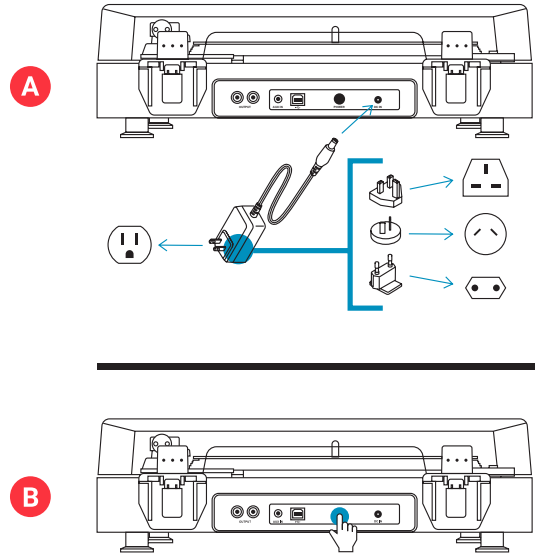

LAITTEIDEN YHDISTÄMINEN

Bluetooth®

A – Varmista, että Bluetooth®-laitteessa, jonka kanssa haluat muodostaa laiteparin, on virta päällä ja että se on laiteparin muodostamisen tilassa.

B – Aloita pariliitosprosessi painamalla levysoittimen etuosassa olevaa Bluetooth®-painiketta kahdesti.

C – Merkkivalo vilkkuu sinisenä, kun laitetta etsitään, ja muuttuu sitten kiinteäksi siniseksi, kun laitepari on muodostettu.

VIHJE: Jos laiteparin muodostaminen kestää yli 30 sekuntia, käynnistä etsintätoiminto uudelleen painamalla levysoittimen Bluetooth®-pariliitäntäpainiketta vielä kerran.

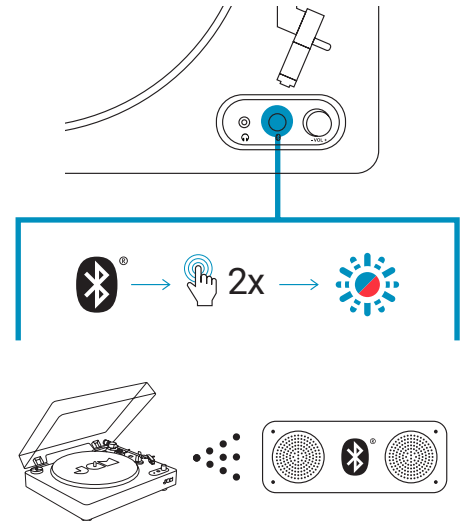

JOHTOLIITÄNNÄT

HUOMIO:

Sammuta virta kaikista laitteista ennen liitäntöjen tekemistä. Lue tämän tuotteen kanssa käytettävien osien ohjeet, ennen kuin jatkat. Varmista, että kytket kunkin pistokkeen kunnolla. Jotta voit estää kohinan muodostumisen, älä niputa signaalikaapeleita yhteen virtajohdon kanssa.

RCA RCA-TULOLIITÄNTÄÄN

Kun kytket levysoittimen RCA-tuloliitännällä varustettuihin laitteisiin, käytä RCA-RCA-johtoa (saatavilla erikseen). Kytke johdon toisen pään RCA-pistokkeet levysoittimen takana oleviin L (vasen)- ja R (oikea) -liitäntöihin ja toisessa päässä olevat pistokkeet vastaaviin laitteen takana oleviin L- ja R-liitäntöihin.

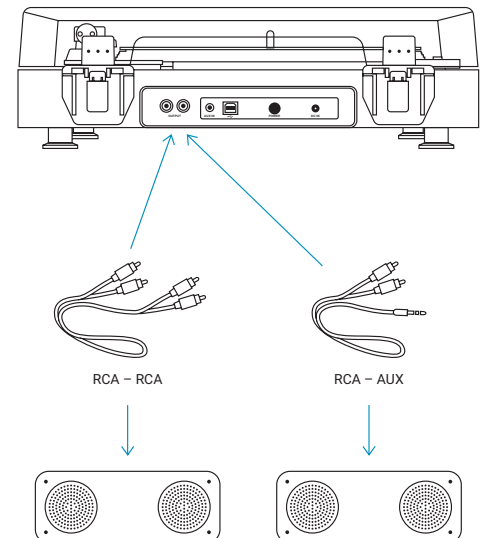

RCA AUX-TULOIITÄNTÄÄN

Kun kytket levysoittimen AUX-tuloliitännällä varustettuun laitteeseen, käytä RCA-AUX-johtoa (toimitettu levysoittimen mukana). Kytke RCA-pistokkeet levysoittimen takana oleviin L (vasen)- ja R (oikea) -liitännöihin ja AUX-pistoke laitteen takana olevaan AUX-liitännään.

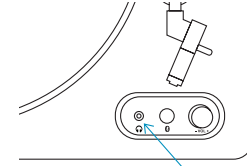

KUULOKE/AUX-TOIMINTO

A. Kytke kuulokkeet tai kaiutin (ei toimitettu mukana) AUX-johdolla etupaneelissa olevaan kuulokeliitännään.

B. Laita kuulokkeet korville tai kytke kaiutin päälle ja kasvata äänenvoimakkuutta vähitellen, kunnes kuulet äänen selvästi ja sopivalla voimakkuudella ilman säröä.

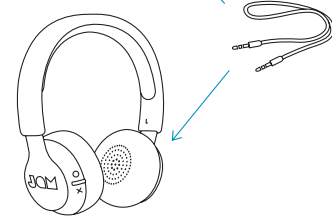

KÄYTTÖ

ÄÄNILEVYN ASETTAMINEN

A – Nosta pölysuoja ja aseta äänilevy levylautaselle kohdistamalla reikä tappiin.

B – Valitse nopeudeksi joko 33 1/3, 45 tai 78 kierr./min.

C – Poista valkoinen, muovinen neulan suojus ja laita se talteen myöhempää käyttöä varten.

D – Avaa sitten äänivarren lukitus, nosta neulaa ja vie se äänilevyn päälle.

E – Äänilevy alkaa pyöriä automaattisesti, kun äänivartta siirretään. Ala soittaa musiikkia vetämällä nostovipua eteenpäin äänivarren laskemiseksi ja neulan asettamiseksi äänilevylle.

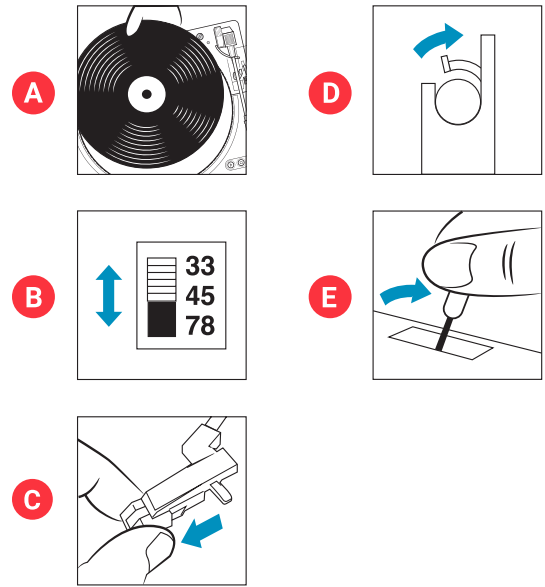

45 RMP -SOVITTIMEN KÄYTTÖ

Aseta 45 RMP (kierr./min) -sovitin tapin päälle, laita 45 RMP (kierr./min) -äänilevy levylautaselle ja jatka sitten normaalien toimintaohjeiden noudattamista.

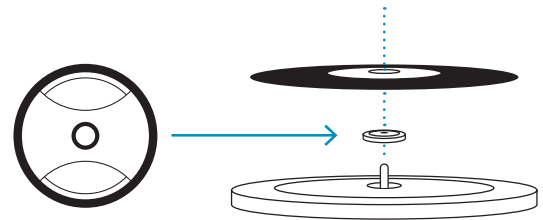

YLLÄPITO

- ÄLÄ jätä vinylilevyjä levylautaselle käytön jälkeen.
- Laita vinylilevy takaisin sen alkuperäiseen pakkaukseen ja sitten sen säilytyspaikkaan seuraavaa käyttöä varten.
- Käytön lopettamisen jälkeen siirrä äänivarsi takaisin sen alkuperäiseen paikkaan, aseta muovinen neulan suojus paikoilleen ja kiinnitä äänivarren lukitus.
- Laita pölysuoja takaisin paikoilleen ja sulje kansi pölyvahinkojen välttämiseksi.
- Irrota virtajohto ja muut johdot käytön jälkeen.
- Huomaa, että äänirasia voi vahingoittua helposti.

LAKISÄÄTEISET TIEDOT

LUE KAIKKI OHJEET ENNEN KÄYTTÖÄ JA SÄILYÄ NÄMÄ OHJEET MYÖHEMPÄÄ TARVETTA VARTEN.

TAKUU – UK JA EUROOPPA

JAM takaa kahden vuoden ajan ostopäivästä lukien, että tässä tuotteessa ei ilmene materiaali- tai valmistusvikoja. Tämä takuu ei kata vaurioita, jotka johtuvat väärinkäytöstä, onnettomuudesta, hyväksymättömän lisävarusteen liittamisestä, tuotteen muokkauksesta tai mistään muusta sellaisesta syystä, joka ei ole JAMin hallinnassa. EU:n alueella jakelijana toimii FKA Brands Ltd, Somerhill Business Park, Tonbridge, TN11 0GP, UK. Sähköposti: support.row@fkabrands.com.

TÄRKEÄ TURVALLISUUSTIEDOTE

LUE KAIKKI OHJEET ENNEN KÄYTTÖÄ

VAROITUS: KÄÄlä sijoita kaiuttimia liian lähelle korvia. Voivat vahingoittaa erityisesti pienten lasten tärykalvoja.

- Käytä tuotetta vain sen tässä käyttöohjeessa kuvattuun käyttötarkoitukseen. Älä käytä lisävarusteita, joita Jam ei suosittele.
- Jam ei vastaa älypuhelimeen, iPod-/MP3-soittimeen tai mihinkään muuhun laitteeseen aiheutuneista vahingoista.
- Älä aseta tätä tuotetta paikkaan tai säilytä paikassa, josta se voi pudota tai se voidaan pudottaa kylpyammeeseen tai pesualtaaseen, ilman, että suljet vesitiiviitä kansia.
- Älä laita tai pudota veteen tai muuhun nesteeseen ilman, että suljet vesitiiviitä kansia.
- Ei lasten käyttöön. TÄMÄ EI OLE LELU.
- Älä käytä tätä tuotetta, jos sen johto, pistoke tai kotelo on vahingoittunut.
- Älä aseta kuumalle pinnalle.
- Aseta vain kuivalle pinnalle. Älä aseta pinnalle, joka on märkä vedestä tai puhdistusaineesta, jos vesitiiviit kannet ovat auki.

VAROITUS:

HUOMIO: Vain valtuutettu Jam Audio -huoltohenkilöstö saa huoltaa tätä tuotetta. Saat täydellisen käyttöoppaan ja voit rekisteröidä tuotteesi osoitteessa www.jamaudio.com (USA), canada.jamaudio.com (Kanada) tai uk.jamaudio.com/instructionbooks (UK).



Välttääksesi mahdollisia kuulovaurioita älä kuuntele pitkiä aikoja suurella äänenvoimakkuudella.



SÄHKÖ- JA ELEKTRONIIKKALAITEROMU

Tämä merkintä osoittaa, että tätä tuotetta ei tule hävittää muun kotitalousjätteen mukana EU:n alueella. Jotta vältettäisiin kontrolloimattomasta jätehuollosta ympäristölle tai ihmisten terveydelle mahdollisesti koituva haitta, kierrätä vastuullisesti materiaaliresurssien kestävästi uudelleen käytön edistämiseksi.

FKA Brands Ltd vakuuttaa täten, että tämä radiolaite noudattaa direktiivin 2014/53/EU oleellisia vaatimuksia ja muita asiaankuuluvia määräyksiä. Vaatimustenmukaisuusvakuutus on saatavilla osoitteessa uk.jamaudio.com/DoC.



SPUN OUT

HX-TT400
Talimat Kitabı

İÇİNDEKİLER

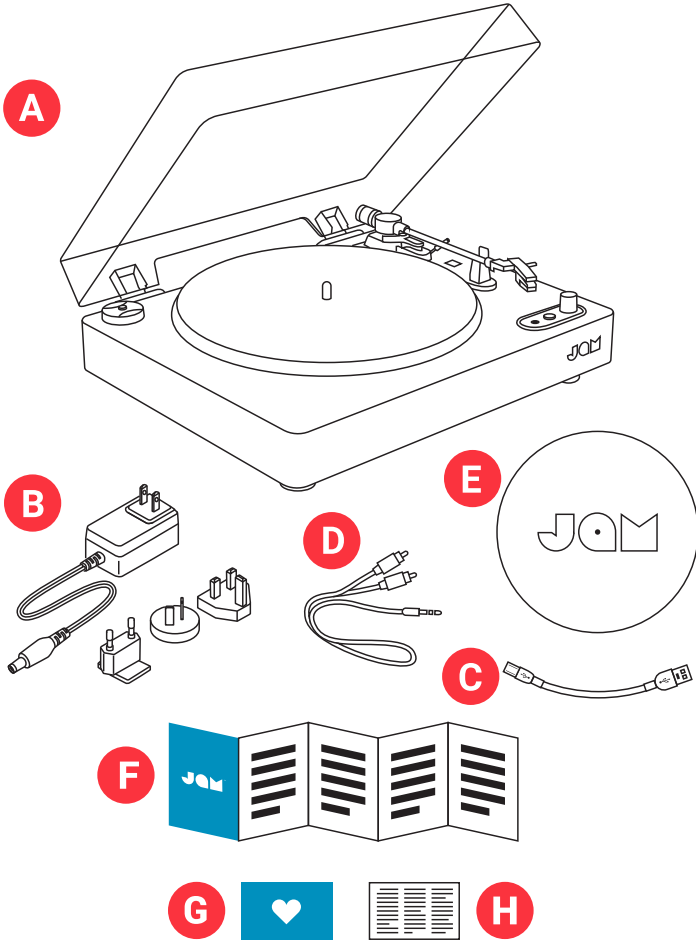

- A – Pikap
- B – AC güç adaptörü
- C – USB-PC kablosu
- D – RCA-Aux kablosu
- E – Keçe yastık
- F – Hızlı Başlangıç Kılavuzu
- G – Hoş geldiniz kartı
- H – Yasal kart

KONTROLLER

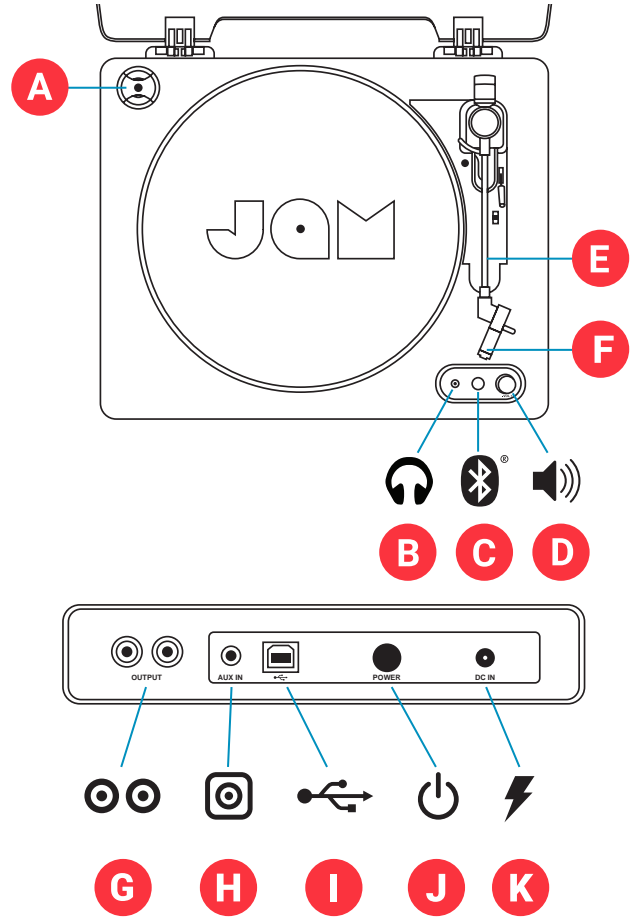

- A – 45 RPM (devir) adaptörü
- B – Kulaklık fişi
- C – Bluetooth® eşleştirme düğmesi
- D – Ses kontrolü
- E – Pikap kolu
- F – Pikap iğnesi
- G – RCA konektörü
- H – Harici (Aux) giriş bağlantı yuvası
- I – USB sayısallaştırma bağlantı yuvası
- J – Güç düğmesi
- K – Güç Girişi

KURULUM

PİKABINIZIN ÇALIŞTIRILMASI

A – Bölgeniz için doğru olan adaptör fişini adaptöre bağlayın. Temin edilen güç kablosunu, pikabın arkasındaki güç girişine ve bir elektrik prizine takın.

B – Pikabınızı açmak için güç düğmesine basın.

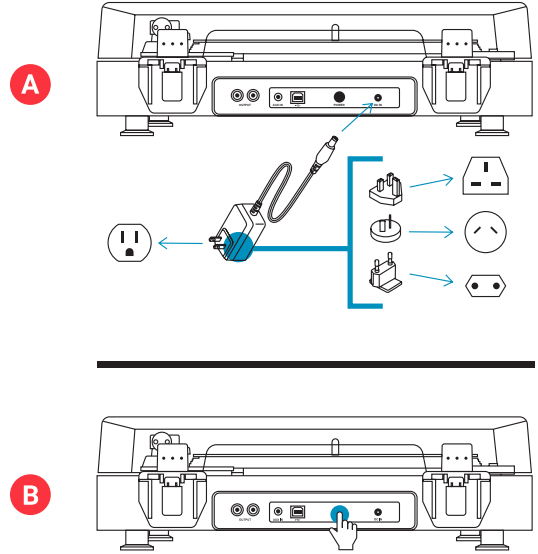

CİHAZ BAĞLANTISI

Bluetooth®

A – Eşleştirmek istediğiniz Bluetooth® cihazının açık ve eşleştirme modunda olduğundan emin olun.

B – Eşleme işlemi başlatmak için döner platformunuzun ön kısmındaki Bluetooth® düğmesine iki kez basın.

C – LED ışık, bir cihazı ararken mavi renkli olarak yanıp sönecek, eşleştiğinde sürekli mavi renkli olarak yanacaktır.

İPUCU: Eşleştirme işlemi uzun sürüyorsa (30 saniyeden fazla), arama özelliğini yeniden başlatmak üzere pikabın üzerindeki Bluetooth® düğmesine 1 kez daha basın.

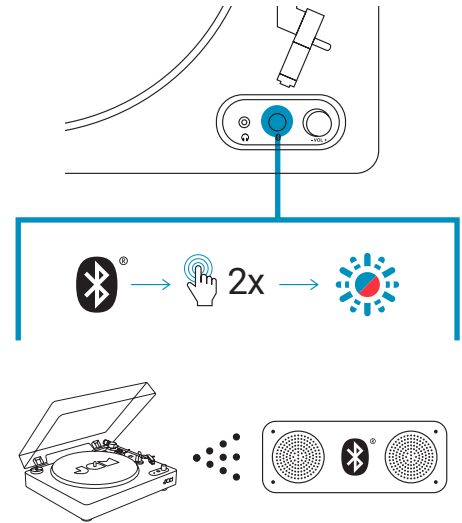

KABLOLU BAĞLANTILAR

DİKKAT:

Bağlantı yapmadan önce, bütün ekipmanları kapatın. Başlamadan önce, bu ünite ile birlikte kullanmak istediğiniz her bir bileşenin talimatlarını okuyun. Her soketi sıkıca taktığınızdan emin olun. Uğultu ve gürültüyü önlemek için, sinyal ara bağlantı kablolarını AC güç kablosu ile demetlemekten kaçının.

RCA-RCA girişi

Pikabı RCA girişli cihazlara bağlamak için bir RCA-RCA kablosu kullanın (ayrıca temin edilir). Kablonun bir ucundaki RCA soketlerini pikabın arkasındaki L ve R yuvalarına, diğer ucundaki soketleri de cihazın arkasındaki L ve R yuvalarına bağlayın.

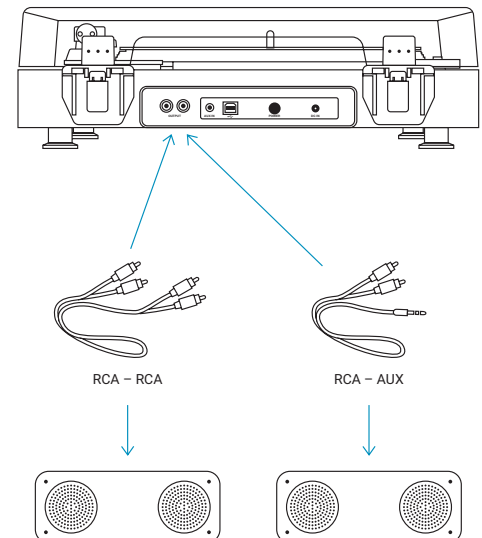

RCA-AUX GİRİŞİ

Pikabı AUX girişı olan bir cihaza baęlamak için, bir RCA-AUX kablosu kullanın (dahildir). RCA soketlerini pikabın arkasındaki L ve R yuvalarına, AUX soketini de cihazın arkasındaki AUX yuvasına baęlayın.

KULAKLIK/HARİCİ ÇALIŞTIRMA

A. Bir kulaklıęı veya hoparlör takımını (dahil deęildir) harici bir kabloyla ünitenin ön panelindeki kulaklık yuvasına baęlayın.
B. Kulaklıęı takın veya hoparlörü açın, net ve rahat bir şekilde, seste bozulma olmadan duyana kadar sesi yavaşıça açın.

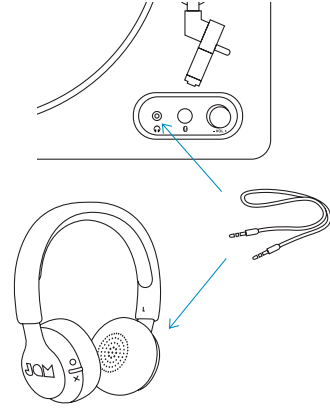

KULLANIM

PLAęIN YERLEŐTİRİLMESİ

A – Toz örtüsünü kaldırıp plaęınızı pikabın üzerine yerleőtirin ve delik ile ięneyi hizalayın.

B – Plaęın gerektirdięine göre, 33 1/3, 45 veya 78 RPM (devir) seęimini yapın.

C – Beyaz renkli plastik ięne koruyucusunu çıkarın ve kullanımdan sonrası için saklayın.

D – Daha sonra pikap kolu kilidini çıkarın, ięneyi kaldırın ve plaęınızın üzerine yerleőtirin.

E – Pikap kolu ileri doęru hareket ettirildięinde plak otomatik olarak dönmeye bařlayacaktır. Müzięi çalmak için pikap kolunu indirmek üzere kaldırma sapını çekin ve ięneyi plaęınızın üzerine yerleőtirin.

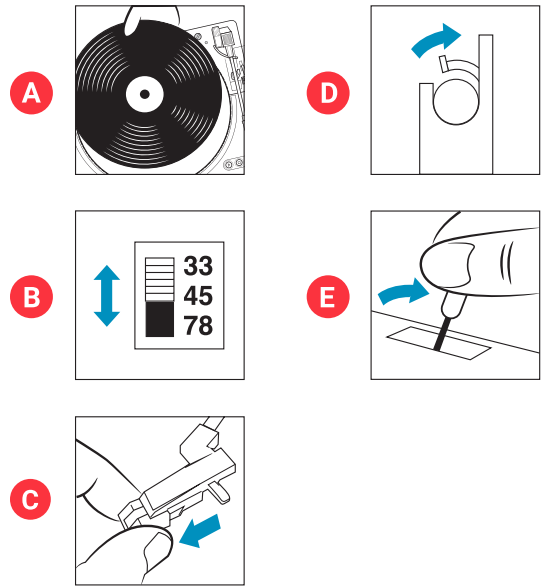

45 RPM ADAPTÖRÜNÜN KULLANILMASI

45 RPM adaptörünü milin üzerine yerleőtirin, 45 RPM plaęınızı yavaşıça pikabınızın üzerine koyun, sonra normal çalıştırma talimatlarına uyun.

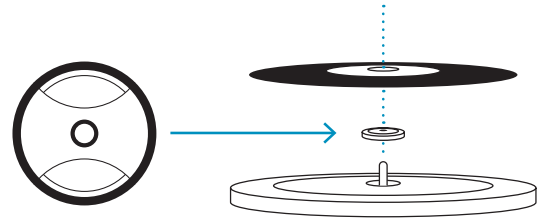

BAKIM

- Vinil plakları kullandıktan sonra pikabın üzerinde BIRAKMAYIN.
- Vinil plaęı orijinal ambalajına geri koyun ve bir sonraki kullanıma kadar saklayın.

- Kullandıktan sonra, pikap kolunu orijinal yerine getirin, plastik ięne koruyucusunu takın ve pikap kolunu kilitle sabitleyin.
- Toz örtüsünü yerine yerleőtirin ve toz hasarını önlemek için kapaęı kapatın.

- Kullandıktan sonra güç kablosunu ve dięer kabloları çıkarın.
- İęne kartuşunun kolayca zarar görebileceęini unutmayın.

YASAL BİLGİ

KULLANMADAN ÖNCE TÜM TALİMATLARI OKUYUN VE İLERİDE BAŞVURMAK ÜZERE BU TALİMATLARI SAKLAYIN.

GARANTİ - BİRLEŞİK KRALLIK VE AVRUPA

JAM, bu ürünün satın alma tarihinden itibaren 2 yıl süreyle malzeme ve işçilik açısından kusursuz olduğunu garanti eder. Bu garanti hatalı veya kötüye kullanım, kaza, lisanslı olmayan bir aksesuarın takılması, ürünün değiştirilmesi veya JAM'in kontrolü dışındaki diğer nedenlerden dolayı ortaya çıkan hasarı kapsamaz. AB'de FKA Brands Ltd, Somerhill Business Park, Tonbridge, TN11 0GP, Birleşik Krallık tarafından dağıtılmaktadır. Email: support.row@fkabrands.com.

ÖNEMLİ GÜVENLİK TALİMATLARI

ÜRÜNÜ KULLANMADAN ÖNCE TÜM TALİMATLARI OKUYUN

UYARI: Hoparlörleri kulaklarınızın çok yakınına yerleştirmeyin. Özellikle küçük çocuklarda kulak zarına zarar verebilir..

- Bu ürünü sadece bu kılavuzda açıklanan kullanım amacı doğrultusunda kullanın. Jam tarafından önerilmeyen eklentileri kullanmayın.
- Jam, akıllı telefon, iPod/MP3 oynatıcılar veya diğer cihazlara oluşan hasardan sorumlu değildir.
- Bu ürünü küvet veya lavaboya düşme ihtimali olan yerlere su geçirmez kapıları kapatmadan koymayın veya bu yerlerde saklamayın.
- Su geçirmez kapıları kapatmadan su veya herhangi bir sıvının içine koymayın veya bırakmayın.
- Ürün çocuklar tarafından kullanılmamalıdır. BU ÜRÜN BİR OYUNCAK DEĞİLDİR.
- Kordon, fiş, kablo veya yuvanın hasarlı olması halinde bu ürünü çalıştırmayın.
- Ürünü ısınan yüzeylerden uzak tutun.
- Yalnızca kuru yüzeylerin üzerine koyun. Su geçirmez kapılar açıkken su veya temizleme çözümleri nedeniyle ıslak olan yüzeylere koymayın.

UYARI:

DİKKAT: Bu ürünün tüm servis işlemleri sadece yetkili bir Jam Audio Servis Personeli tarafından gerçekleştirilmelidir. Tam kullanıcı kılavuzu ve ürününüzü kaydettirmek için, www.jamaudio.com (ABD) veya canada.jamaudio.com (Kanada) veya uk.jamaudio.com/instructionbooks (Birleşik Krallık).



Olası duyma hasarını önlemek için, uzun süre yüksek sesle dinlemeyin.



WEEE AÇIKLAMASI

Bu markalama, bu ürünün AB'de diğer evsel atıklarla imha edilmemesi gerektiğini göstermektedir. Kontrolsüz atık imhası nedeniyle çevreye ve insan sağlığına gelebilecek zararları önlemek için, malzeme kaynaklarının sürdürülebilir yeniden kullanımı desteklemek üzere geri dönüştürün.

FKA Brands Ltd, bu radyo cihazının 2014/53/AB Direktifinin temel gereklilikleri ve diğer ilgili maddeleri ile uyumlu olduğunu beyan eder. Uyumluluk Bildirgesinin bir kopyası uk.jamaudio.com/DoC adresinden edinilebilir.



SPUN OUT

HX-TT400
Bruksanvisning

INNEHÅLL

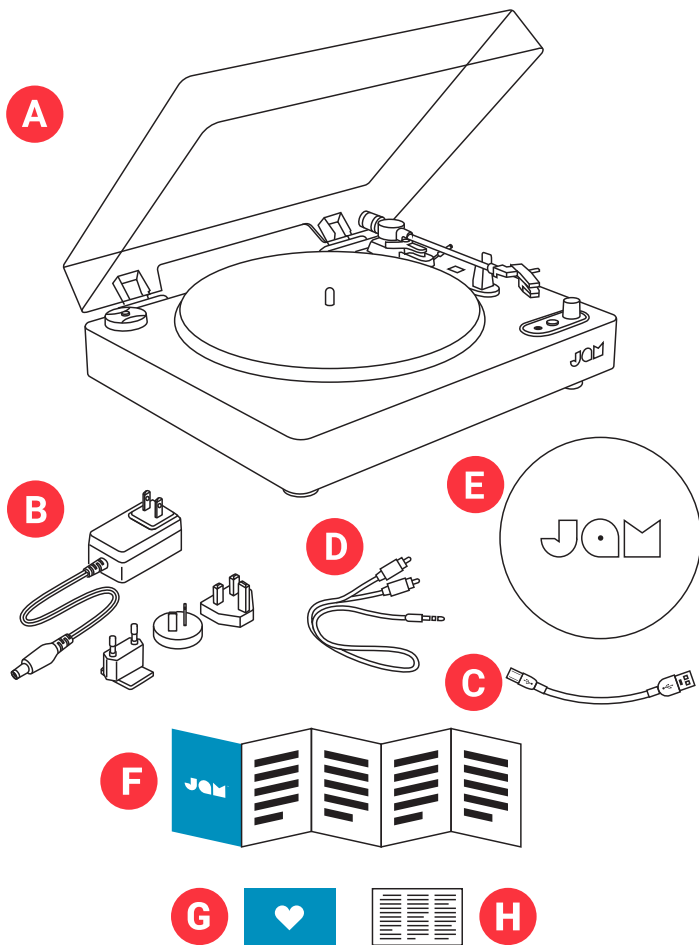

- A – Skivspelare
- B – Nätadapter
- C – USB-sladd för dator
- D – Sladd från RCA till AUX
- E – Filtmatta
- F – Snabbstartguide
- G – Välkomstkort
- H – Kort med juridisk information

KONTROLLER

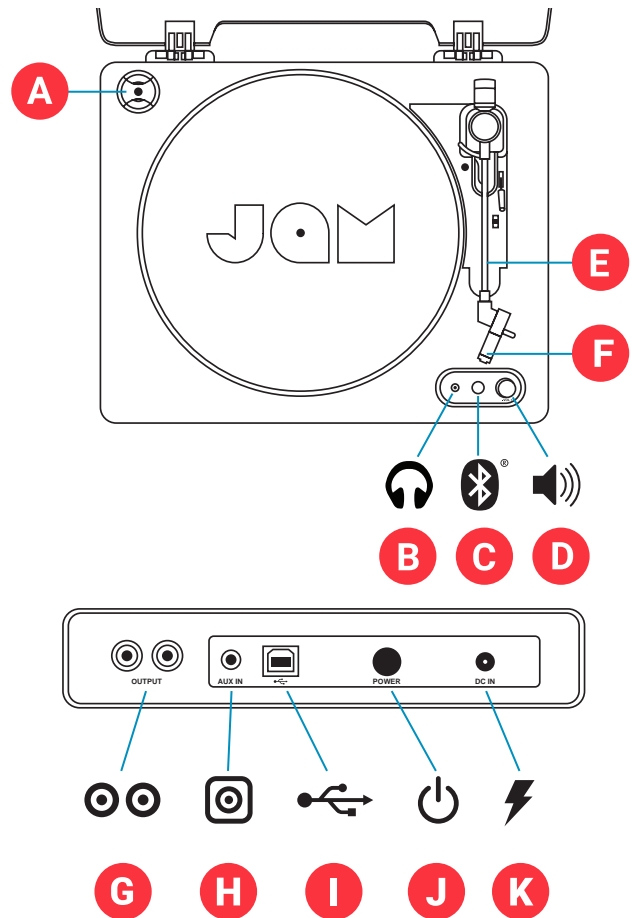

- A – 45-varvsadapter
- B – Uttag för hörlurar
- C – Knapp för Bluetooth®-koppling
- D – Volymkontroll
- E – Tonarm
- F – Nål
- G – RCA-anlutning
- H – Port för Aux-ingång
- I – Port för USB-digitalisering
- J – Strömbrytare
- K – Elingång

INSTALLATION

SLÅ PÅ SKIVSPELAREN

A – Anslut rätt adapterkontakt för din region till adaptern. Anslut den medföljande elsladden till elingången på skivspelarens baksida och anslut kontakten till ett vägguttag.

B – Tryck på strömbrytaren för att slå på skivspelaren.

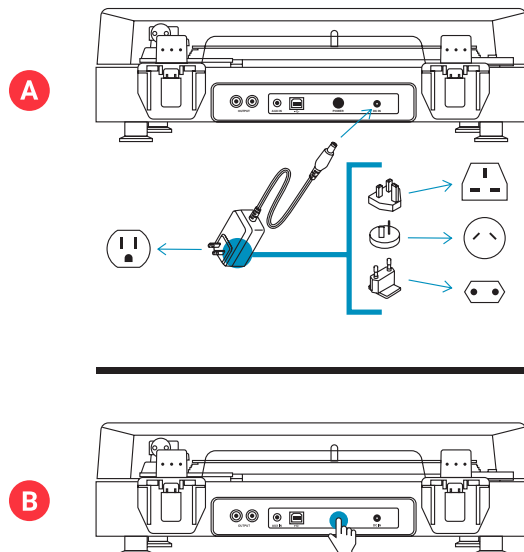

ANSLUT ENHETER

Bluetooth®

A – Kontrollera att Bluetooth®-enheten du vill koppla till är påslagen och i kopplingsläge.

B – Tryck på Bluetooth®-knappen på skivspelarens framsida två gånger för att starta parningsprocessen.

C – LED-lampan blinkar blått medan skivspelaren söker efter en enhet och lyser sedan stadigt blått när enheten kopplats.

TIPS: Om kopplingen tar lång tid (över 30 sekunder) kan du trycka på skivspelarens Bluetooth®-knapp en gång till för att starta om sökfunktionen.

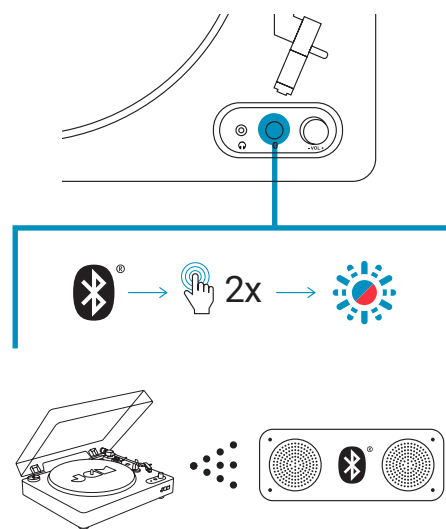

ANSLUTNINGAR MED SLADD

VARNING:

Slå av alla enheter innan du ansluter dem. Läs instruktionerna för varje enhet du tänker använda med skivspelaren innan du fortsätter. Var noga med att ansluta varje kontakt ordentligt. För att förhindra ljudstörningar bör du inte knippa ihop signalsladdarna med elsladden.

KOPPLING FRÅN RCA TILL RCA

För att ansluta skivspelaren till en enhet med RCA-ingång ska du använda en RCA-sladd (säljs separat). Anslut RCA-kontakterna i sladdens ena ände till uttagen märkta med L och R på skivspelarens baksida och kontakterna i sladdens andra ända till motsvarande uttag märkta L och R på enhetens baksida.

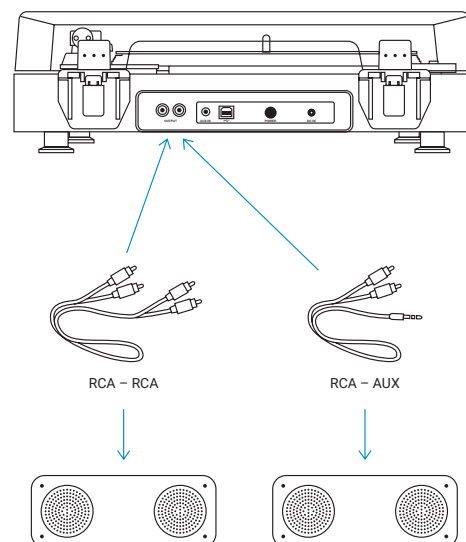

KOPPLING FRÅN RCA TILL AUX

För att ansluta skivspelaren till en enhet med AUX-ingång ska du använda en sladd för koppling från RCA till AUX (medföljer). Anslut RCA-kontakterna till uttagen märkta med L och R på skivspelarens baksida och AUX-kontakten till AUX-uttaget på enhetens baksida.

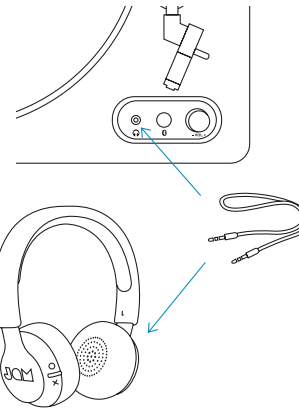

ANVÄND MED HÖRLURAR ELLER HÖGTALARE

A. Anslut hörlurar eller högtalare (ingår inte) med en AUX-sladd till hörlursuttaget på skivspelarens framsida.
B. Ta på dig hörlurarna eller slå på högtalaren och öka sedan volymen långsamt till du hör tillräckligt tydligt och bekvämt utan distortion.

ANVÄNDNING

LÄGG PÅ EN GRAMMOFONSKIVA

A – Ta bort dammskyddet och placera skivan på skivtallriken. Rikta in hålet på skivan mot tappet i mitten.

B – Välj 33 1/3, 45 eller 78 varv.

C – Ta av det vita nålskyddet av plast och lägg åt sidan för att användas igen då skivspelaren inte är i bruk.

D – Ta av tonarmslåset, lyft nålen och placera den på grammofonskivan.

E – Skivan börjar automatiskt att snurra då tonarmen förs in över den. För att spela musik lyfter du tonarmen i handtaget och sänker den sedan för att placera den på skivan.

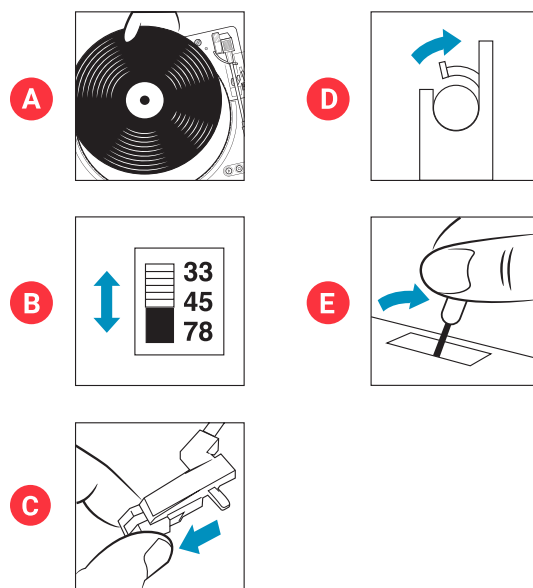

ANVÄND 45-VARVSAKAPTERN

Placera 45-varvsadaptorn över tappet mitt på skivtallriken. Lägg försiktigt 45-varvsskivan på skivtallriken och fortsätt sedan enligt de vanliga anvisningarna.

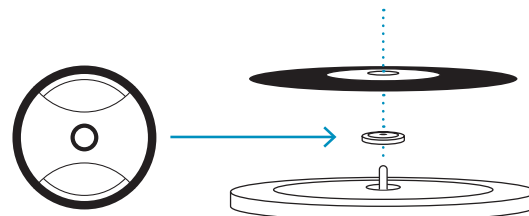

UNDERHÅLLT

- LÄMNA INTE KVAR vinylskivor på skivtallriken efter att de spelats.
- Lägg tillbaka vinylskivan i originalförpackningen och lägg undan till nästa gång.
- Efter användningen ska du

- föra tillbaka tonarmen till ursprungsläget, sätta på nålskyddet av plast och fästa tonarmslåset.
- Lägg på dammskyddet och stäng locket för att förebygga dammskador.

- Dra ut elsladden och andra sladdar efter användningen.
- Observera att pickupen lätt kan skadas.

JURIDISK INFORMATION

LÄS ALLA INSTRUKTIONER INNAN ANVÄNDNING OCH SPARA DESSA INSTRUKTIONER FÖR FRAMTIDA REFERENS.

GARANTI - STORBRIANNIEN OCH EUROPA

JAM garanterar att denna produkt är fri från defekter i material och utförande under en period på 2 år efter inköpsdatumet. Denna garanti täcker inte skada orsakad av felaktigt användande eller missbruk; olycka; anslutandet av något icke auktoriserat tillbehör; ändring på produkten; eller några andra förhållanden vad de än är som är utom JAM:s kontroll. Distribueras inom EU av FKA Brands Ltd, Somerhill Business Park, Tonbridge, TN11 0GP, Storbritannien. E-post: support.row@fkabrand.com.

VIKTIGA SÄKERHETS FÖRESKRIFTER

LÄS ALLA INSTRUKTIONER INNAN ANVÄNDNING

WARNING! Placera inte högtalarna för nära öronen. Det kan orsaka skador på trumhinnorna, speciellt när det gäller småbarn.

- Denna produkt får endast användas för det den är ämnad för i enlighet med denna bruksanvisning. Använd inte tillbehör som inte är rekommenderade av Jam.
- Jam ansvarar inte för någon skada orsakad av smarttelefon, iPod/MP3-spelare eller någon annan enhet.
- Placera eller förvara inte denna produkt där den kan falla eller tappas i ett badkar eller tvättfat utan att stänga dess vattensäkra portar.
- Placera inte i eller doppa i vatten eller annan vätska utan att stänga dess vattensäkra portar.
- Får inte användas av barn. **DETTA ÄR INTE EN LEKSAK.**
- Använd aldrig denna produkt om den har en skadad sladd, kontakt, kabel eller hölje.
- Håll borta från uppvärmda ytor.
- Placera endast på torr yta. Placera inte på yta som är blöt från vatten eller rengöringsvätskor om de vattensäkra portarna är öppna.

WARNING! Denna produkt har ett internt, icke utbytbart litiumbatteri. Avyttra i enlighet med dina lokala, kommunala och statliga riktlinjer Batterier (batteripack eller installerade batterier) inte får utsättas för överdriven värme såsom solsken, eld eller liknande.

FÖRSIKTIGHET! Alla reparationer av denna produkt får endast utföras av auktoriserad Jam Audio servicepersonal. För fullständig bruksanvisning och för att registrera din produkt, besök www.jamaudio.com (USA), eller canada.jamaudio.com (Kanada), eller uk.jamaudio.com/instructionbooks (Storbritannien).



För att förhindra möjlig hörselskada, lyssna inte på högsta volym under längre perioder.



WEEE-FÖRKLARING

Denna markering indikerar att denna produkt inte får avyttras med annat hushållsavfall inom EU. För att förhindra möjlig skada på miljö eller person från okontrollerat avfallsavyttrande, återvinn på ansvarsfullt vis för att främja det fortsatta återanvändandet av materialresurser.

Härmed deklarerar FKA Brands Ltd att denna enhet är förenlig med nödvändiga krav och andra relevanta bestämmelser i direktiv 2014/53/EU. En kopia av förenlighetsdeklarationen kan erhållas från uk.jamaudio.com/DoC.



SPUN OUT

НХ-ТТ400

Руководство по эксплуатации

КОМПЛЕКТАЦИЯ

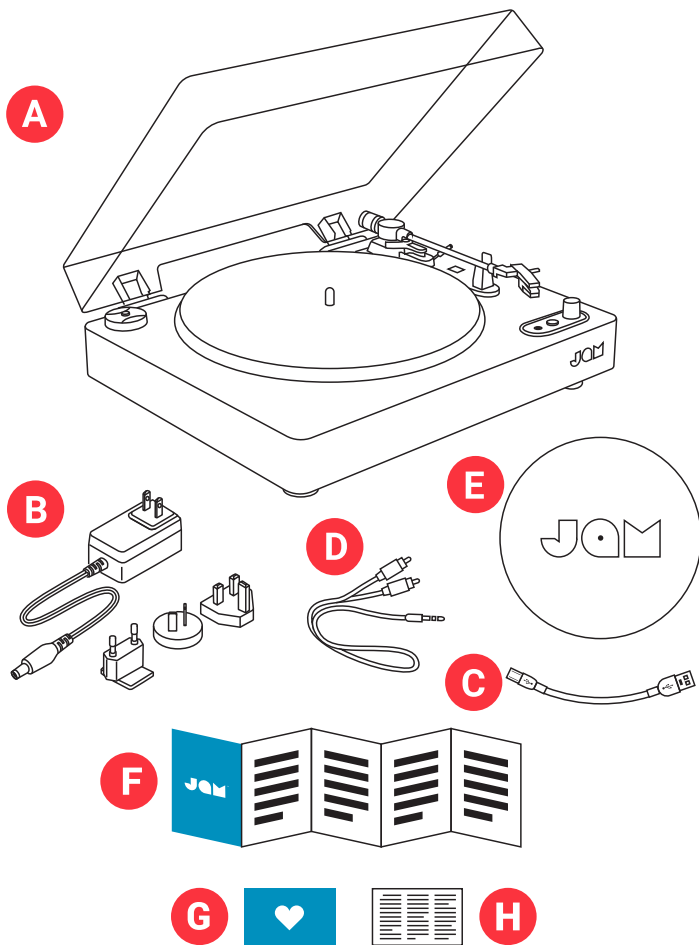

- A** – электропроигрыватель
- B** – сетевой адаптер питания
- C** – кабель USB–ПК
- D** – кабель RCA–AUX
- E** – фетровая подкладка
- F** – краткое руководство
- G** – приветственная карточка
- H** – юридическая информация

ЭЛЕМЕНТЫ УПРАВЛЕНИЯ

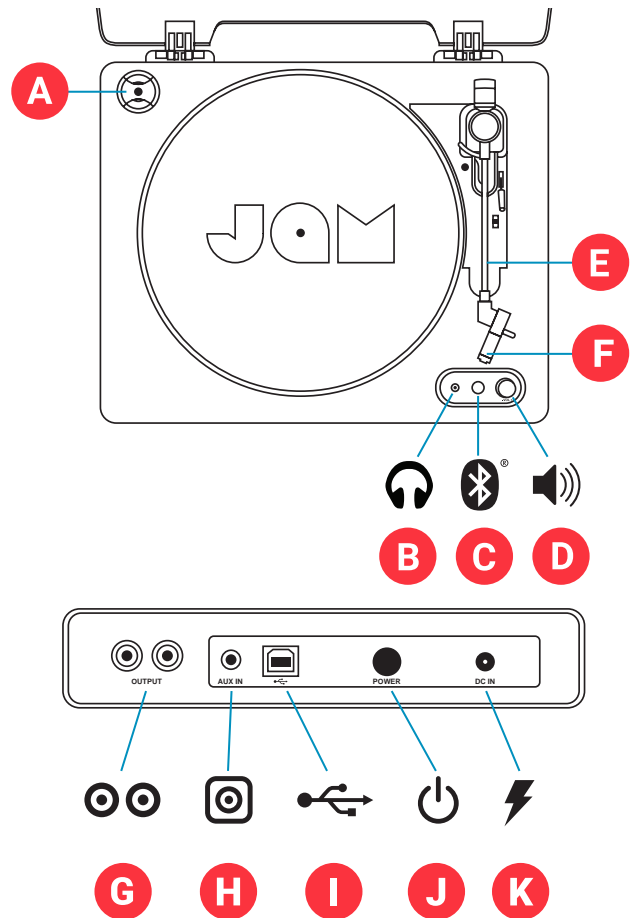

- A** – адаптер 45 об/мин
- B** – разъем для наушников
- C** – кнопка сопряжения Bluetooth®
- D** – регулировка громкости
- E** – держатель звукоснимателя
- F** – игла
- G** – Разъем RCA
- H** – гнездо AUX In
- I** – USB-порт для оцифровки
- J** – кнопка питания
- K** – разъем питания

ПОДГОТОВКА К РАБОТЕ

ВКЛЮЧЕНИЕ ЭЛЕКТРОПРОИГРЫВАТЕЛЯ

А. Подключите к адаптеру соответствующую вилку для вашего региона. Вставьте входящий в комплект поставки кабель питания в разъем питания на задней стороне проигрывателя и подключите его к сетевой розетке.

В. Нажмите кнопку питания, чтобы включить проигрыватель.

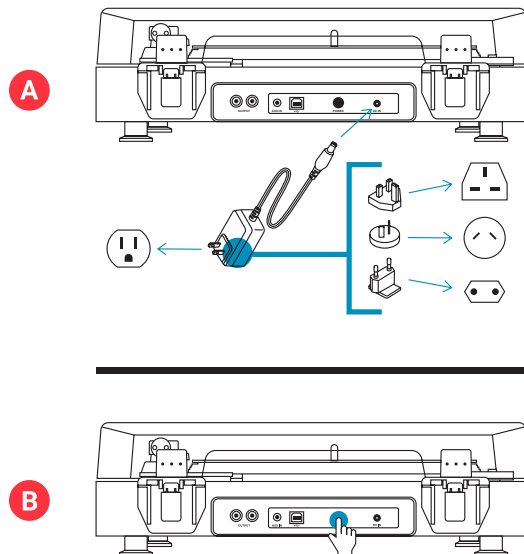

ПОДКЛЮЧЕНИЕ УСТРОЙСТВ

Bluetooth®

А. Убедитесь, что Bluetooth®-устройство, с которым необходимо выполнить сопряжение, включено и находится в режиме сопряжения.

В. Дважды нажмите кнопку Bluetooth® на лицевой панели проигрывателя, чтобы начать процедуру сопряжения.

С. Светодиод начнет мигать синим цветом, указывая на то, что идет поиск устройства, а после установления сопряжения загорится синим постоянно.

СОВЕТ. Если процесс сопряжения затянулся (длится более 30 секунд), нажмите кнопку сопряжения Bluetooth® на проигрывателе еще раз, чтобы повторно выполнить поиск устройства.

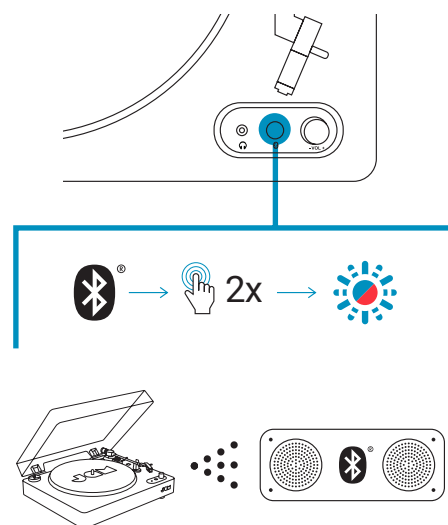

КАБЕЛЬНЫЕ СОЕДИНЕНИЯ

ВНИМАНИЕ!

Перед подключением любого оборудования следует отключить его питание. Прежде чем продолжить, ознакомьтесь с инструкциями по каждому компоненту, который вы собираетесь использовать с данным устройством. Обязательно надежно вставляйте каждый штекер. Во избежание помех и шума не объединяйте в один жгут сигнальные соединительные кабели и кабель питания переменного тока.

ВХОД RCA-RCA

Для подключения проигрывателя к устройствам с входом RCA воспользуйтесь кабелем RCA-RCA (приобретается отдельно). Вставьте штекеры RCA на одном конце кабеля в гнезда L и R на задней стороне проигрывателя, а штекеры на другом конце — в гнезда L и R на задней стороне устройства.

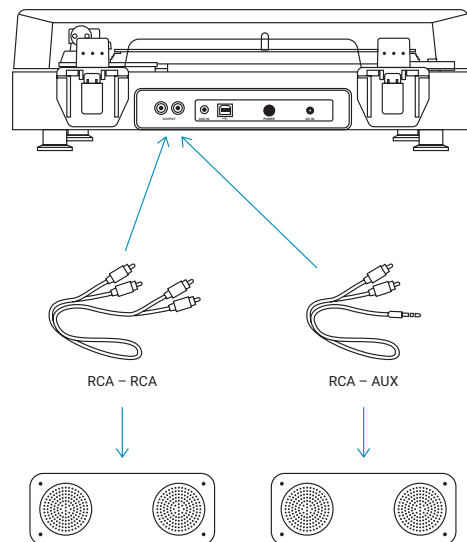

ВХОД RCA–AUX

Для подключения проигрывателя к устройству с входом AUX воспользуйтесь кабелем RCA–AUX (входит в комплект поставки). Вставьте штекеры RCA в гнезда L и R на задней стороне проигрывателя, а штекер AUX – в гнездо AUX на задней стороне устройства.

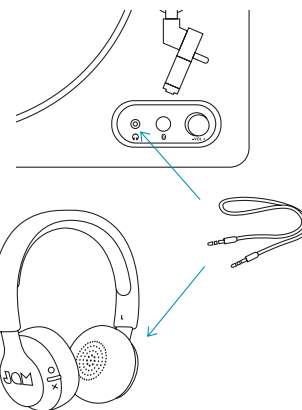

ИСПОЛЬЗОВАНИЕ НАУШНИКОВ / ВСПОМОГАТЕЛЬНЫХ УСТРОЙСТВ

А. Подключите наушники или колонку (не входят в комплект поставки) с помощью вспомогательного кабеля к гнезду для наушников на лицевой панели устройства.

В. Наденьте наушники или включите колонку и медленно увеличивайте громкость до обеспечения комфортного и чистого звучания без искажений.

ИСПОЛЬЗОВАНИЕ

ПОДГОТОВКА ВИНИЛОВОЙ ПЛАСТИНКИ

А. Поднимите пылезащитную крышку и установите пластинку в проигрыватель так, чтобы штырь попал в ее отверстие.

В. Выберите требуемую скорость (33 1/3, 45 или 78 об/мин).

С. Снимите белую пластиковую защитную насадку с иглы и уберите ее на хранение.

Д. Разблокируйте держатель звукоснимателя, поднимите иглу и установите ее на пластинку.

Е. Запись начнет воспроизводиться автоматически по мере перемещения держателя звукоснимателя по пластинке. Для воспроизведения музыки потяните подъемную ручку вперед, чтобы опустить держатель звукоснимателя, и установите иглу на пластинку.

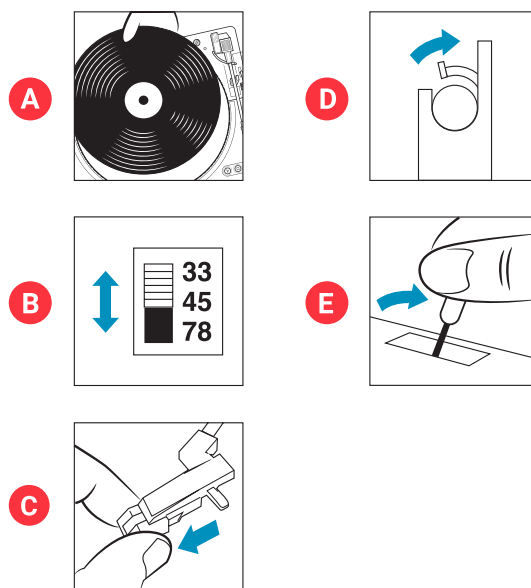

ИСПОЛЬЗОВАНИЕ АДАПТЕРА 45 ОБ/МИН

Поместите адаптер 45 об/мин на шпиндель, аккуратно установите в проигрыватель пластинку 45 об/мин, а затем следуйте дальнейшим указаниям по использованию проигрывателя в обычном режиме.

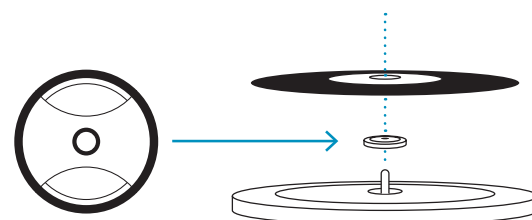

ТЕХНИЧЕСКОЕ ОБСЛУЖИВАНИЕ

- ЗАПРЕЩАЕТСЯ оставлять виниловые пластинки в проигрывателе после прослушивания.
- Следует поместить пластинку обратно в упаковку и хранить ее в ней до следующего использования.
- После использования проигрывателя верните держатель звукоснимателя в исходное положение, установите на иглу пластиковую защитную насадку и зафиксируйте держатель звукоснимателя.
- Установите на место пылезащитную крышку и закройте колпак во избежание повреждения в результате попадания пыли.
- После использования отключите кабель питания и другие кабели.
- Обратите внимание – держатель иглы можно легко повредить.

ЮРИДИЧЕСКАЯ ИНФОРМАЦИЯ

ПЕРЕД ИСПОЛЬЗОВАНИЕМ ПРОЧИТАЙТЕ ВСЕ ИНСТРУКЦИИ И СОХРАНИТЕ ИХ НА БУДУЩЕЕ.

ГАРАНТИЯ — ВЕЛИКОБРИТАНИЯ И ЕВРОПА

Компания JAM гарантирует отсутствие дефектов с точки зрения качества материала и изготовления данного изделия в течение 2 лет со дня приобретения. Настоящая гарантия не распространяется на повреждения, возникшие в результате неправильной эксплуатации, аварии, подключения недопустимых устройств, внесения изменений в изделие или любых других условий, не зависящих от компании JAM. В Европейском союзе дистрибьютором является компания FKA Brands Ltd, Somerhill Business Park, Tonbridge, TN11 0GP, UK (Великобритания). почта: support.row@fkabrands.com.

Настоящим компания FKA Brands Ltd заявляет, что данное радиоустройство соответствует основным требованиям и другим соответствующим положениям директивы 2014/53/EU. С копией декларации о соответствии можно ознакомиться по ссылке uk.jamaudio.com/DoC.

ПРАВИЛА БЕЗОПАСНОСТИ

ПЕРЕЖДЕ ЧЕМ ИСПОЛЬЗОВАТЬ ИЗДЕЛИЕ, ОЗНАКОМЬТЕСЬ СО ВСЕМИ ИНСТРУКЦИЯМИ

ПРЕДУПРЕЖДЕНИЕ. Не подносите колонки слишком близко к ушам. Это может привести к повреждению барабанных перепонок, особенно у маленьких детей.

- Используйте данное изделие только по прямому назначению согласно приведенному в настоящем руководстве описанию. Не используйте с изделием устройства, которые не рекомендованы компанией Jam.
- Компания Jam не несет ответственности за повреждения смартфонов, плееров iPod, MP3-плееров или любых других устройств.
- Не размещайте и не храните изделие с открытыми водонепроницаемыми дверцами в местах, откуда оно может упасть в ванну или раковину.
- Не окунайте и не роняйте изделие с открытыми водонепроницаемыми дверцами в воду или другую жидкость.
- Не давать детям! ЭТО НЕ ИГРУШКА.
- Не используйте данное изделие, если у него поврежден шнур, вилка, кабель или корпус.
- Не располагайте изделие вблизи нагретых поверхностей.
- Размещайте изделие только на сухой поверхности. Не кладите изделие с открытыми водонепроницаемыми дверцами на мокрую от воды или чистящих растворителей поверхность.

ПРЕДУПРЕЖДЕНИЕ

ВНИМАНИЕ! Ремонт данного изделия производится только уполномоченным ремонтно-обслуживающим персоналом компании Jam Audio. Полное руководство пользователя и информацию по регистрации изделия см. на сайте www.jamaudio.com (США), canada.jamaudio.com (Канада) или uk.jamaudio.com/instructionbooks (Великобритания).



Во избежание возможного повреждения слуха не слушайте устройство на большой громкости в течение длительного времени.



ПОЯСНЕНИЕ WEEE

Эта маркировка означает, что на всей территории ЕС изделие нельзя утилизировать вместе с другими бытовыми отходами. Для предотвращения возможного вреда окружающей среде или здоровью человека от неконтролируемой утилизации отходов сдавайте их на переработку с целью повторного использования ценных материалов.



SPUN OUT

HX-TT400
Instruksjonshefte

INNHold

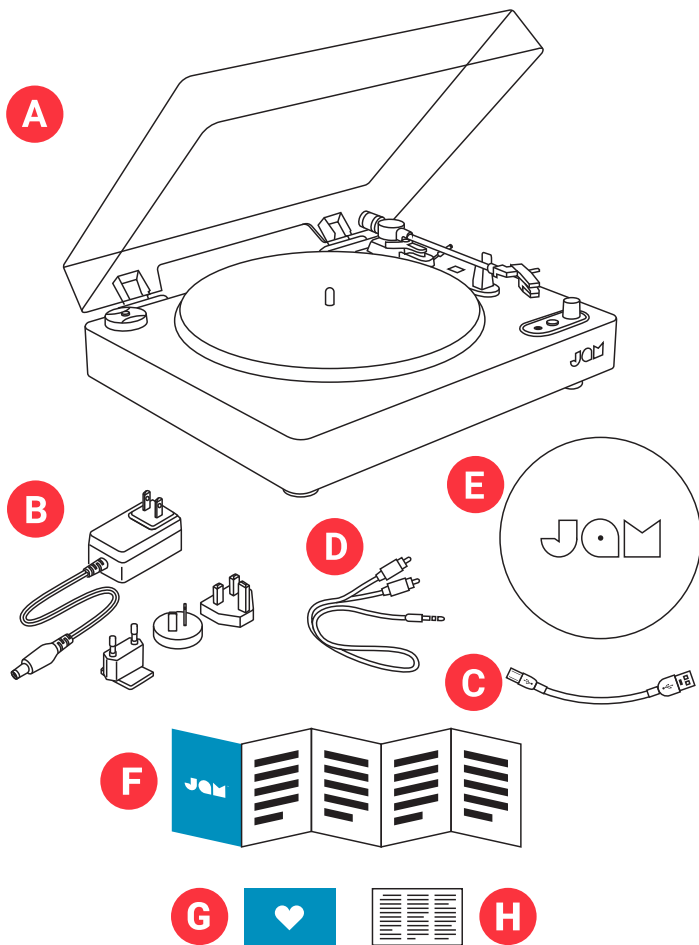

- A – Platespiller
- B – Vekselstrømadapter
- C – USB-PC-kabel
- D – RCA-til-AUX-kabel
- E – Filtpute
- F – Hurtigveiledning
- G – Velkomstkort
- H – Kort med rettslig informasjon

KONTROLLER

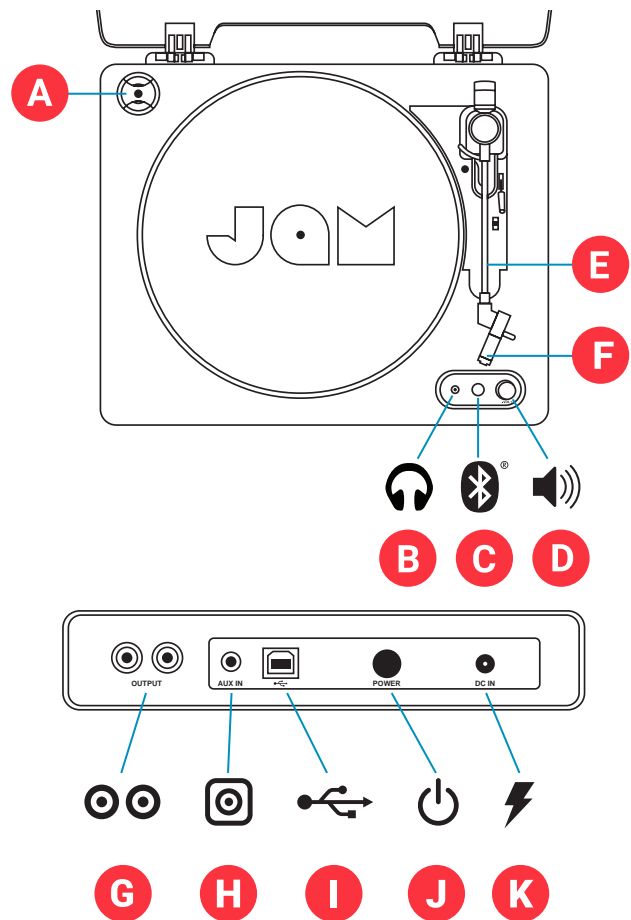

- A – Adapter for 45 o/min
- B – Plugg til hodetelefoner
- C – Knapp for Bluetooth®-sammenkobling
- D – Kontroll for lydstyrke
- E – Tonearm
- F – Stift
- G – RCA-kontakt
- H – AUX-inngang
- I – USB-port for digitalisering
- J – Av/på-knapp
- K – Strøminngang

KLARGJØRING

SLÅ PÅ PLATESPILLEREN

A – Koble den rette adapterpluggen for regionen du befinner deg i, til adapteren. Koble den medfølgende strømledningen til strømninggangen bak på platespilleren og til en stikkontakt på vegg.

B – Trykk på av/på-knappen på platespilleren for å slå den på.

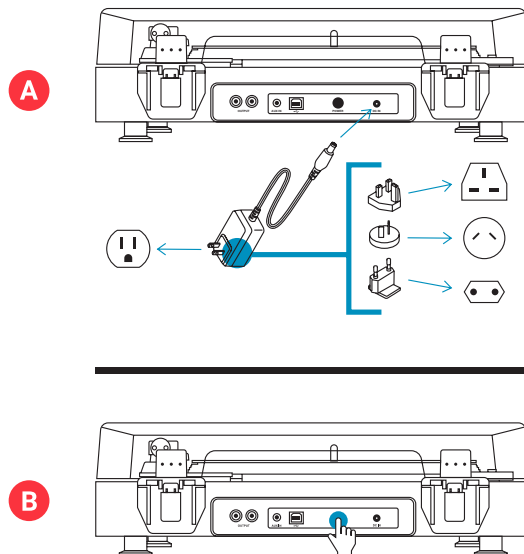

KOBLE TIL ENHETER

Bluetooth®

A – Påse at Bluetooth®-enheten som skal kobles til, er slått på og i sammenkoblingsmodus.

B – Trykk på Bluetooth®-knappen foran på platespilleren to ganger for å starte sammenkoblingsprosessen.

C – LED-lampen blinker blått mens den søker etter en enhet, og lyser blått etter sammenkobling.

TIPS: Hvis sammenkoblingen tar en stund (mer enn 30 sekunder), kan du trykke på knappen for Bluetooth®-sammenkobling én gang til for å starte søkefunksjonen på nytt.

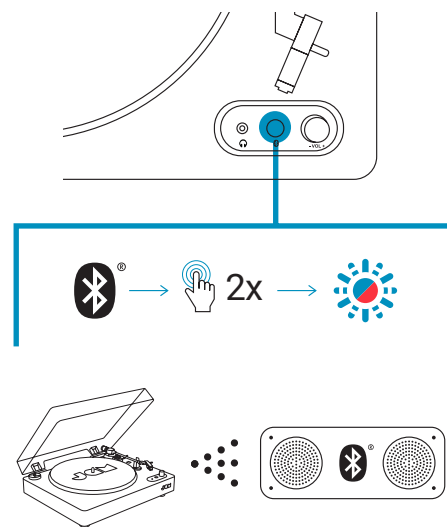

FASTE TILKOBLINGER

OBS!

Slå av strømtilførselen til alt utstyr før du legger opp faste tilkoblinger. Les bruksanvisningen for hver enkelt komponent som skal brukes med denne enheten, før du fortsetter. Sørg for å koble alle pluggere og støpsler godt til. Forebygg summing og støy ved å unngå å bunte kablene for signalsammenkobling sammen med vekselstrømledningen.

RCA-til-RCA-INNGANG

Bruk en RCA-til-RCA-kabel (fås kjøpt separat) til å koble platespilleren til enheter med RCA-inngang. Koble RCA-pluggene i den ene enden av kabelen til L- (venstre) og R-(høyre) kontaktene bak på platespilleren, og pluggene i den andre enden til de tilsvarende L- og R-kontaktene bak på enheten.

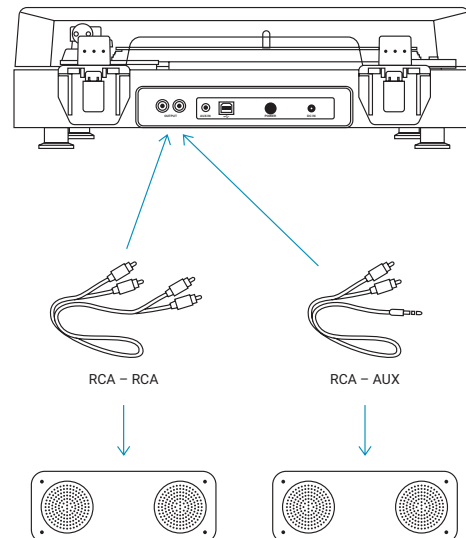

RCA-til-AUX-INNGANG

Bruk en RCA-til-AUX-kabel (medfølger) til å koble platespilleren til en enhet med AUX-inngang. Koble RCA-pluggene til L- (venstre) og R- (høyre) kontaktene bak på platespilleren, og AUX-pluggen til AUX-kontakten bak på enheten.

BRUKE HODETELEFONER/AUX-KABEL

A. Koble et par hodetelefoner eller en høyttaler (medfølger ikke) via en AUX-kabel til hodetelefonkontakten på enhetens frontpanel.

B. Ta på deg hodetelefonene eller slå på høyttaleren, og øk lydstyrken langsomt til lyden er tydelig og behagelig uten forvrengning.

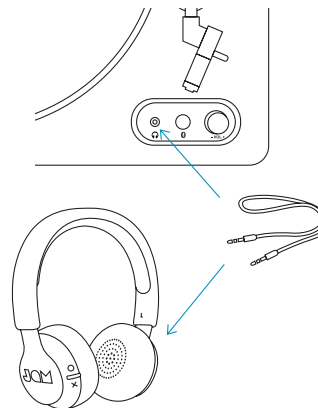

BRUK

SETTE PÅ EN VINYLPLATE

A – Løft støvdekselet, rett inn hullet med midtpinnen og sett vinylplaten på platespilleren.

B – Velg 33 1/3, 45 eller 78 o/min etter behov.

C – Fjern stiftdekselet i hvit plast etter bruk, og ta vare på det til senere.

D – Fjern deretter låsen på tonearmen, løft stiften og sett på vinylplaten.

E – Vinylplaten begynner å snurre automatisk idet tonearmen flyttes over. Spill musikk ved å dra løftespaken forover for å senke tonearmen, og sette stiften på vinylplaten.

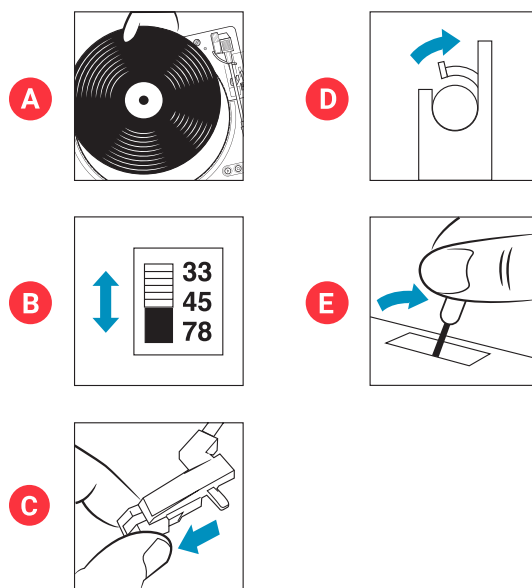

BRUKE ADAPTEREN FOR 45 O/MIN

Sett adapteren for 45 o/min over spindelen, sett vinylplaten for 45 o/min forsiktig på platespilleren og fortsett med å følge anvisningene for normal bruk.

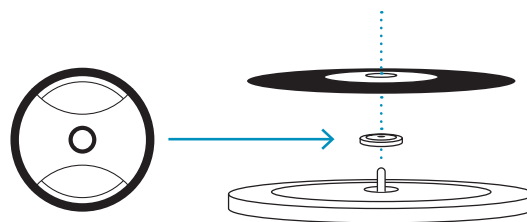

VEDLIKEHOLD

- La IKKE vinylplater bli liggende i platespilleren etter bruk.
- Legg vinylplatene i originalemballasjen igjen, og oppbevar dem til de skal brukes neste gang.

- Sett tonearmen tilbake på utgangsstedet etter bruk, sett på stiftdekselet i plast igjen og sett på låsen for tonearmen.
- Sett på støvdekselet igjen, og lukk igjen lokket for å unngå støvskade.

- Trekk ut strømledninger og andre kabler etter bruk.
- Vær oppmerksom på at stifthuset lett kan skades.

JURIDISK INFORMASJON

LES GJENNOM ALLE ANVISNINGER FØR BRUK OG LAGRE DISSE ANVISNINGENE FOR FREMTIDIG REFERANSE.

GARANTI – STORBRIANNIA OG EUROPA

JAM garanterer at dette produktet er uten mangler i materialer eller utførelse i en periode på to år fra kjøpsdatoen. Denne garantien dekker ikke skade som oppstår som følge av feilbruk eller misbruk, ulykke, tilkobling av uautorisert tilleggsutstyr, endring av produktet, eller andre forhold som JAM ikke har kontroll over. Distribueres i EU av FKA Brands Ltd, Somerhill Business Park, Tonbridge, TN11 0GP, UK. E-post: support.row@fkabrands.com.

VIKTIGE SIKKERHETSANVISNINGER

LES ALLE ANVISNINGENE FØR BRUK

ADVARSEL: Plasser ikke høyttalere for nær ørene. Dette kan være skadelig for trommehinnene, særlig hos små barn.

- Bruk bare dette produktet slik det er tiltenkt, som beskrevet i denne bruksanvisningen. Bruk ikke tilleggsutstyr som ikke er anbefalt av Jam.
- Jam er ikke erstatningsansvarlig for eventuell skade som måtte oppstå på smarttelefoner, iPod/MP3-spillere eller noen andre enheter.
- Ikke plasser eller lagre dette produktet et sted hvor det kan falle eller dette ned i et badekar eller servant uten å stenge vannrette dører.
- Ikke plasser eller slipp ned i vann eller annen væske uten å stenge vannrette dører.
- Skal ikke brukes av barn. **DETTE ER IKKE ET LEKETØY.**
- Bruk ikke dette produktet hvis ledning, støpsel, kabel eller deksel er skadet.
- Holdes på god avstand fra varme flater.
- Plasser kun på tørr overflate. Ikke plasser på overflate som er våtlagt av vann eller rengjøringsmidler hvis vannrette dører er åpne.

ADVARSEL:

FORSIKTIG: All service/repasjon av dette produktet skal kun utføres av servicepersonell som er autorisert av Jam Audio. Hvis du vil ha fullstendig brukerveiledning og vil registrere produktet, gå til www.jamaudio.com (USA), canada.jamaudio.com (Canada) eller uk.jamaudio.com/instructionbooks (UK).



Pass på at du ikke lytter ved høyt volum i lengre tid for å unngå faren for hørselsskade.



FORKLARING AV WEEE

Denne merkingen angir at dette produktet ikke skal kastes sammen med annet husholdningsavfall i hele EU. Gjenvinn produktet ansvarlig for å fremme bærekraftig gjenbruk av materialressurser for å forhindre mulig skade på miljøet eller menneskelig helse fra ukontrollert kasting av avfall.

FKA Brands Ltd erklærer herved at denne radioenheten er i samsvar med de essensielle kravene og andre relevante bestemmelser i direktiv 2014/53/EU. Et eksemplar av samsvarserklæringen kan hentes fra uk.jamaudio.com/DoC.



SPUN OUT

HX-TT400
Βιβλίο οδηγιών

ΠΕΡΙΕΧΟΜΕΝΑ

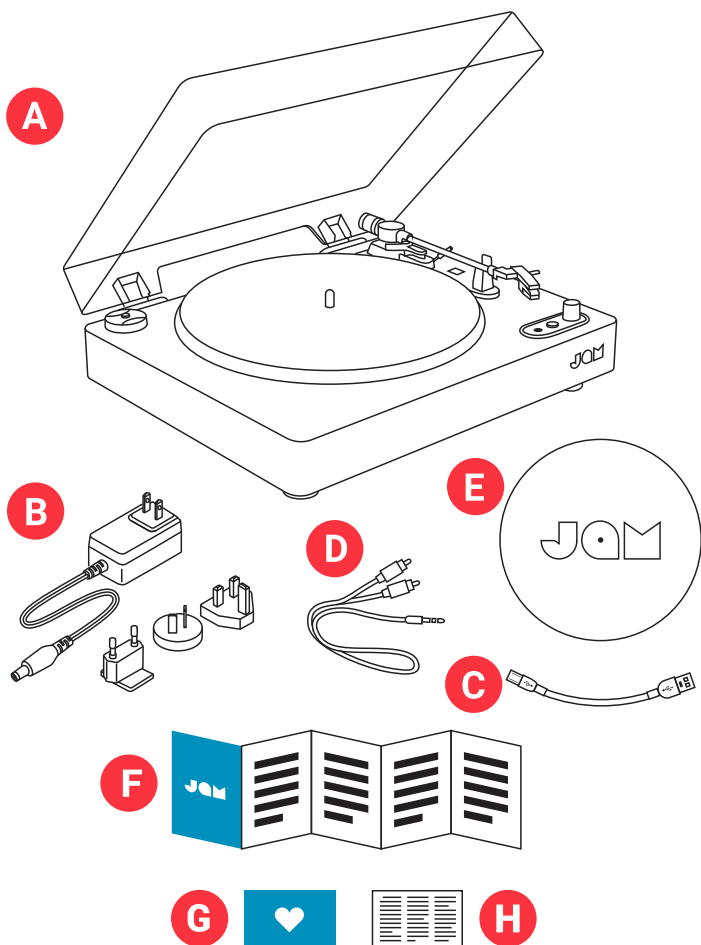

- A – Πικάπ
- B – Τροφοδοτικό AC
- C – Καλώδιο USB-PC
- D – Καλώδιο RCA-to-Aux
- E – Τσόχα
- F – Συνοπτικός οδηγός
- G – Κάρτα καλωσορίσματος
- H – Κάρτα νομικής κοινοποίησης

ΧΕΙΡΙΣΤΗΡΙΑ

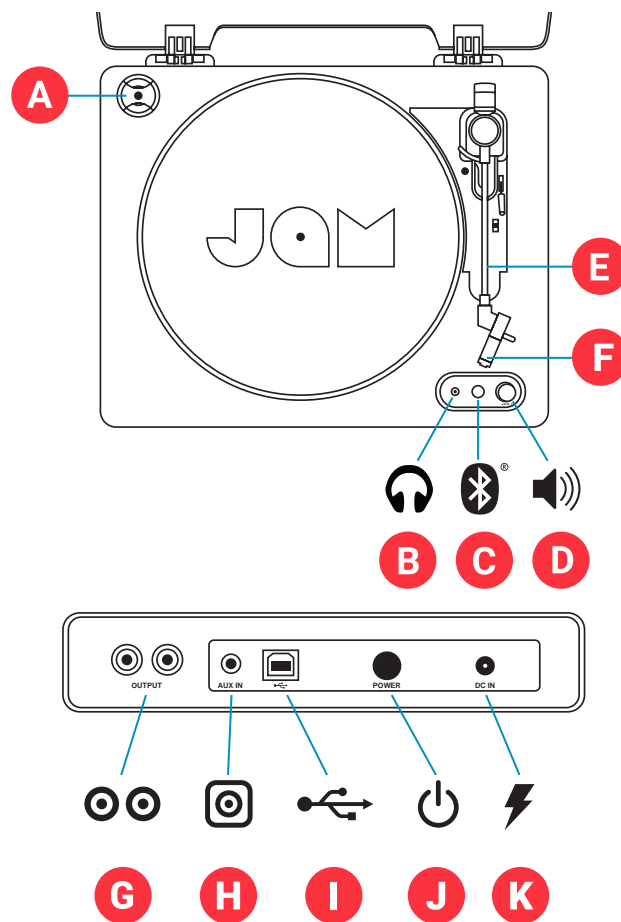

- A – Προσαρμογέας για δίσκους 45 ΣΑΛ
- B – Υποδοχή ακουστικών
- C – Κουμπί σύζευξης Bluetooth®
- D – Έλεγχος έντασης ήχου
- E – Βραχίονας
- F – Βελόνα
- G – Συνδετήρας RCA
- H – Βοηθητική θύρα εισόδου
- I – Θύρα ψηφιοποίησης USB
- J – Κουμπί Ισχύος
- K – Είσοδος ρεύματος

ΡΥΘΜΙΣΗ

ΕΝΕΡΓΟΠΟΙΗΣΗ ΤΟΥ ΠΙΚΑΠ ΣΑΣ

A – Τοποθετήστε το σωστό βύσμα τροφοδοτικού για την περιοχή σας στο τροφοδοτικό. Συνδέστε το παρεχόμενο καλώδιο ηλεκτροδότησης στην είσοδο ρεύματος στο πίσω μέρος του πικάπ και συνδέστε το σε μια πρίζα τοίχου.

B – Πιέστε το κουμπί ισχύος για να ενεργοποιήσετε το πικάπ.

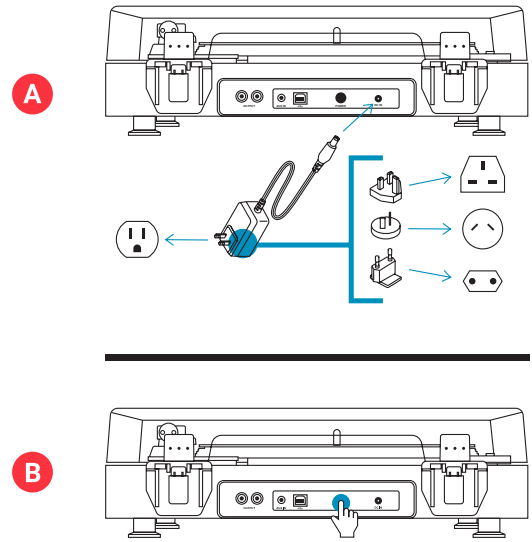

ΣΥΝΔΕΣΗ ΣΥΣΚΕΥΩΝ

Bluetooth®

A – Βεβαιωθείτε ότι η συσκευή Bluetooth® που οποία θέλετε να συζεύξετε είναι ενεργοποιημένη και σε λειτουργία σύζευξης.

B – Πιέστε το κουμπί Bluetooth® στο εμπρόσθιο μέρος του πικάπ σας δύο φορές για να ξεκινήσετε τη διαδικασία σύζευξης.

C – Η λυχνία LED θα αναβοσβήνει με μπλε χρώμα κατά την αναζήτηση μιας συσκευής και κατόπιν θα γίνει μπλε χωρίς να αναβοσβήνει μετά από τη σύζευξη.

ΣΥΜΒΟΥΛΗ: Εάν χρειαστεί λίγος χρόνος για τη σύζευξη (+30 δευτερόλεπτα), πιέστε ξανά το κουμπί σύζευξης Bluetooth® στο πικάπ 1 ακόμα φορά για να ξεκινήσετε εκ νέου τη λειτουργία αναζήτησης.

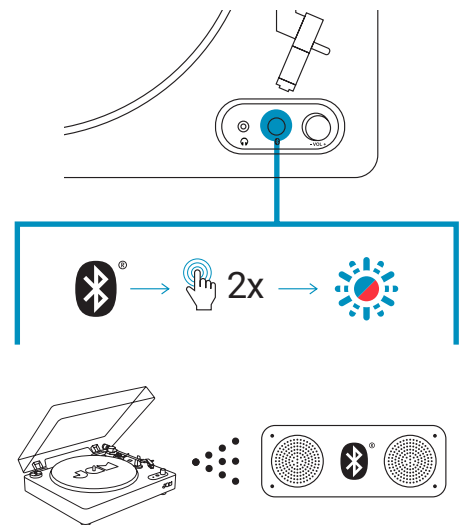

ΚΑΛΩΔΙΑΚΕΣ ΣΥΝΔΕΣΕΙΣ

ΠΡΟΣΟΧΗ:

Απενεργοποιήστε (off) όλο τον εξοπλισμό πριν πραγματοποιήσετε συνδέσεις. Διαβάστε τις οδηγίες για κάθε στοιχείο που σκοπεύετε να χρησιμοποιήσετε με αυτή τη μονάδα πριν συνεχίσετε. Βεβαιωθείτε να συνδέετε κάθε βύσμα σταθερά. Για να αποφύγετε βουητό και θόρυβο, αποφύγετε την πρόσδεση καλωδίων διασύνδεσης σήματος μαζί με τα καλώδια ηλεκτροδότησης AC.

ΕΙΣΟΔΟΣ RCA-to-RCA

Για να συνδέσετε το πικάπ με συσκευές με είσοδο RCA, χρησιμοποιήστε ένα καλώδιο «RCA to RCA» (διατίθεται ξεχωριστά). Συνδέστε τα βύσματα RCA στο ένα άκρο του καλωδίου στις υποδοχές L (αριστερό) και R (δεξιό) στο πίσω μέρος του πικάπ και τα βύσματα στο άλλο άκρο στις αντίστοιχες υποδοχές L και R στο πίσω μέρος της συσκευής.

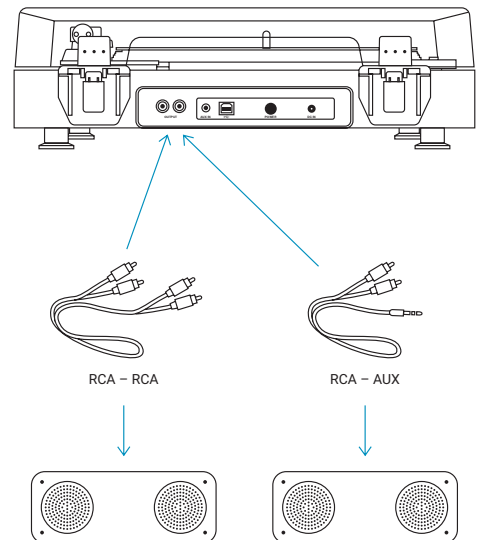

ΕΙΣΟΔΟΣ RCA-to-AUX

Για να συνδέσετε το πικάπ με συσκευές με είσοδο AUX, χρησιμοποιήστε ένα καλώδιο «RCA to AUX» (συμπεριλαμβάνεται). Συνδέστε τα βύσματα RCA στις υποδοχές L (αριστερό) και R (δεξιό) στο πίσω μέρος του πικάπ και το βύσμα AUX στην υποδοχή AUX στο πίσω μέρος της συσκευής.

ΛΕΙΤΟΥΡΓΙΑ ΑΚΟΥΣΤΙΚΩΝ / ΒΟΗΘΗΤΙΚΗΣ ΣΥΣΚΕΥΗΣ

A. Συνδέστε τα ακουστικά ή ένα ηχείο (δεν περιλαμβάνονται) μέσω ενός βοηθητικού (AUX) καλωδίου στην υποδοχή ακουστικών του μπροστινού πλαισίου της μονάδας.
B. Φορέστε τα ακουστικά ή ενεργοποιήστε το ηχείο και αυξήστε σιγά-σιγά την ένταση του ήχου μέχρι να μπορείτε να ακούτε με ευκρίνεια και άνεση, χωρίς παραμορφώσεις του ήχου.

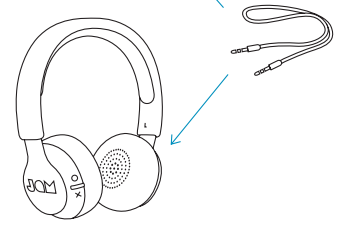
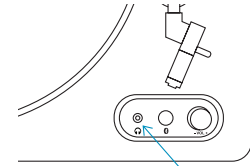

ΧΡΗΣΗ

ΧΡΗΣΗ ΕΝΟΣ ΔΙΣΚΟΥ

A – Ανασηκώστε το κάλυμμα σκόνης και τοποθετήστε το δίσκο στο πικάπ και ευθυγραμμίστε την οπή με τον πείρο.

B – Επιλέξτε 33 1/3, 45 ή 78 ΣΑΛ, όπως απαιτείται.

C – Αφαιρέστε το λευκό πλαστικό προστατευτικό κάλυμμα της βελόνας και κρατήστε το για να το τοποθετήσετε πάλι αργότερα, μετά τη χρήση.

D – Κατόπιν αφαιρέστε την κλειδαριά του βραχίονα, σηκώστε τη βελόνα και τοποθετήστε την στο δίσκο.

E – Ο δίσκος θα αρχίσει να γυρίζει αυτόματα καθώς περνάει από πάνω του ο βραχίονας. Για να αναπαράγετε τη μουσική, τραβήξτε τη λαβή προς τα εμπρός για να χαμηλώσετε το βραχίονα και τοποθετήστε τη βελόνα στο δίσκο.

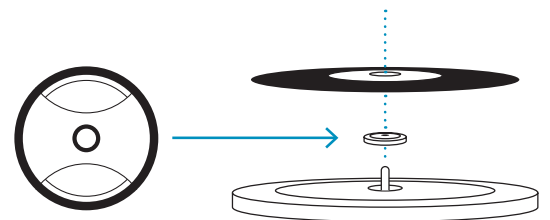
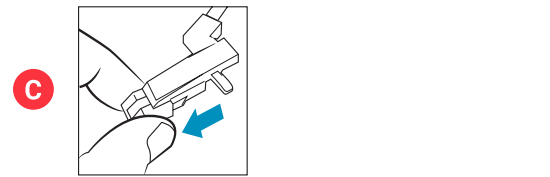
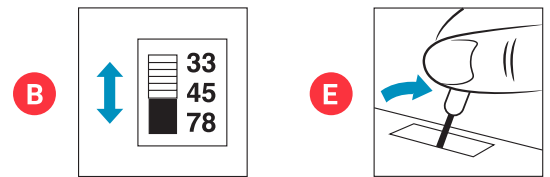
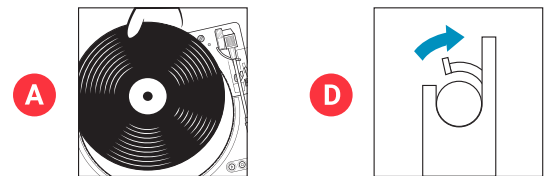

ΧΡΗΣΗ ΤΟΥ ΠΡΟΣΑΡΜΟΓΕΑ ΤΩΝ 45 ΣΑΛ

Τοποθετήστε τον προσαρμογέα 45 ΣΑΛ στον άξονα, τοποθετήστε απαλά το δίσκο των 45 ΣΑΛ στο πικάπ και συνεχίστε ακολουθώντας τις κανονικές οδηγίες λειτουργίας.

ΣΥΝΤΗΡΗΣΗ

- ΜΗΝ αφήνετε δίσκους βινυλίου στο πικάπ μετά τη χρήση.
- Τοποθετήστε ξανά το δίσκο βινυλίου στην αρχική του συσκευασία και φυλάξτε τον μέχρι την επόμενη χρήση.
- Μετά τη χρήση, επαναφέρετε τον βραχίονα στην αρχική του θέση, τοποθετήστε ξανά το πλαστικό κάλυμμα της βελόνας και ασφαλίστε το κλείδωμα του βραχίονα.
- Τοποθετήστε ξανά το κάλυμμα σκόνης και κλείστε το καπάκι για να αποφύγετε τη σκόνη.
- Αποσυνδέστε το καλώδιο ηλεκτροδότησης και τα άλλα καλώδια μετά τη χρήση.
- Σημειώστε ότι το συγκρότημα της βελόνας μπορεί να υποστεί ζημιά εύκολα.

ΝΟΜΙΚΕΣ ΠΛΗΡΟΦΟΡΙΕΣ

ΔΙΑΒΑΣΤΕ ΟΛΕΣ ΤΙΣ ΟΔΗΓΙΕΣ ΠΡΙΝ ΤΗ ΧΡΗΣΗ ΚΑΙ ΦΥΛΑΞΕΤΕ ΑΥΤΕΣ ΤΙΣ ΟΔΗΓΙΕΣ ΓΙΑ ΜΕΛΛΟΝΤΙΚΗ ΑΝΑΦΟΡΑ.

ΕΓΓΥΗΣΗ - ΗΝΩΜΕΝΟ ΒΑΣΙΛΕΙΟ & ΕΥΡΩΠΗ

Η JAM εγγυάται ότι για μία περίοδο 2 ετών από την ημερομηνία αγοράς, ότι αυτό το προϊόν δεν θα παρουσιάσει ελαττώματα στο υλικό και την κατασκευή του. Αυτή η εγγύηση δεν καλύπτει τις ζημιές που προκλήθηκαν από ακατάλληλη χρήση ή κακοποίηση του προϊόντος, ατύχημα, προσάρτηση οποιουδήποτε μη εξουσιοδοτημένου παρελκομένου, αλλοίωση του προϊόντος ή οποιουδήποτε άλλους όρους που δεν εμπίπτουν στον έλεγχο της JAM. Διανομή στην ΕΕ από την FKA Brands Ltd, Somerhill Business Park, Tonbridge, TN11 0GP, UK (Ηνωμένο Βασίλειο). Email: support.row@fkabrand.com.

ΣΗΜΑΝΤΙΚΕΣ ΟΔΗΓΙΕΣ ΑΣΦΑΛΕΙΑΣ

ΔΙΑΒΑΣΤΕ ΟΛΕΣ ΟΔΗΓΙΕΣ ΠΡΙΝ ΤΗ ΧΡΗΣΗ

ΠΡΟΕΙΔΟΠΟΙΗΣΗ: Μην τοποθετείτε τα ηχεία πολύ κοντά στα αυτιά. Μπορεί να προκληθεί βλάβη στα τύμπανα των αυτιών, ειδικά σε μικρά παιδιά.

- Να χρησιμοποιείτε αυτό το προϊόν μόνο για το σκοπό για τον οποίο προορίζεται, όπως περιγράφεται στο εγχειρίδιο. Μην χρησιμοποιείτε εξαρτήματα τα οποία δεν συνιστά η Jam.
- Η Jam δεν φέρει ευθύνη για οποιαδήποτε ζημιά προκληθεί σε Smartphones, iPod/MP3 player ή σε οποιαδήποτε άλλη συσκευή.
- Μην τοποθετείτε ή αποθηκεύετε αυτό το προϊόν σε μέρος από το οποίο μπορεί να πέσει ή να πεταχτεί σε μπανιέρα ή νεροχύτη χωρίς να έχετε κλειστές τις υδατοστεγείς θύρες.
- Μην τοποθετείτε ή ρίχνετε σε νερό ή οποιοδήποτε άλλο υγρό χωρίς να έχετε κλειστές τις υδατοστεγείς θύρες.
- Δεν προορίζεται για χρήση από παιδιά. ΑΥΤΟ ΤΟ ΠΡΟΙΟΝ ΔΕΝ ΕΙΝΑΙ ΠΑΙΧΝΙΔΙ.
- Μην χρησιμοποιείτε ποτέ αυτό το προϊόν εάν έχει φθαρμένο καλώδιο, βύσμα, καλώδιο ή περίβλημα.
- Διατηρείτε το μακριά από θερμαινόμενες επιφάνειες.
- Τοποθετείτε μόνο σε στεγνές επιφάνειες. Μην τοποθετείτε σε επιφάνεια που έχει υγρανθεί από νερό ή καθαριστικούς διαλύτες, εάν οι υδατοστεγείς θύρες είναι ανοικτές.

ΠΡΟΕΙΔΟΠΟΙΗΣΗ:

ΠΡΟΣΟΧΗ: Όλες οι εργασίες συντήρησης αυτού του προϊόντος πρέπει να εκτελούνται μόνο από εξουσιοδοτημένο προσωπικό συντήρησης της Jam Audio. Για τον πλήρη οδηγό χρήσης και για να καταχωρίσετε το προϊόν σας, επισκεφτείτε τη διεύθυνση www.jamaudio.com (ΗΠΑ) ή canada.jamaudio.com (Καναδάς), ή uk.jamaudio.com/instructionbooks (Ηνωμένο Βασίλειο).



Για να αποφύγετε ενδεχόμενη βλάβη της ακοής σας, μην ακούτε με μεγάλη ένταση για μεγάλο χρονικό διάστημα.



ΕΞΗΓΗΣΗ ΤΟΥ ΟΡΟΥ WEEE

Αυτή η σήμανση υποδηλώνει ότι το προϊόν αυτό δεν πρέπει να απορρίπτεται μαζί με άλλα οικιακά απορρίμματα οπούδήποτε στην Ευρωπαϊκή Ένωση. Για να αποφευχθεί πιθανή ρύπανση στο περιβάλλον ή βλάβη στην ανθρώπινη υγεία από την ανεξέλεγκτη απόρριψη αποβλήτων, ανακυκλώστε το υπεύθυνα για να προωθήσετε τη βιώσιμη επαναχρησιμοποίηση των υλικών πόρων.

Με την παρούσα, η FKA Brands Ltd δηλώνει ότι αυτή η συσκευή ραδιοσυχνότητας συμμορφώνεται με τις βασικές απαιτήσεις και άλλες σχετικές διατάξεις της οδηγίας 2014/53/ΕΕ. Μπορείτε να λάβετε ένα αντίγραφο της Δήλωσης Συμμόρφωσης από το uk.jamaudio.com/DoC.



SPUN OUT

HX-TT400
Kniha pokynů

OBSAH

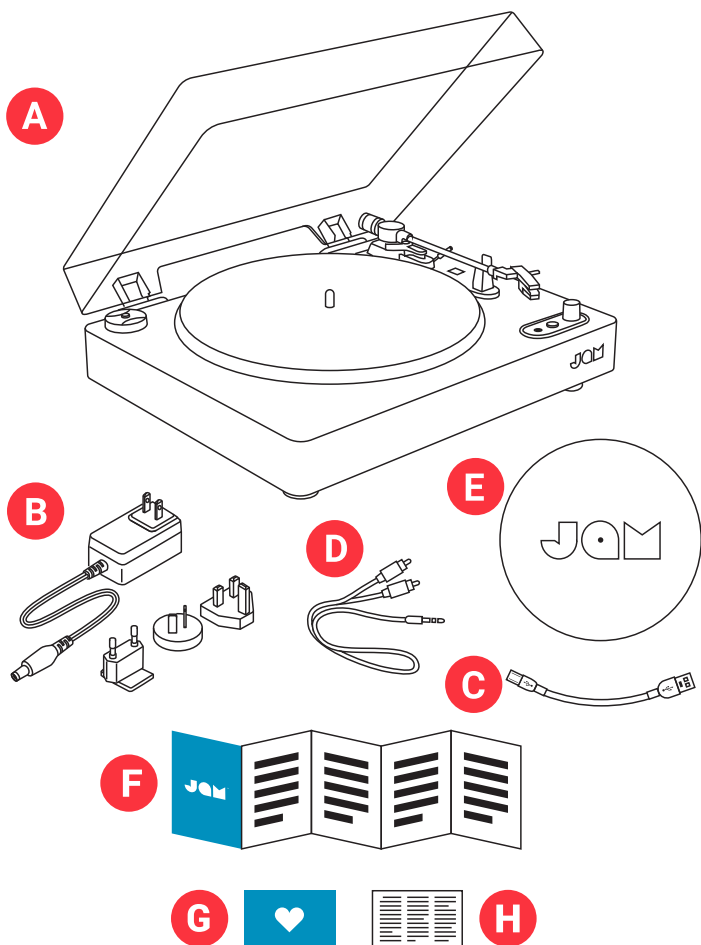

- A – gramofon
- B – napájecí adaptér
- C – kabel USB-PC
- D – kabel RCA adaptér - stereo
- E – plstěná podložka
- F – stručný návod
- G – karta na přivítanou
- H – nákupní karta

OVLÁDÁNÍ

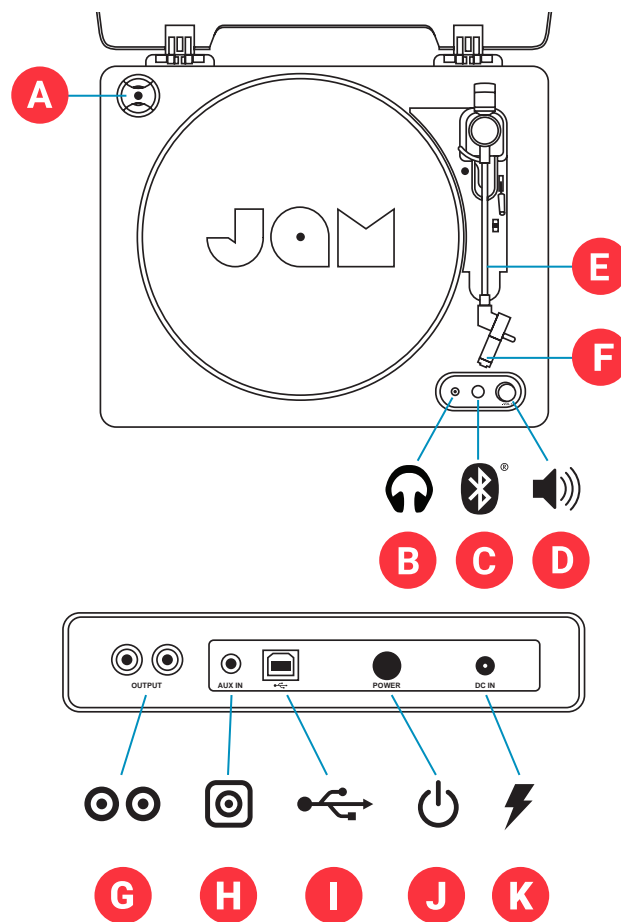

- A – adaptér na45 ot./min.
- B – zdířka sluchátek
- C – tlačítko párování Bluetooth®
- D – ovládání hlasitosti
- E – přenoska
- F – jehla
- G – RCA konektor
- H – Aux-in port
- I – port proUSB digitalizaci
- J – vypínač
- K – vstup napájení

NASTAVENÍ

ZAPNUTÍ GRAMOFONU

A – K adaptéru připojte správný konektor adaptéru pro vaši oblast. Připojte dodaný napájecí kabel do napájecího zdroje na zadní straně gramofonu a zapojte jej do síťové zásuvky.

B – Zapněte gramofon stisknutím vypínače.

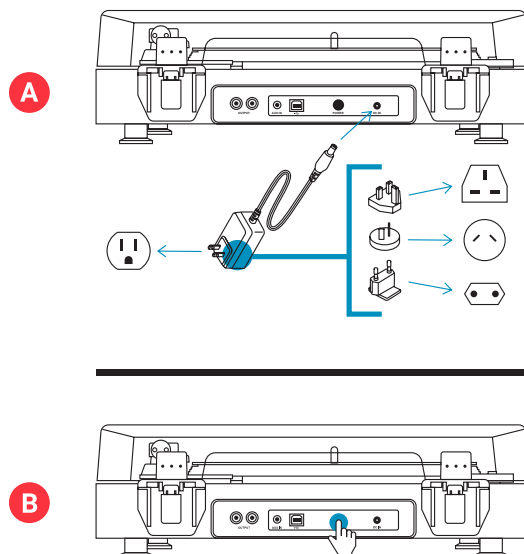

PŘIPOJOVÁNÍ ZAŘÍZENÍ

Bluetooth®

A – Zkontrolujte, zda je zařízení Bluetooth®, které chcete spárovat, zapnuto a v režimu párování.

B – Stiskněte dvakrát tlačítko Bluetooth® na přední straně gramofonu, aby se zahájil proces párování.

C – LED dioda bude při hledání zařízení blikat modře, poté se po spárování rozsvítí nepřerušovaně modře.

TIP: Pokud párování trvá dlouho (30 sekund) stiskněte tlačítko párování Bluetooth® na gramofonu ještě jednou, abyste znovu spustili vyhledávání.

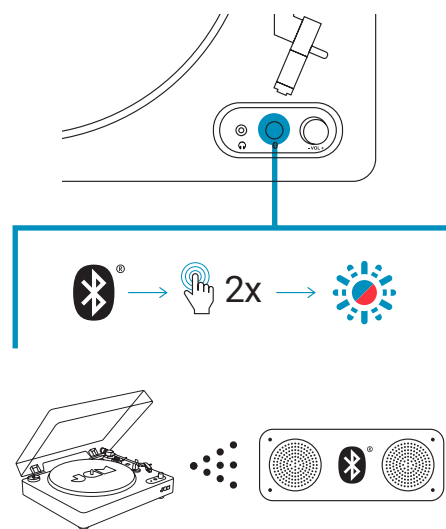

KABELOVÁ SPOJENÍ

UPOZORNĚNÍ:

Před připojováním vypněte napájení všech zařízení. Než budete pokračovat, přečtěte si pokyny ke každé komponentě, kterou chcete používat s tímto přístrojem. Nezapomeňte bezpečně zasunout každou zástrčku. Abyste předešli hučení a hluku, nesvazujte propojovací kabely signálu spolu s napájecím kabelem.

VSTUP RCA-RCA

Pro připojení gramofonu k zařízením se vstupem RCA použijte kabel RCA - RCA (dodává se samostatně). Zapojte zástrčky RCA na jednom konci kabelu do zásuvek L a R na zadní straně gramofonu a zástrčky na druhém konci do odpovídající zásuvky L a R na zadní straně zařízení.

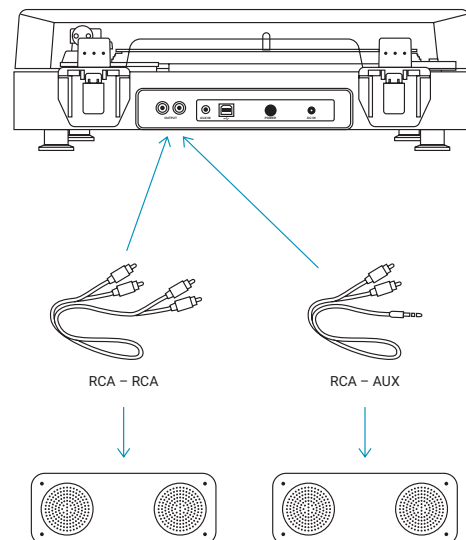

Vstup RCA- AUX

Pro připojení gramofonu k zařízení se vstupem AUX použijte kabel RCA - AUX (součást dodávky). Připojte konektory RCA do zásuvek L a R na zadní straně gramofonu a konektor AUX do zásuvky AUX na zadní straně zařízení.

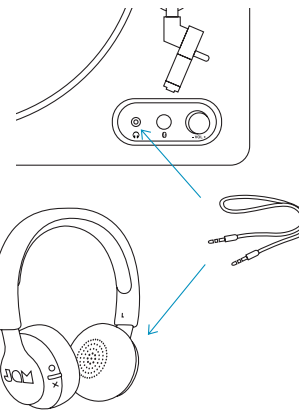

PROVOZ SLUCHÁTEK / PŘÍSLUŠENSTVÍ

A. Připojte sadu sluchátek nebo reproduktor (nejsou součástí dodávky) pomocí kabelu příslušenství do zdířky sluchátek na předním panelu přístroje.

B. Nasadte si sluchátka nebo zapněte reproduktor a pomalu zvyšujte hlasitost, dokud nebudete slyšet jasně a pohodlně, bez zkreslení.

POUŽITÍ

NASTAVENÍ GRAMOFONOVÉ DESKY

A – Zvedněte kryt proti prachu a položte desku na točnu, přičemž a zarovnejte otvor s kolíkem.

B – Zvolte rychlost 33 1/3, 45 nebo 78 ot./min. podle potřeby.

C – Sundejte bílý plastový kryt jehly a uschovejte ho pro pozdější skladování po použití.

D – Poté sejměte zámek přenosky, zvedněte jehlu a nasadte ji na desku.

E – Deska se automaticky začne otáčet s tím, jak se bude přenoska pohybovat napříč. Chcete-li přehrávat hudbu, zatlačte za páčku dopředu, abyste spustili přenosku, a vložte jehlu na desku.

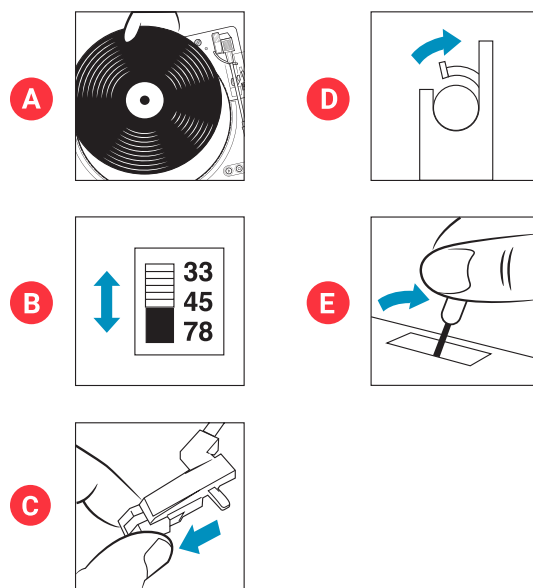

POUŽITÍ ADAPTÉRU NA 45 OT/MIN

Nasadte adaptér 45 ot./min na osu, jemně uložte desku na 45 ot./ min. na gramofon a poté pokračujte podle běžných provozních pokynů.

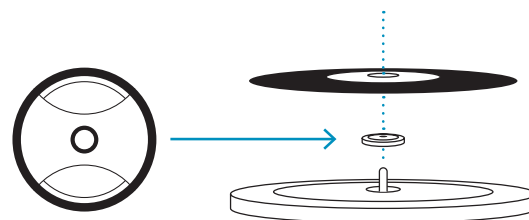

ÚDRŽBA

- Po použití NENECHÁVEJTE vinylové desky na gramofonu.
- Vinylovou desku vraťte do původního obalu a uložte ji do dalšího použití.
- Po použití vraťte přenosku na původní místo, nasadte plastový kryt jehly a zajistěte zámek přenosky.
- Dejte zpět kryt proti prachu kryt a zavřete víko, abyste předešli poškození prachem.
- Po použití odpojte napájecí a ostatní kabely.
- Vezměte prosím na vědomí, že kazetu jehly lze snadno poškodit.

PRÁVNÍ INFORMACE

PŘED POUŽITÍM SI PEČLIVĚ PŘEČTĚTE VŠECHNY POKYNY A UCHOVEJTE JE PRO BUDOUCÍ POUŽITÍ.

ZÁRUKA – VELKÁ BRITÁNIE A EVROPA

Společnost JAM zaručuje, že tento výrobek nebude mít vady materiálu a zpracování po dobu 2 roků ode dne zakoupení. Tato záruka se nevztahuje na škody způsobené nesprávným použitím nebo zneužitím, nehodou, připojením jakéhokoli neoprávněného příslušenství, změnou výrobku nebo jakýmkoliv jinými stavy, které jsou mimo kontrolu společnosti JAM. Distributorem v EU je společnost FKA Brands Ltd, Somerhill Business Park, Tonbridge, TN11 0GP, Spojené království. Tel: 0442 1753 3881 Email: support.row@fkabrand.com.

DŮLEŽITÉ POKYNY TÝKAJÍCÍ SE BEZPEČNOSTI

PŘED POUŽITÍM SI PŘEČTĚTE VŠECHNY POKYNY

VAROVÁNÍ: Neumisťujte reproduktory příliš blízko k uším. Může to způsobit poškození ušních bubínek, zejména u malých dětí.

- Tento produkt používejte pouze k určenému účelu, jak je popsáno v této příručce. Nepoužívejte doplňky nedoporučené společností Jam.
- Společnost Jam nezodpovídá za škody způsobené smartphony, zařízeními iPod / přehrávači MP3 nebo jinými zařízeními.
- Neukládejte ani neskladujte tento produkt na místo, kde by mohlo spadnout nebo být upuštěn do vany nebo umyvadla bez zavření vodotěsné dvířek.
- Neukládejte ho ani neupouštějte do vody nebo jiné kapaliny bez zavření vodotěsných dvířek.
- Nenechte používat dětmi. TOTO NENÍ HRAČKA.
- Tento produkt nikdy nepoužívejte, pokud má poškozený kabel, zástrčku, kabel nebo pouzdro.
- Uchovávejte mimo horké povrchy.
- Postavte ho pouze na suchý povrch. Neukládejte ho na povrch vlhký od vody nebo čisticího prostředku, pokud jsou vodotěsná dvířka otevřená.

VAROVÁNÍ:

UPOZORNĚNÍ: Veškeré opravy tohoto produktu musí být prováděny výhradně autorizovaným servisním technikem Jam Audio. Pro kompletní uživatelskou příručku a registraci produktu navštivte www.jamaudio.com (USA), canada.jamaudio.com (Kanada) nebo uk.jamaudio.com/instructionbooks (Velká Británie).



Abyste zabránili možnému poškození sluchu, nepoužívejte zařízení po delší dobu s vysokou hlasitostí.



VÝKLAD OEEZ

Toto označení znamená, že by tento produkt neměl být likvidován spolu s jinými domácími odpady, a to v rámci celé EU. Abyste zabránili možným škodám na životním prostředí nebo lidském zdraví při nekontrolované likvidaci odpadu, zodpovědně je recyklujte – podpořte tak udržitelné opětovné využití materiálních zdrojů.

Společnost FKA Brands Ltd tímto prohlašuje, že toto rádiové zařízení je v souladu se základními požadavky a dalšími příslušnými ustanoveními směrnice 2014/53/EU. Kopii prohlášení o shodě lze získat na adrese uk.jamaudio.com/DoC.



SPUN OUT

HX-TT400

Használati utasítás

TARTALOM

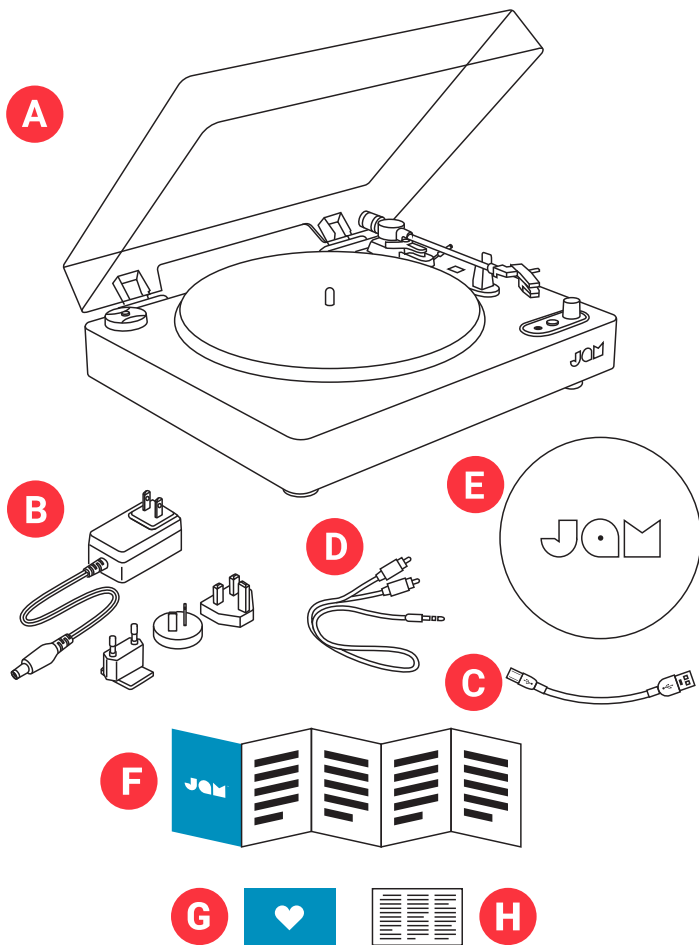

- A – Lemezjátszó
- B – AC áram adapter
- C – USB-PC kábel
- D – RCA-AUX kábel
- E – Felt pad
- F – Rövid útmutató
- G – Üdvözlő kártya
- H – Jognyilatkozat

SZABÁLYOZÓK

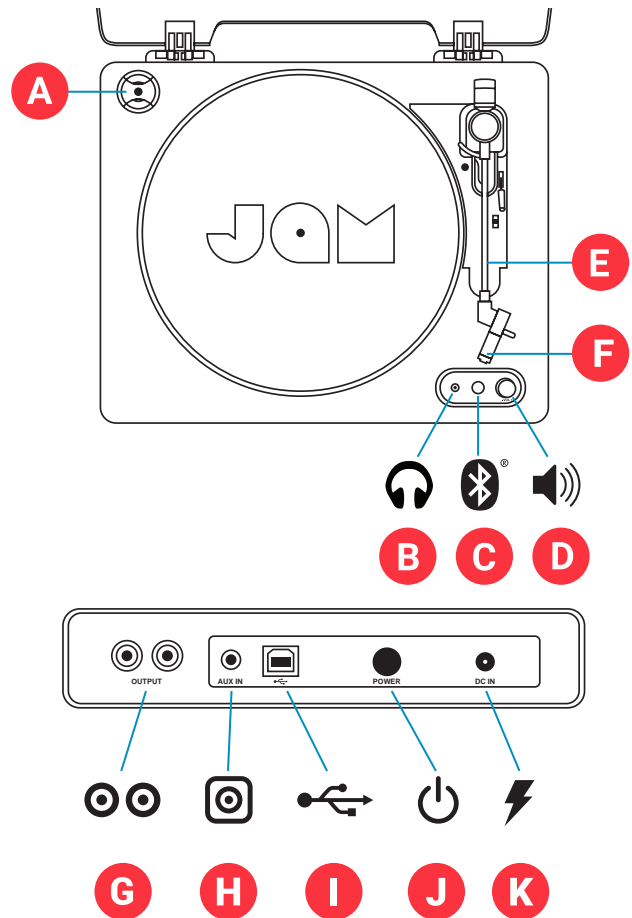

- A – 45 RPM-es adapter
- B – Fejhallgató-csatlakozó
- C – Bluetooth® párosítási gomb
- D – Hangerő szabályzó
- E – Hangszedőkar
- F – Tű
- G – RCA csatlakozó
- H – AUX bemenő csatlakozó
- I – USB digitalizáló csatlakozó
- J – Bekapcsoló gomb
- K – Áram bemenet

BEÁLLÍTÁS

LEMEZJÁTSZÓ BEKAPCSOLÁSA

A – Illessze a régiójának megfelelő adapter-csatlakozót az adapterre. Csatlakoztassa a mellékelt tápkábelt az áram bemeneti aljzatba a lemezjátszó hátoldalán, és csatlakoztassa egy fali aljzatba.

B – Nyomja le a bekapcsoló gombot a lemezjátszó bekapcsolásához.

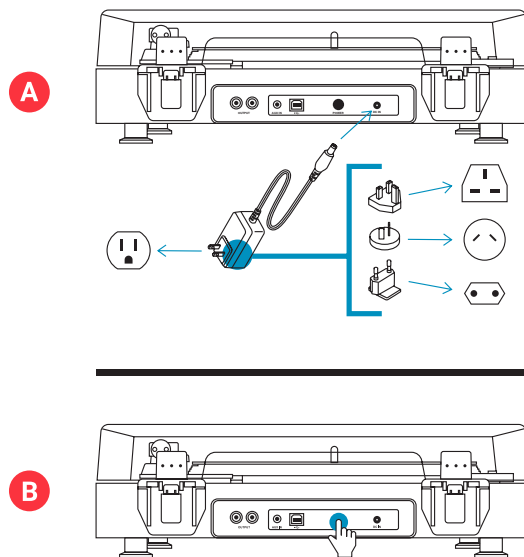

KÉSZÜLÉKEK CSATLAKOZTATÁSA

Bluetooth®

A – Ellenőrizze, hogy a párosítani kívánt Bluetooth® készülék bekapcsolt állapotban és párosítási üzemmódban van.

B – Nyomja le kétszer a Bluetooth® gombot a lemezjátszó előlapján, hogy megkezdje a párosítási folyamatot.

C – A LED kéken villog, amikor a készüléket keresi, majd folyamatos kék fényel világít a párosítás után.

TIPP: Ha eltart egy ideig (+30 másodpercig) a párosítás, nyomja le még egyszer a Bluetooth® párosítási gombot a lemezjátszón, hogy újra indítsa a keresési műveletet.

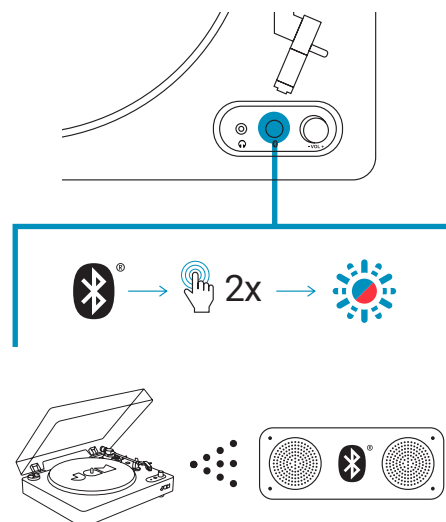

KÁBELEZETT CSATLAKOZÁSOK

VIGYÁZAT:

Áramtalanítson minden berendezést, mielőtt csatlakozásokat hoz létre. Olvassa el az összes komponens utasításait, amelyeket használni kíván ezzel az egységgel, mielőtt tovább halad. Ellenőrizze, hogy minden csatlakozó biztosan illeszkedik. Zúgás és zaj megelőzése érdekében kerülje a jel összeköttetési kábelek együttes csatlakoztatását az AC tápkábellel.

RCA-RCA BEMENET

A lemezjátszó és RCA bemenetes készülékek egymáshoz csatlakoztatásához használjon RCA-RCA kábelt (külön kapható). Csatlakoztassa a kábel egyik végén lévő RCA csatlakozókat a lemezjátszó hátoldalán lévő L és R aljzatokba, és a másik végén lévő csatlakozókat a készülék hátoldalán lévő megfelelő L és R aljzatokba.

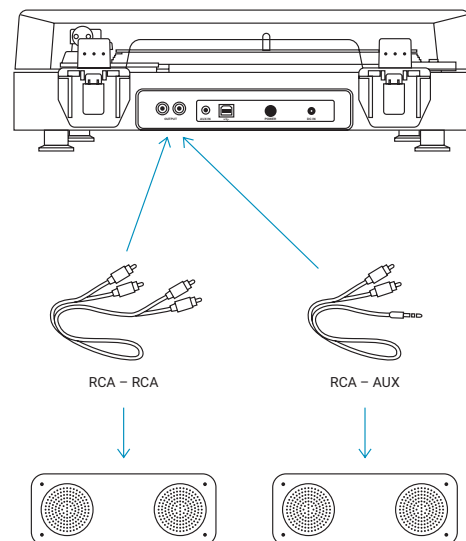

RCA-AUX BEMENET

A lemezjátszó és AUX bemenetes készülékek egymáshoz csatlakoztatásához használjon RCA-AUX kábelt (mellékelve). Csatlakoztassa a kábel egyik végén lévő RCA csatlakozókat a lemezjátszó hátoldalán lévő L és R aljzatokba, és az AUX csatlakozót készülék hátoldalán lévő AUX aljzatba.

FEJHALLGATÓ/SEGÉDÜZEM

A. Csatlakoztassa a fejhallgató szettet vagy hangszórót (nincs mellékelve) egy segédkábelen keresztül az egység elülső paneljén lévő fejhallgató-aljzatba.

B. Tegye fel a fejhallgatókat, vagy kapcsolja be a hangszórót, és lassan növelje a hangerőt mindaddig, amíg tisztán és kellemesen nem hallja, torzítás nélkül.

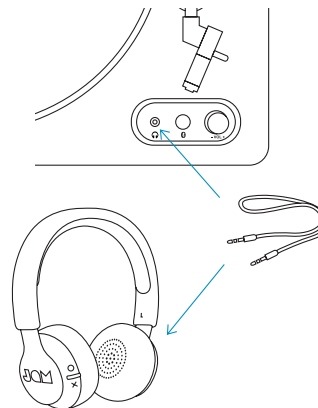

HASZNÁLAT

HANGLEMEZ BEÁLLÍTÁSA

A – Emelje fel a porvédő fedelet és helyezze a hanglemezt a lemezjátszóra, a lyukat a csapra illesztve.

B – Szükség szerint válassza ki a sebességet: 33 1/3, 45 vagy 78 RPM.

C – Vegye le a fehér műanyag tűvédőt, és tegye félre későbbre, használat utánra.

D – Ez után vegye le a hangszedőkar zárját, emelje fel a tűt, és helyezze a hanglemezre.

E – A hanglemez automatikusan forgásba kezd, amint a hangszedőkar keresztülhalad rajta. Zene lejátszásához húzza előre az emelőkart, hogy leeressze a hangszedőkart, majd helyezze a tűt a hanglemezre.

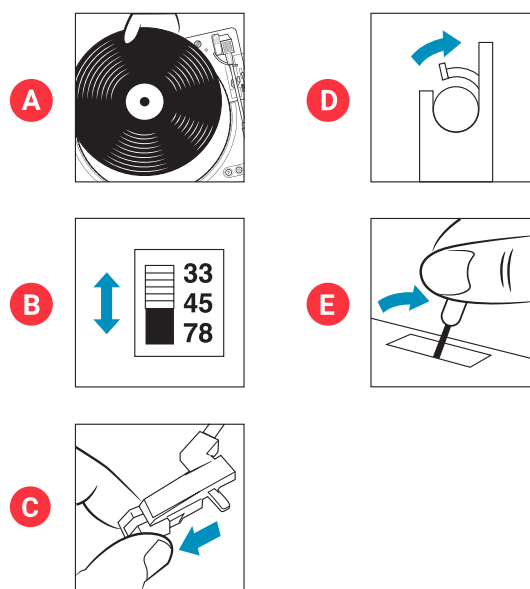

45 RPM-ES ADAPTER HASZNÁLATA

Helyezze a 45 RPM-es adaptert az orsó fölé, óvatosan helyezze a 45 RPM-es hanglemezt a lemezjátszóra, majd a továbbiakban kövesse a szokásos üzemeltetési utasításokat.

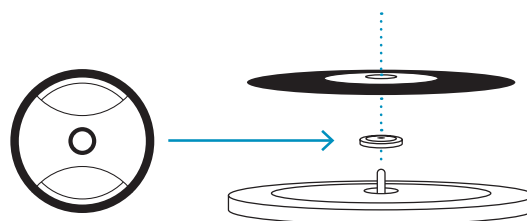

KARBANTARTÁS

- NE hagyjon vinyl hanglemezt a lemezjátszón használat után.
- Tegye vissza a vinyl hanglemezt az eredeti csomagolásába, és tárolja a következő használatig.
- Használat után tegye vissza a hangszedőkart az eredeti helyére, tegye vissza a műanyag tűvédőt, és rögzítse a hangszedőkar zárját.
- Tegye vissza a porvédő fedelet, és csukja be a fedelet, hogy megóvja a por ártalmaitól.
- Húzza ki a tápkábelt és egyéb kábeleket használat után.
- Felhívjuk figyelmét, hogy a lejátszófej könnyen megsérülhet.

JOGI TÁJÉKOZTATÁS

HASZNÁLAT ELŐTT OLVASSON EL MINDEN UTASÍTÁST, ÉS
ŐRIZZE MEG EZEKET AZ UTASÍTÁSOKAT KÉSŐBBI HIVATKOZÁS
CÉLJÁBÓL.

GARANCIA – UK ÉS EURÓPA

A JAM a vásárlástól számított 2 évre szavatolja, hogy a termék mentes anyagi és gyártási hibáktól. Ez a garancia nem terjed ki azokra a károkra, amelyek oka helytelen használat vagy visszaélés, baleset, engedély nélküli tartozék felszerelése, a termék átalakítása, vagy bármely olyan körülmény, amely a JAM hatáskörén kívül esik. Az EU-ban forgalmazza az FKA Brands Ltd, Somerhill Business Park, Tonbridge, TN11 0GP, UK. E-mail: support.row@fkabrand.com.

FONTOS BIZTONSÁGI UTASÍTÁSOK

HASZNÁLAT ELŐTT OLVASSON EL MINDEN UTASÍTÁST

FIGYELMEZTETÉS: Ne helyezze a hangszórókat a füleihez túl közel. Ez a dobhártyák károsodását okozhatja, különösen kisgyermekeknél.

- A terméket kizárólag a rendeltetési céljára használja, a jelen kézikönyvben leírtak szerint. Ne használjon a Jam által nem javasolt tartozékokat.
- A Jam nem felel okostelefonok, iPod/MP3 lejátszók, vagy bármely más készülék károsodásáért.
- Ne helyezze vagy tárolja a terméket olyan helyen, ahonnan leeshet, vagy fürdőkádba, vagy mosdóba eshet anélkül, hogy becsukná a vízálló ajtókat.
- Ne helyezze vagy dobja vízbe vagy más folyadékba anélkül, hogy becsukná a vízálló ajtókat.
- Nem gyermekek általi használatra. EZ NEM JÁTÉK.
- Soha ne üzemeltesse a terméket, ha sérült a vezeték, csatlakozó, kábel, vagy kábelvédő.
- Felforrósodott felületektől tartsa távol.
- Kizárólag száraz felületekre tegye. Ne helyezze víztől vagy tisztítószertől nedves felületre, ha a vízálló ajtók nyitva vannak.

FIGYELMEZTETÉS:

FIGYELEM: A termék bármely szervizelését kizárólag az arra feljogosított Jam Audio szervizmunkatárs végezheti.

A teljes felhasználói útmutatóhoz és a termék regisztrációjához látogasson a következő weboldalakra: www.jamaudio.com (USA), canada.jamaudio.com (Kanada), vagy uk.jamaudio.com/instructionbooks (UK).



Esetleges halláskárosodás megelőzése érdekében ne hallgasson nagy hangerővel hosszú ideig.



WEEE MAGYARÁZAT

Ez a megjelölés azt jelzi, hogy a terméket nem szabad egyéb háztartási hulladékkal együtt ártalmatlanítani az EU területén. Az ellenőrizetlen hulladékártalmatlanítás által esetlegesen okozott környezet vagy emberi egészség károsodásának elkerülése érdekében felelősséggel hasznosítsa újra, hogy elősegítse az anyagi erőforrások fenntartható újrahasznosítását.

Az FKA Brands Ltd, ezúton kijelenti, hogy ez a rádiókészülék megfelel a 2014/53/EU számú Irányelv alapkövetelményeinek és egyéb vonatkozó rendelkezéseinek. A Megfelelőségi Nyilatkozat egy példánya hozzáférhető az uk.jamaudio.com/DoC címen.



SPUN OUT

HX-TT400

Livro de instruções

CONTEÚDO

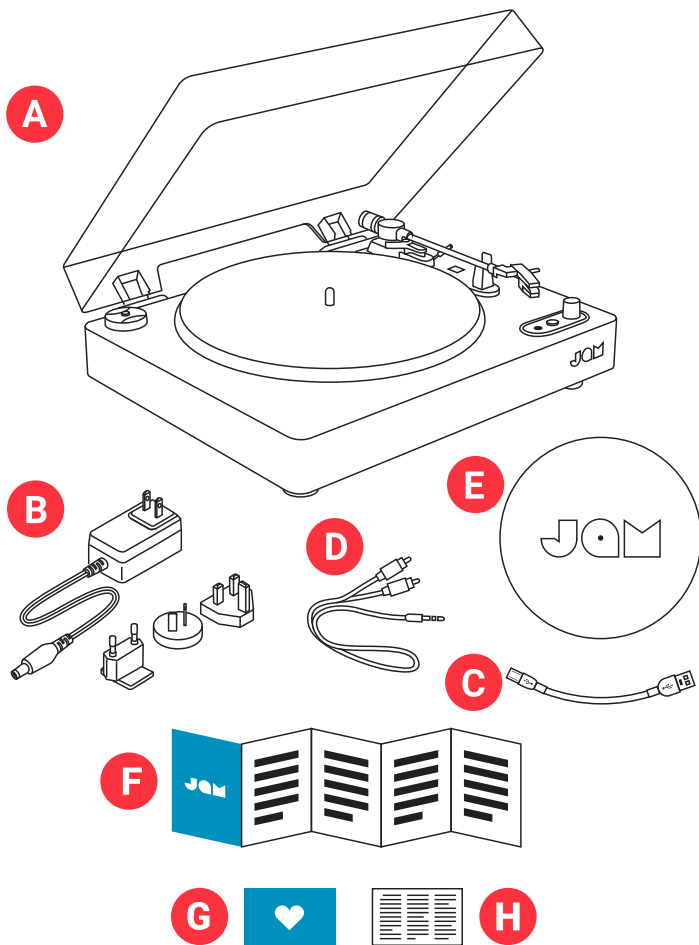

CONTROLES

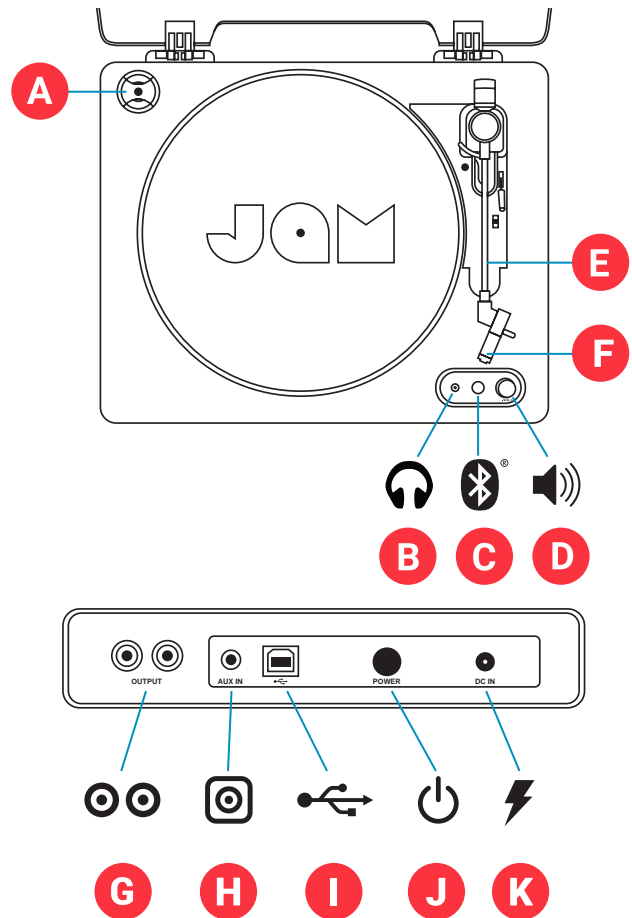

- A** – Toca-discos
- B** – Adaptador de alimentação CA
- C** – Cabo USB-PC
- D** – Cabo RCA-AUX
- E** – Bloco de feltro
- F** – Guia de início rápido
- G** – Cartão de boas-vindas
- H** – Cartão jurídico

- A** – Adaptador de 45 RPM
- B** – Conector de fones de ouvido
- C** – Botão de emparelhamento Bluetooth®
- D** – Controle de volume
- E** – Braço
- F** – Agulha
- G** – Conector RCA
- H** – Porta de entrada auxiliar
- I** – Porta de digitalização USB
- J** – Botão liga/desliga
- K** – Entrada de energia

CONFIGURAÇÃO

COMO LIGAR O TOCA-DISCOS

A – Conecte o plugue correto para a sua região ao adaptador. Conecte o cabo de alimentação fornecido à entrada de energia localizada na parte traseira do toca-discos e a uma tomada de parede.

B – Pressione o botão liga/desliga para ligar o toca-discos.

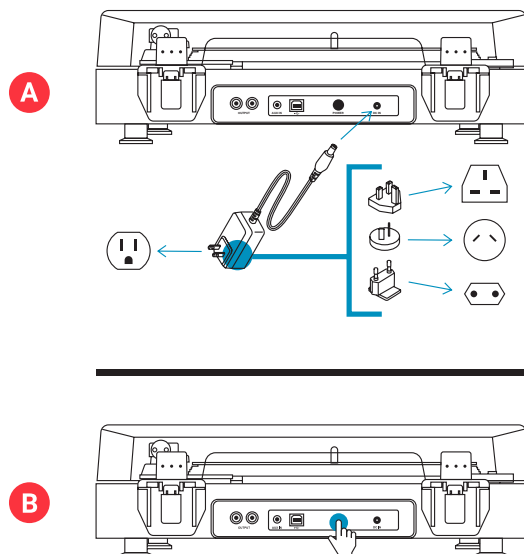

COMO CONECTAR DIPOSITIVOS

Bluetooth®

A – Verifique se o dispositivo Bluetooth® que você deseja emparelhar está ligado e no modo de emparelhamento.

B – Pressione o botão Bluetooth® na frente da mesa giratória duas vezes para começar o processo de emparelhamento.

C – O LED azul piscará ao pesquisar um dispositivo e ficará constante após o emparelhamento.

DICA: se o emparelhamento demorar (mais de 30 segundos), pressione o botão de emparelhamento Bluetooth® no toca-discos mais uma vez para reiniciar o recurso de pesquisa de dispositivo.

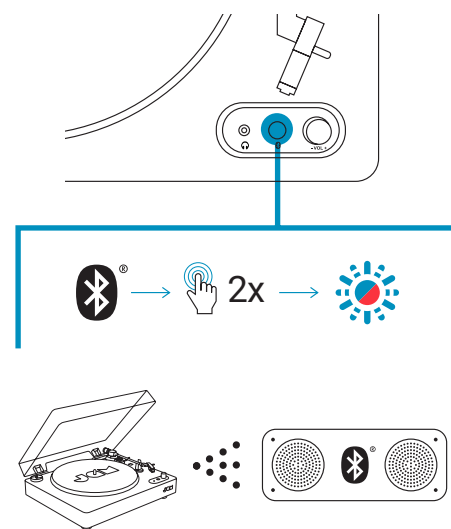

CONEXÕES DE CABOS

CUIDADO:

Desligue todos os equipamentos antes de conectar os cabos. Leia as instruções de cada componente que você pretende usar com esta unidade antes de prosseguir. Certifique-se de conectar os plugues com firmeza. Para evitar zumbidos e ruídos, evite agrupar os cabos de interconexão de sinais com o cabo de alimentação CA.

ENTRADA RCA-RCA

Para conectar o toca-discos a um dispositivo utilizando a entrada RCA, use um cabo RCA-RCA (vendido separadamente). Conecte os plugues RCA de uma das extremidades do cabo aos soquetes L e R localizados na parte traseira do toca-discos e os plugues da outra extremidade aos soquetes L e R correspondentes na parte traseira do dispositivo.

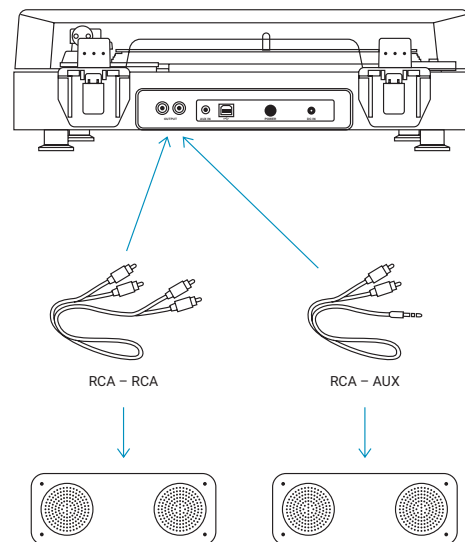

ENTRADA RCA-AUX

Para conectar o toca-discos a um dispositivo utilizando a entrada AUX, use um cabo RCA-AUX (incluído). Conecte os plugues RCA aos soquetes L e R localizados na parte traseira do toca-discos e o plugue AUX ao soquete AUX na parte traseira do dispositivo.

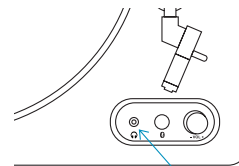

FONES DE OUVIDO/FUNÇÃO AUXILIAR

A. Conecte um fone de ouvido ou alto-falante (não incluído) utilizando um cabo auxiliar ao soquete de fones de ouvido localizado na parte frontal da unidade.

B. Coloque os fones de ouvido ou ligue o alto-falante e aumente o volume gradualmente até ouvir com clareza e conforto, sem distorção.

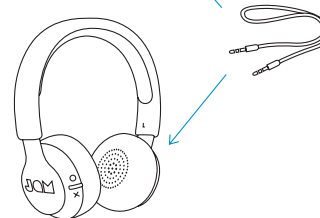

USO

COMO REPRODUZIR UM DISCO

A – Remova a proteção contra poeira e encaixe o disco no toca-discos, alinhando o orifício com o pino.

B – Selecione 33 1/3, 45 ou 78 RPM, conforme necessário.

C – Remova a proteção plástica branca da agulha e guarde-a para uso posterior.

D – Em seguida, desengate a trava do braço, erga a agulha e posicione-a no disco.

E – O disco começará a girar automaticamente com a aproximação do braço. Para reproduzir o disco, puxe a alavanca de elevação para abaixar o braço e posicionar a agulha no disco.

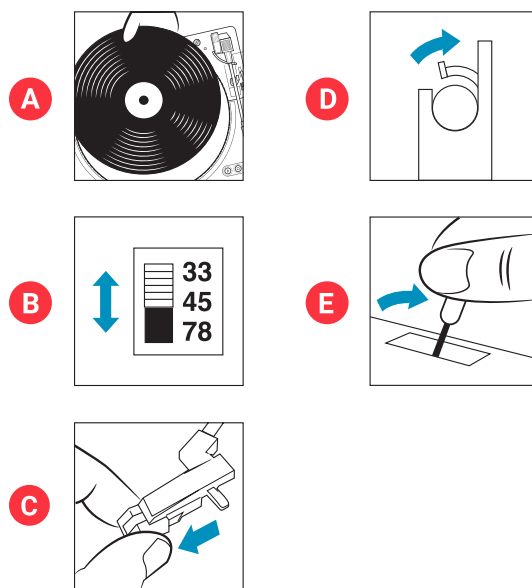

COMO USAR O ADAPTADOR DE 45 RPM

Coloque o adaptador de 45 RPM sobre o eixo, encaixe com cuidado o disco de 45 RPM no toca-discos e siga as instruções normais de operação.

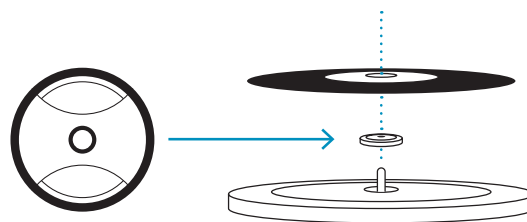

MANUTENÇÃO

- NÃO deixe o disco de vinil no toca-discos após o uso.
- Retorne o disco de vinil à sua embalagem original e guarde até o próximo uso.
- Após o uso, retorne o braço para sua posição original, recoloca a tampa plástica da agulha e engate a trava do braço.
- Recoloca a proteção contra poeira e feche a tampa para evitar danos.
- Desconecte o cabo de alimentação e os outros cabos após o uso.
- Observe que o cabeçote da agulha pode ser facilmente danificado.

INFORMAÇÕES LEGAIS

LEIA TODAS AS INSTRUÇÕES ANTES DE USAR E GUARDE-AS PARA REFERÊNCIA FUTURA.

GARANTIA - REINO UNIDO E EUROPA

A JAM garante que este produto está livre de defeitos no material ou de fabricação por um período de 2 anos da data da compra. Esta garantia não cobre danos causados pelo uso indevido ou abuso, acidentes, a fixação de qualquer acessório não autorizado, alteração do produto, ou quaisquer outras condições que estejam além do controle da JAM. Distribuído na União Europeia pela FKA Brands Ltd, Somerhill Business Park, Tonbridge, TN11 0GP, UK. E-mail: support.row@fkabrands.com.

INSTRUÇÕES DE SEGURANÇA IMPORTANTES

LEIA TODAS AS INSTRUÇÕES ANTES DE USAR

AVISO: Não coloque os auto-falantes muito perto dos ouvidos. Isto pode causar dano aos tímpanos, especialmente em crianças pequenas.

- Use este produto apenas para sua finalidade prevista como descrito neste manual. Não use acessórios não recomendados pela Jam.
- A Jam não é responsável por qualquer dano causado a smartphones, iPod/reprodutores de MP3 ou qualquer outro dispositivo.
- Não coloque ou armazene este produto em um local de onde ele possa cair acidental ou propositalmente em uma banheira ou pia sem fechar as portas à prova de água.
- Não coloque ou solte este produto em água ou em qualquer outro líquido sem fechar as portas à prova de água.
- Não é para ser usado por crianças pequenas. ISTO NÃO É UM BRINQUEDO.
- Nunca opere este produto se o fio, a tomada, o cabo ou a estrutura externa estiver danificada.
- Mantenha longe de superfícies quentes.
- Mantenha o produto apenas em superfícies secas. Não coloque o produto em superfícies com água ou solventes de limpeza se as portas à prova de água estiverem abertas.

AVISO:

CUIDADO: Todos os consertos neste produto devem ser realizados apenas pelo pessoal de assistência técnica autorizado pela Jam Audio. Para obter o guia do usuário completo e registrar o produto, acesse www.jamaudio.com (EUA), canada.jamaudio.com (Canadá) ou uk.jamaudio.com/instructionbooks (RU).



Para evitar possíveis danos à audição, não escute em volume elevado por longos períodos.



EXPLICAÇÃO DA WEEE

Esta marcação indica que o produto não deve ser descartado com outros resíduos domésticos na UE. Para evitar possíveis danos ao meio ambiente ou à saúde humana causados pelo descarte não controlado de resíduos, recicle-os com responsabilidade para promover a reutilização sustentável dos recursos materiais.

A FKA Brands Ltd declara desta forma que este dispositivo de rádio está em conformidade com os requisitos essenciais e outras disposições relevantes da Diretiva 2014/53/UE. Uma cópia da Declaração de conformidade pode ser obtida em uk.jamaudio.com/DoC.



SPUN OUT

HX-TT400
Kniha pokynov

OBSAH

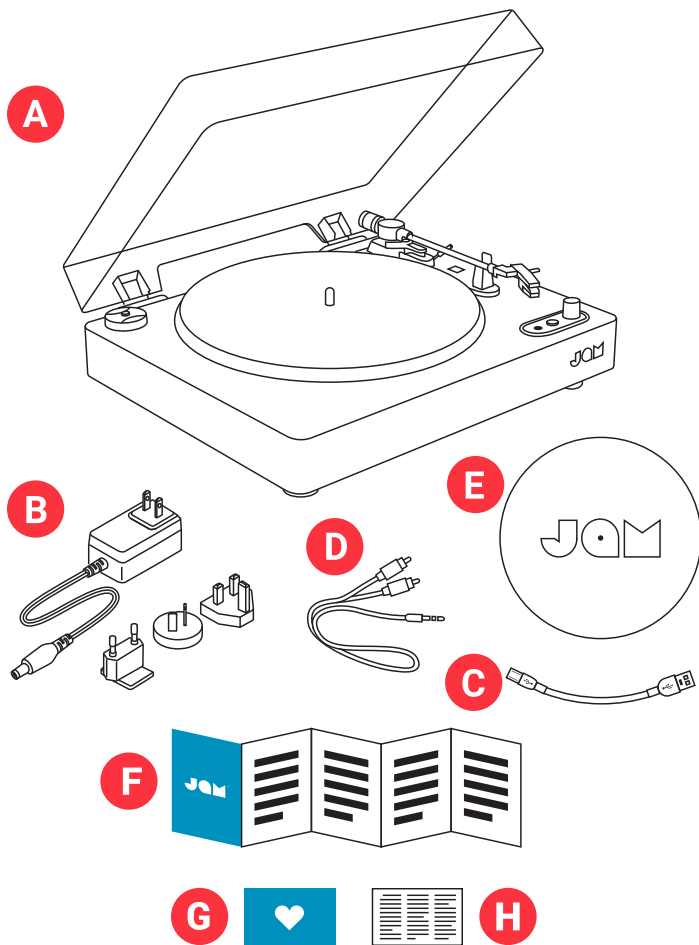

- A – gramofón
- B – napájací adaptér
- C – kábel USB-PC
- D – kábel RCA adaptér - stereo
- E – plstená podložka
- F – stručný návod
- G – karta na privítanie
- H – nákupná karta

OVLÁDANIE

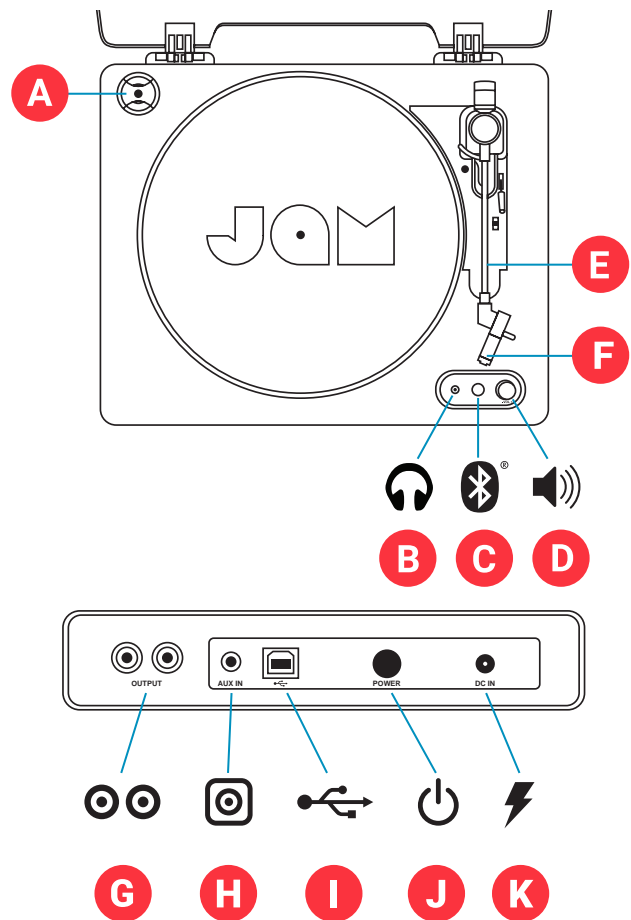

- A – adaptér na 45 ot./min.
- B – zdierka slúchadiel
- C – tlačidlo párovania Bluetooth®
- D – ovládanie hlasitosti
- E – prenoska
- F – ihla
- G – RCA konektor
- H – port pre príslušenstvo
- I – port proUSB digitalizáciu
- J – vypínač
- K – vstup napájania

NASTAVENIE

ZAPNUTIE GRAMOFÓNU

A – K adaptéru pripojte správny konektor adaptéru pre vašu oblasť. Pripojte dodaný napájací kábel do napájacieho zdroja na zadnej strane gramofónu a zapojte ho do sieťovej zásuvky.

B – Zapnite gramofón stlačením vypínača.

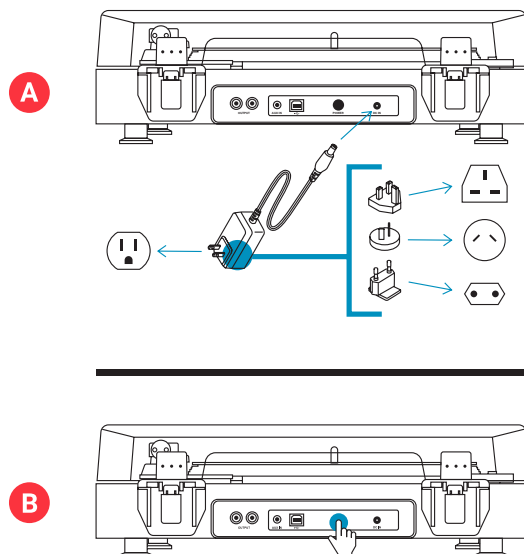

PRIPÁJANIE ZARIADENÍ

Bluetooth®

A – Skontrolujte, či je zariadenie Bluetooth®, ktoré chcete spárovať, zapnuté a v režime párovania.

B – Stlačte dvakrát tlačidlo Bluetooth® na prednej strane gramofónu, aby sa začal proces párovania.

C – LED dióda bude pri hľadaní zariadení blikať modro, potom sa po spárovaní rozsvieti neperušovane modro.

TIP: Ak párovanie trvá dlho (viac ako 30 sekúnd), stlačte tlačidlo párovania Bluetooth® na gramofónu ešte raz, aby ste znovu spustili vyhľadávanie.

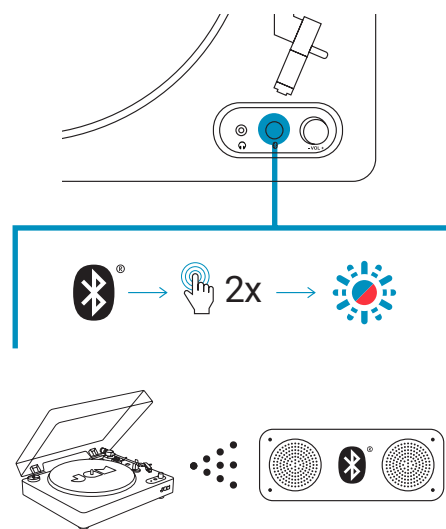

KÁBLOVÉ SPOJENIA

UPOZORNENIE:

Pred pripájaním vypnite napájanie všetkých zariadení. Než budete pokračovať, prečítajte si pokyny ku každej komponente, ktorú chcete používať s týmto prístrojom. Nezabudnite bezpečne zasunúť každú zástrčku. Aby ste predišli hučaniu a hluku, nezáväzujte prepojovacie káble signálu spolu s napájacím káblom.

VSTUP RCA-RCA

Pre pripojenie gramofónu k zariadeniam so vstupom RCA použite kábel RCA - RCA (dodáva sa samostatne). Zapojte zástrčky RCA na jednom konci kábla do zásuviek L a R na zadnej strane gramofónu a zástrčky na druhom konci do zodpovedajúcej zásuvky L a R na zadnej strane zariadenia.

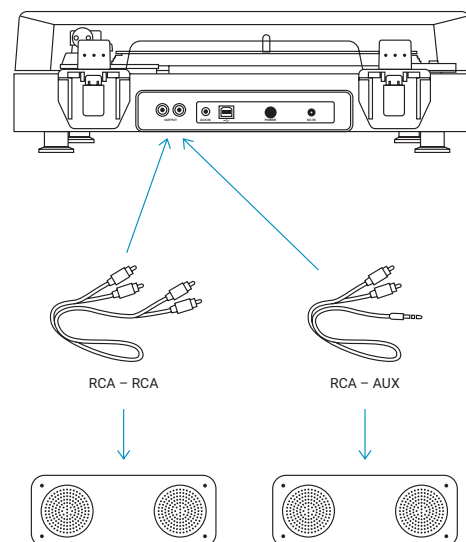

Vstup RCA-AUX

Pre pripojenie gramofónu k zariadeniu so vstupom AUX použijete kábel RCA - AUX (súčasť dodávky). Pripojte konektory RCA do zásuviek L a R na zadnej strane gramofónu a konektor AUX do zásuvky AUX na zadnej strane zariadenia.

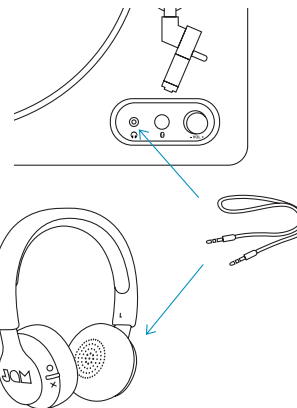

PREVÁDZKA SLÚCHADIEL / PRÍSLUŠENSTVA

A. Pripojte sadu slúchadiel alebo reproduktor (nie sú súčasťou dodávky) pomocou kábla príslušenstva do zásuvky slúchadiel na prednom paneli prístroja.

B. Nasadte si slúchadlá alebo zapnite reproduktor a pomaly zvyšujte hlasitosť, kým nebudete počuť jasne a pohodlne, bez skreslenia.

POUŽITIE

NASTAVENIE GRAMOFÓNOVEJ PLATNE

A – Zdvihnite kryt proti prachu a položte platňu na točňu, pričom a zarovnajete otvor s kolíkom.

B – Zvoľte rýchlosť 33 1/3, 45 alebo 78 ot./min. podľa potreby.

C – Zložte biely plastový kryt ihly a uschovajte ho pre skladovanie po použití.

D – Potom zložte zámok prenosky, zdvihnite ihlu a nasadte ju na platňu.

E – Doska sa automaticky začne otáčať s tým, ako sa bude prenoska pohybovať naprieč. Ak chcete prehrávať hudbu, zatlačte páčku dopredu, aby ste spustili prenosku, a vložte ihlu na platňu.

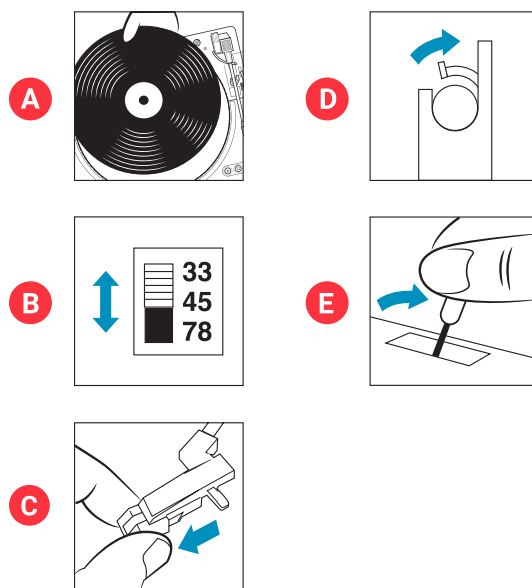

POUŽITIE ADAPTÉRA NA 45 OT./MIN.

Nasadte adaptér 45 ot./min na osu, jemne uložte platňu na 45 ot./ min. na gramofón a potom pokračujte podľa bežných prevádzkových pokynov.

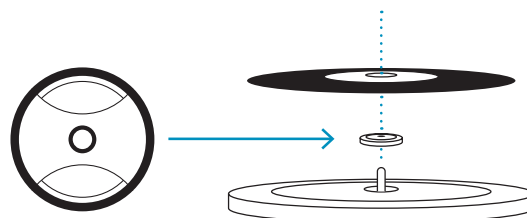

ÚDRŽBA

- Po použití **NEPONECHÁVAJTE** vinylové platne na gramofóne.
- Vinylovú platňu vráťte do pôvodného obalu a uložte ju do ďalšieho použitia.
- Po použití vráťte prenosku na pôvodné miesto, nasadte plastový kryt ihly a zaistite zámok prenosky.
- Dajte späť kryt proti prachu kryt a zatvorte veko, aby ste predišli poškodeniu prachom.
- Po použití odpojte napájacie a ostatné káble.
- Upozorňujeme, že kazetu ihly možno ľahko poškodiť.

PRÁVNE INFORMÁCIE

PRED POUŽITÍM SI PREČÍTAJTE VŠETKY POKYNY A ULOŽTE TIETO POKYNY PRE BUDÚCE POUŽITIE.

ZÁRUKA - SPOJENÉ KRÁĽOVSTVO A EURÓPA

Spoločnosť JAM zaručuje, že tento výrobok nebude mať chyby materiálu a spracovania po dobu 2 rokov od dňa zakúpenia. Táto záruka sa nevzťahuje na škody spôsobené nesprávnym použitím alebo zneužitím, nehodou, pripojením akéhokoľvek neoprávneného príslušenstva, zmenou výrobku alebo akýmikoľvek inými stavmi, ktoré sú mimo kontroly spoločnosti JAM. Distribútorom v EU je spoločnosť FKA Brands Ltd, Somerhill Business Park, Tonbridge, TN11 0GP, Spojené kráľovstvo. Email: support.row@fkabrand.com.

DÔLEŽITÉ BEZPEČNOSTNÉ POKYNY

VŠETKY POKYNY SI PREČÍTAJTE PRED POUŽITÍM.

VAROVANIE: Neumiestňujte reproduktory príliš blízko k ušiam. Môže to spôsobiť poškodenie ušných bubienkov, najmä u malých detí.

- Tento výrobok používajte iba na určený zámer, ako je opísaný v tejto príručke. Nepoužívajte príslušenstvo neodporúčané spoločnosťou Jam.
- Spoločnosť Jam nezodpovedá za škody spôsobené použitím smartfónov, prehrávačov iPod/MP3 alebo inými zariadeniami.
- Výrobok neumiestňujte ani neskladujte tam, kde by mohol spadnúť alebo ho spadnúť do vane alebo umývadla, bez zatvorenia vodotesných dverí.
- Neumiestňujte ho ani nenechajte spadnúť do vody ani do inej kvapaliny bez zatvorenia nepriepustných dverí.
- Nenechajte používať deťmi. TOTO NIE JE HRAČKA.
- Nikdy nepoužívajte tento výrobok, ak má poškodený elektrický kábel, zástrčku, vedenie alebo kryt.
- Uchovávajte mimo horúce povrchy.
- Postavte ho len na suchý povrch. Nestavte ho na povrch vlhký od vody alebo čistiaceho prostriedku, ak sú vodotesné dvere otvorené.

VAROVANIE:

UPOZORNENIE: Všetka údržba tohto výrobku musí byť vykonávaná len autorizovaným servisným personálom spoločnosti Jam Audio. Pre úplnú používateľskú príručku a registráciu produktu navštívte www.jamaudio.com (USA), alebo canada.jamaudio.com (Kanada), alebo uk.jamaudio.com/instructionbooks (UK).



Aby ste predišli možnému poškodeniu sluchu, nepočúvajte dlhšiu dobu na vysokej hlasitosti.



OBJASNENIE OEEZ

Toto označenie znamená, že tento výrobok nesmie byť likvidovaný spolu s iným domovým odpadom v celej EÚ. Aby sa predišlo možnému poškodeniu životného prostredia alebo ľudského zdravia v dôsledku nekontrolovaného zneškodňovania odpadu, zodpovedne ho recyklujte na podporu udržateľného opätovného využitia materiálových zdrojov.

FKA Brands Ltd týmto vyhlasuje, že toto rádiové zariadenie spĺňa základné požiadavky a ďalšie príslušné ustanovenia smernice 2014/53/EÚ. Kópiu vyhlásenia o zhode môžete získať na adrese uk.jamaudio.com/DoC.



SPUN OUT

HX-TT400
Manual de instrucțiuni

CONȚINUT

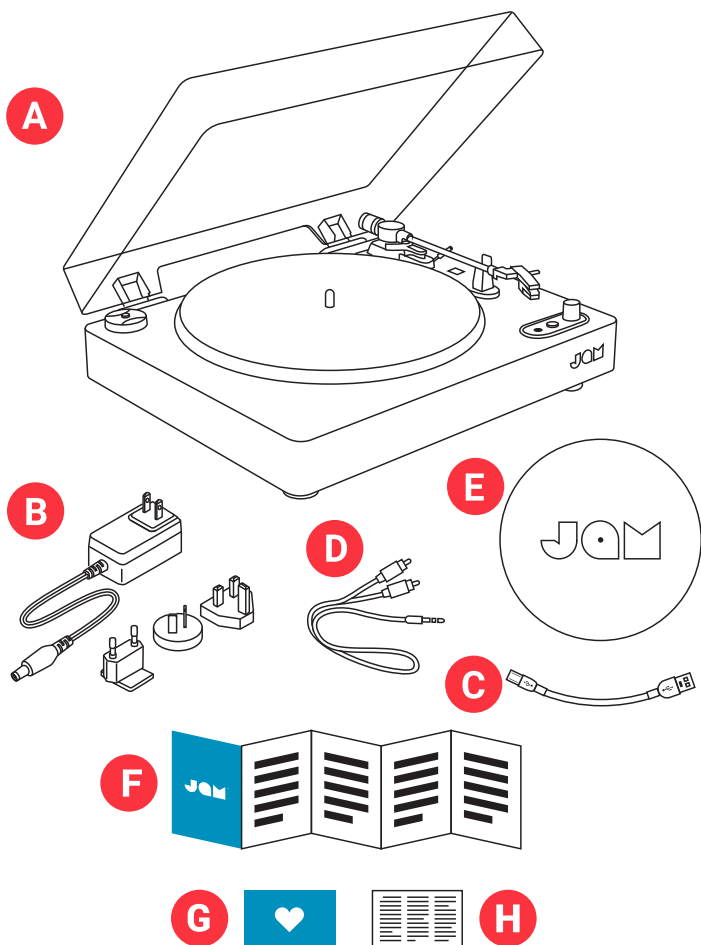

- A – platan
- B – adaptor de alimentare cu c.a.
- C – cablu USB-PC
- D – cablu RCA-AUX
- E – husă de pânslă
- F – ghid de inițiere rapidă
- G – fișă introductivă
- H – fișă juridică

COMENZI

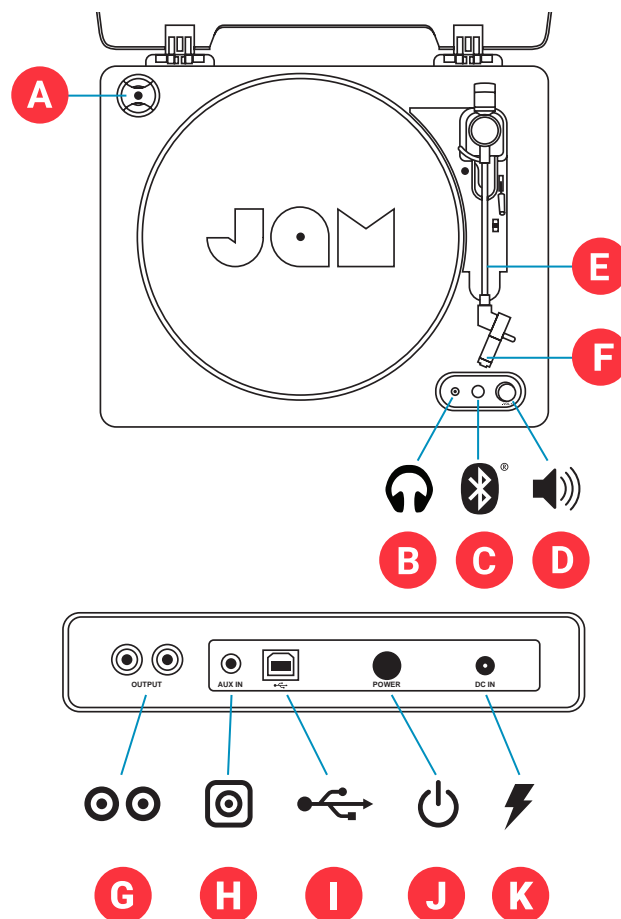

- A – adaptor 45 RPM
- B – mufă pentru căști
- C – buton de asociere Bluetooth®
- D – comandă pentru volum
- E – braț de citire
- F – stylus
- G – conector RCA
- H – port de intrare AUX
- I – port de digitizare USB
- J – buton de pornire/oprire
- K – intrare de alimentare

INSTALARE

PORNIREA PLATANULUI

A – Atașați mufa adaptorului corect pentru regiunea dvs. la adaptor. Branșați cablul de alimentare furnizat la intrarea de alimentare de la spatele platanului și la o priză de perete.

B – Pentru a porni platanul, apăsați lung butonul de pornire/oprire al acestuia.

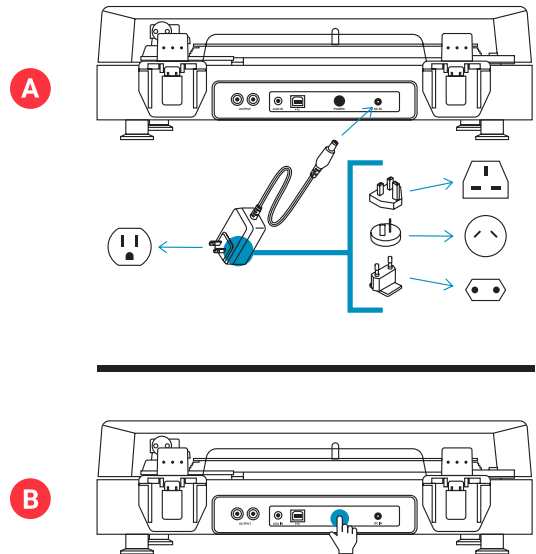

CONECTAREA DISPOZITIVELOR

Bluetooth®

A – Asigurați-vă că dispozitivul Bluetooth® pe care doriți să îl asociați este pornit și în modul de asociere.

B – Apăsați butonul Bluetooth® din partea frontală a platanului de două ori pentru a începe procesul de asociere.

C – LED-ul va lumina intermitent în albastru în timpul căutării unui dispozitiv și apoi va lumina constant în albastru odată realizată asocierea.

SFAT: Dacă asocierea durează un timp mai lung (+30 secunde), apăsați butonul de asociere Bluetooth® de pe platan încă o dată, pentru a reiniția funcția de căutare.

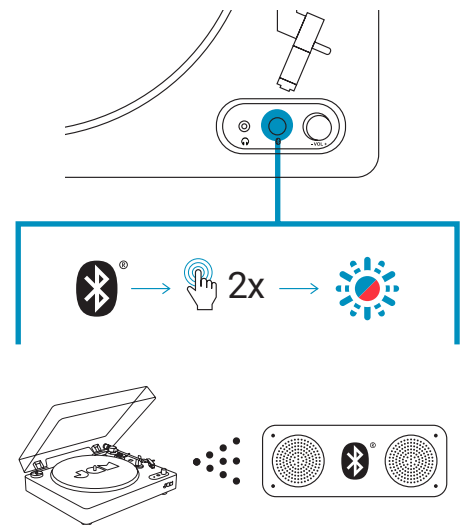

CONEXIUNI CU FIR

ATENȚIE:

Stingeți toate echipamentele înainte de a realiza conexiunile. Citiți instrucțiunile fiecărei componente pe care doriți să o utilizați cu această unitate înainte de a trece mai departe. Aveți grijă să introduceți bine fiecare mufă. Pentru a preveni bâzâitul și zgomotul, evitați gruparea în fascicule a cablurilor cu semnale interconectate și a cablului de alimentare.

INTRARE RCA-RCA

Pentru a conecta platanul la intrarea RCA, utilizați un cablu RCA-RCA (disponibil separat). Conectați mufele RCA de la un capăt al cablului la prizele L și R de la spatele platanului și mufele de la celălalt capăt la prizele L și R corespunzătoare de la spatele dispozitivului.

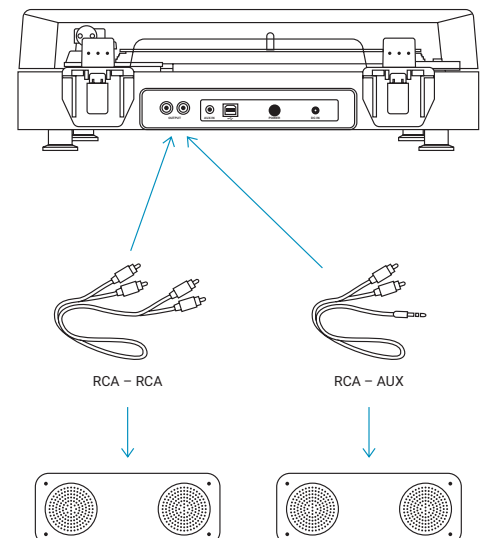

INTRARE RCA-AUX

Pentru a conecta platanul la un dispozitiv la o intrare AUX, utilizați un cablu RCA-AUX (inclus). Conectați mufele RCA la prizele L și R de la spatele platanului și mufa AUX la priza AUX corespunzătoare de la spatele dispozitivului.

OPERAREA CĂȘTILOR/ACCESORIILOR

A. Conectați un set de căști sau un difuzor (neincluse) prin intermediul unui cablu accesoriu la priza pentru căști de pe panoul frontal al unității.

B. Puneți-vă căștile sau porniți difuzorul și creșteți lent volumul până când îl puteți auzi clar și confortabil, fără distorsiuni.

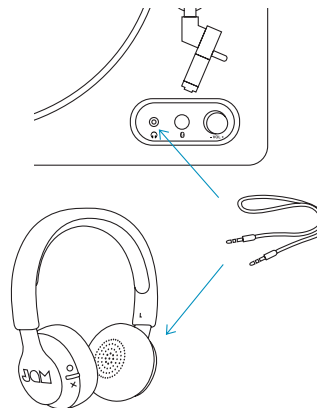

UTILIZARE

INSTALAREA UNUI DISC

A – Ridicați husa antipraf, puneți discul pe platan și aliniați orificiul cu pinul.

B – Selectați 33 1/3, 45 sau 78 RPM, după cum este necesar.

C – Îndepărtați scutul alb de plastic al acului și păstrați-l pentru depozitare ulterioară, după utilizare.

D – Apoi, îndepărtați încuietoarea brațului de citire, ridicați stylusul și puneți-l pe disc.

E – Discul va începe automat să se rotească în timp ce brațul de citire se mișcă pe suprafața lui. Pentru a reda muzica, trageți mânerul de ridicare înainte pentru a coborî brațul de citire și puneți acul pe disc.

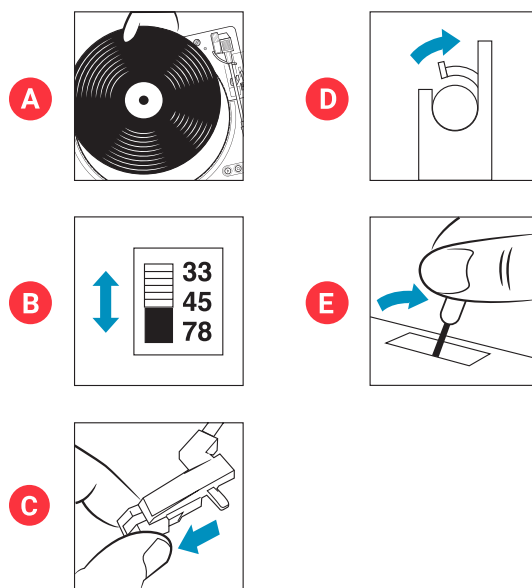

UTILIZAREA ADAPTORULUI DE 45 RPM

Puneți adaptorul de 45 RPM peste axa de rotire, plasați ușor discul cu 45 RPM pe platan, apoi continuați conform instrucțiunilor de operare normale.

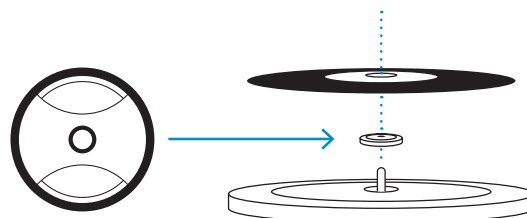

ÎNTREȚINERE

• NU lăsați discuri de vinil pe platan după utilizare.

• Puneți discul de vinil înapoi în ambalajul original și depozitați-l până la următoarea utilizare.

• După utilizare, puneți brațul de

citire înapoi în locul de origine, puneți la loc capacul de plastic al acului și fixați încuietoarea brațului de citire.

• Puneți la loc husa antipraf și închideți capacul pentru a evita deteriorările cauzate de praf.

• Debransați cablul de alimentare și celelalte cabluri după utilizare.

• Rețineți faptul că cartușul stylusului se poate deteriora ușor.

INFORMAȚII JURIDICE

CITIȚI TOATE INSTRUCȚIUNILE ÎNAINTE DE UTILIZARE ȘI PĂSTRAȚI ACESTE INSTRUCȚIUNI PENTRU CONSULTARE ULTERIOARĂ.

GARANȚIE – REGATUL UNIT ȘI EUROPA

JAM garantează că acest produs nu va prezenta defecte de material și de fabricație pe o perioadă de 2 ani de la data achiziției. Prezenta garanție nu acoperă daunele cauzate de utilizarea inadecvată sau abuzivă, accidente, atașarea unui accesoriu neautorizat, modificarea produsului sau orice alt tip de condiții care nu sunt sub controlul JAM. Distribuitor în UE de FKA Brands Ltd, Somerhill Business Park, Tonbridge, TN11 0GP, Regatul Unit. Tel.: 020 3538 0768 E-mail: support.row@fkabrand.com.

INSTRUCȚIUNILE IMPORTANTE DE SIGURANȚĂ

CITIȚI TOATE INSTRUCȚIUNILE ÎNAINTE DE UTILIZARE

AVERTISMENT: Nu plasați difuzoarele la o distanță prea mică față de urechi. Acestea pot vătăma timpanul, în special la copiii mici.

- Utilizați acest produs numai pentru scopul său de utilizare, descris în acest manual. Nu utilizați accesorii nerecomandate de către Jam.
- Jam nu își asumă răspunderea pentru niciun fel de daune cauzate dispozitivelor de tip smartphone, iPod/player MP3 sau oricăror alte dispozitive.
- Nu plasați și nu depozitați acest produs într-un loc din care acesta poate cădea sau poate fi scăpat într-o cadă sau o chiuvetă, fără a închide ușile impermeabile.
- Nu plasați și nu scăpați în apă sau în alt lichid fără a închide ușile impermeabile.
- Nu este destinat utilizării de către copii. **ACEASTA NU ESTE O JUCĂRIE.**
- Nu puneți niciodată în funcțiune acest produs dacă acesta prezintă deteriorări ale firului, fișei, cablului de alimentare sau carcaserii.
- A se feri de suprafețe încălzite.
- A se așeza numai pe suprafețe uscate. A nu se plasa pe suprafețe ude cu apă sau cu solvenți de curățare dacă ușile impermeabile sunt deschise.

AVERTISMENT:

ATENȚIE: Toate operațiunile de service pentru acest produs trebuie să fie efectuate de personalul de service autorizat al Jam Audio. Pentru un ghid complet al utilizatorului și pentru a vă înregistra produsul, vizitați www.jamaudio.com (SUA), sau canada.jamaudio.com (Canada), sau uk.jamaudio.com/instructionbooks (Regatul Unit).



Pentru a preveni eventuale afectări ale auzului, nu audiați la volume ridicate pentru perioade lungi de timp.



EXPLICAȚIA MARCAJULUI WEEE

Acest marcaj indică faptul că acest produs nu trebuie eliminat împreună cu alte deșeuri casnice, la nivelul întregii UE. Pentru a preveni posibile daune asupra mediului sau sănătății umane rezultate din eliminarea necontrolată a deșeurilor, reciclați-l responsabil, pentru a promova reutilizarea durabilă a resurselor materiale.

Prin prezenta, FKA Brands Ltd declară că acest dispozitiv radio este în conformitate cu cerințele esențiale și cu celelalte prevederi relevante ale Directivei 2014/53/UE. O copie a declarației de conformitate poate fi obținută de la adresa uk.jamaudio.com/DoC.



SPUN OUT

HX-TT400
Instrukcja

TREŚĆ

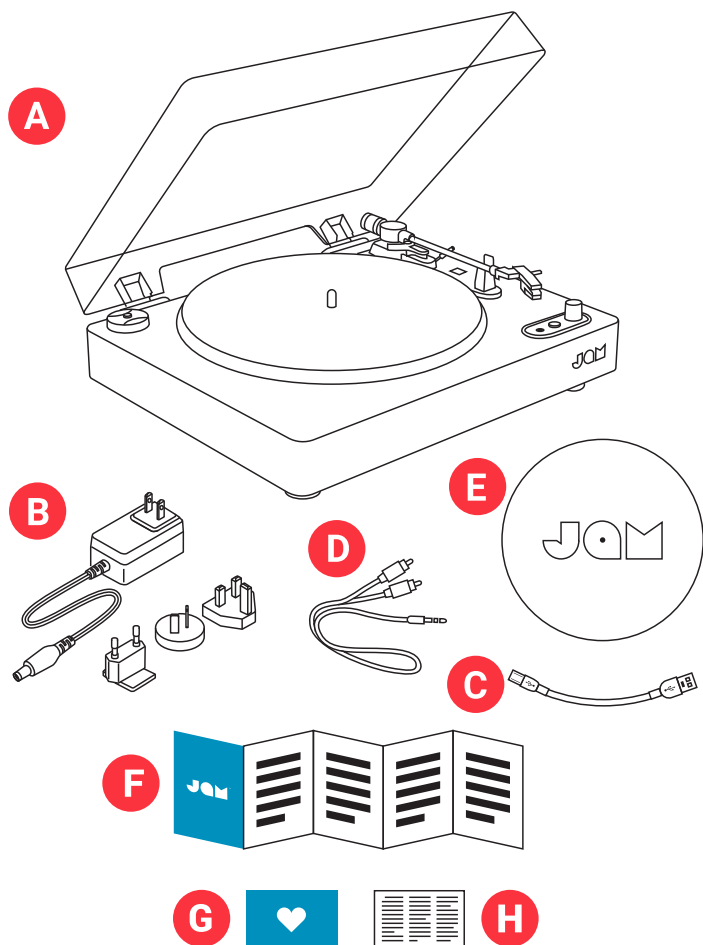

- A – Talerz obrotowy
- B – Zasilacz sieciowy
- C – Kabel USB-PC
- D – Kabel RCA-Aux
- E – Podkładka filcowa
- F – Skrócona instrukcja obsługi
- G – Karta powitalna
- H – Karta z uwagami prawnymi

ELEMENTY STERUJĄCE

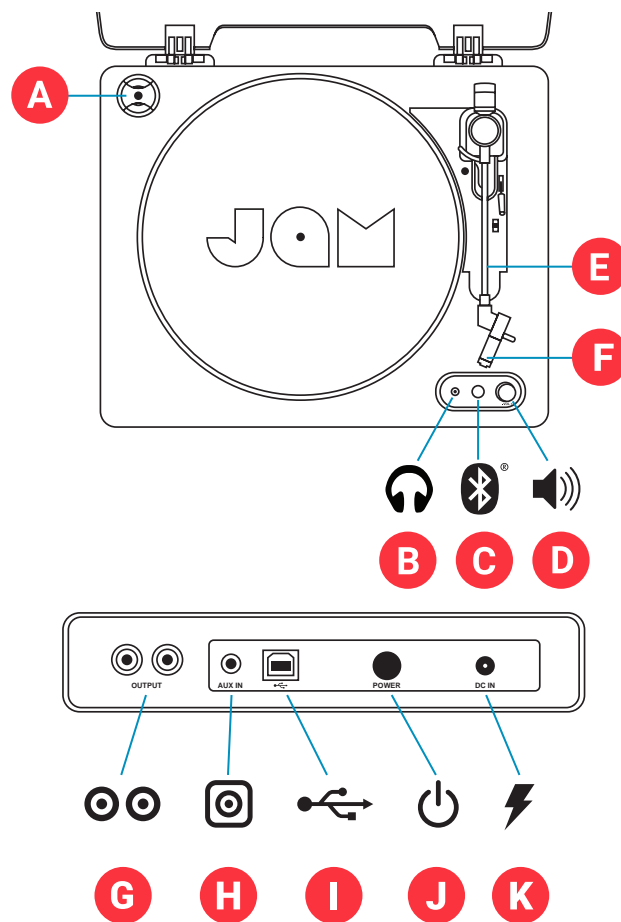

- A – Adapter do płyt 45 RPM
- B – Gniazdo słuchawkowe
- C – Przycisk parowania Bluetooth®
- D – Regulacja głośności
- E – Ramię adaptera
- F – Igła gramofonowa
- G – Złącze RCA
- H – Port wejściowy aux
- I – Cyfrowe wyjście USB
- J – Przycisk zasilania
- K – Gniazdo zasilania

KONFIGURACJA

WŁĄCZANIE GRAMOFONU

A – Podłączyć odpowiednią dla swojego regionu wtyczkę do zasilacza. Dostarczony przewód zasilający podłączyć do gniazda zasilania z tyłu gramofonu i podłączyć do gniazdka ściennego.

B – Nacisnąć przycisk zasilania, aby włączyć gramofon.

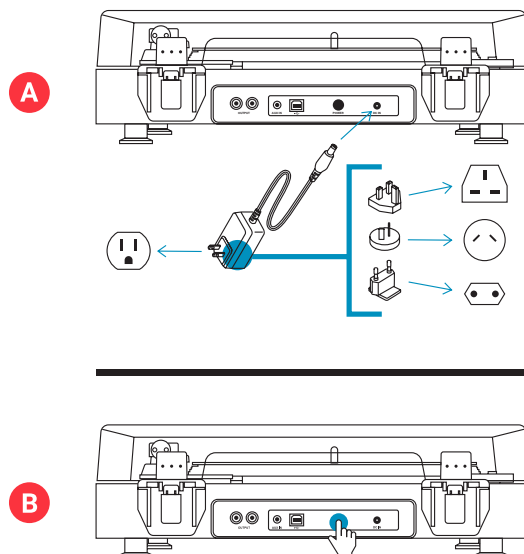

PODŁĄCZANIE URZĄDZEŃ

Bluetooth®

A – Sprawdzić, czy parowane urządzenie Bluetooth® jest włączone i w trybie parowania.

B – Aby rozpocząć proces parowania, naciśnij dwukrotnie przycisk Bluetooth® z przodu talerza obrotowego.

C – Dioda LED zacznie migać na niebiesko podczas wyszukiwania urządzenia, a następnie po sparowaniu zmieni kolor na stały niebieski.

WSKAZÓWKA: Jeśli parowanie trwa zbyt długo (+30 s), nacisnąć ponownie przycisk parowania Bluetooth®, aby jeszcze raz uruchomić funkcję wyszukiwania.

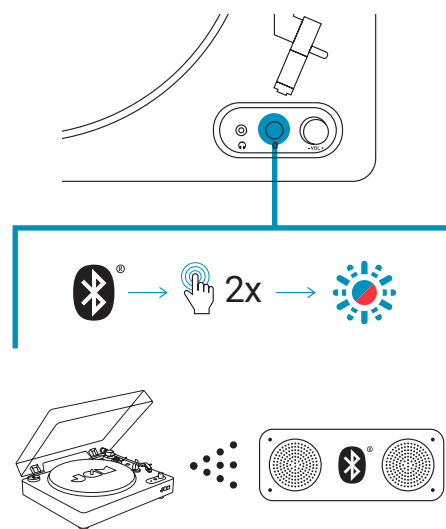

POŁĄCZENIA PRZEWODOWE

PRZESTROGA:

Przed podłączeniem wyłączyć zasilanie wszystkich urządzeń. Przed rozpoczęciem podłączania przeczytać instrukcje każdego komponentu podłączanego do urządzenia. Sprawdzić, czy każda wtyczka jest dobrze włożona. Aby zapobiec szumom i zakłóceniom nie należy dopuścić do splątania kabli połączeniowych z kablem zasilającym.

WEJŚCIE RCA-do-RCA

Aby podłączyć gramofon do urządzeń z wejściem RCA należy użyć kabla RCA do RCA (dostępny oddzielnie). Podłączyć wtyczki RCA na jednym końcu kabla do gniazd L i R z tyłu gramofonu, a wtyczki na drugim końcu do odpowiednich gniazd L i R z tyłu urządzenia.

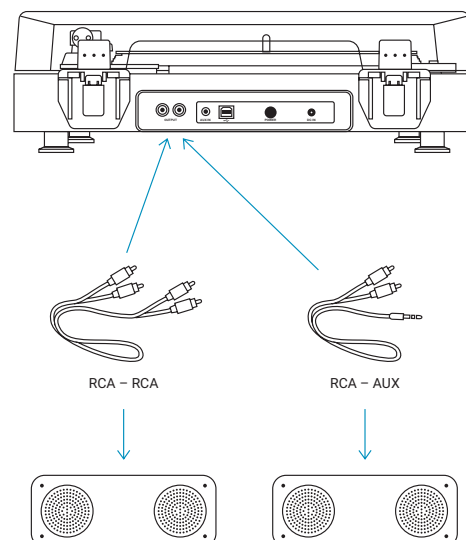

WEJŚCIE RCA-do-AUX

Aby podłączyć gramofon do urządzenia z wejściem AUX, należy użyć kabla RCA do AUX (w zestawie). Podłączyć wtyczki RCA do gniazd L i R z tyłu gramofonu, a wtyczkę AUX do gniazda AUX z tyłu urządzenia.

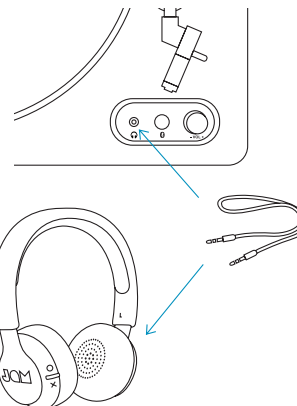

PODŁĄCZENIE SŁUCHAWEK KABLEM

A. Podłączyć słuchawki lub głośnik (nie dołączono) kablem do gniazda na słuchawki znajdującego się na przednim panelu urządzenia.

B. Założyć słuchawki lub włączyć głośnik i powoli zwiększać głośność do czasu, aż dźwięk będzie wyraźny i komfortowy, bez zniekształceń.

UŻYCIE

WŁĄCZANIE PŁYTY

A – Podnieść osłonę, umieścić płytę na gramofonie, tak aby bolec przeszedł przez otwór w płycie.

B – Wybrać wymagane obroty 33 1/3, 45 lub 78 RPM.

C – Zdjąć białą plastikową osłonę igły i odłożyć na bok, aby założyć ponownie po zakończeniu słuchania.

D – Następnie odblokować ramię, podnieść igłę i umieścić ją nad płytą.

E – Płyta automatycznie zacznie się obracać w miarę przesuwania ramienia.. Aby odtworzyć muzykę, przesunąć dźwignię podnoszenia, spowoduje to opuszczenie ramienia i igły na płytę.

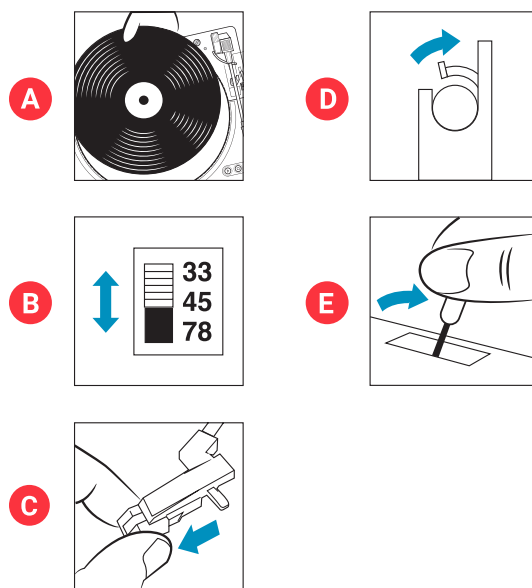

KORZYSTANIE Z ADAPTERA DO PŁYT 45 RPM

Umieść adapter 45 RPM na bolcu, delikatnie połóż płytę 45 RPM na talerzu i dalej postępuj zgodnie ze standardowymi instrukcjami.

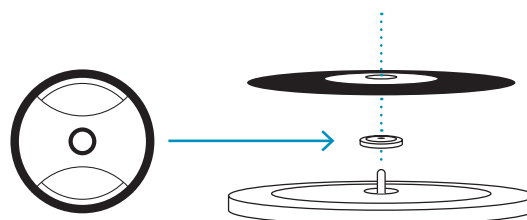

KONSERWACJA

- NIE zostawiać płyt winylowych na gramofonie po ich wysłuchaniu.
- Odłożyć płytę do oryginalnego opakowania i przechowywać w nim do następnego użycia.
- Po użyciu, ramię gramofonu odłożyć na miejsce, założyć plastikową osłonę igły i zablokować.
- Nałożyć osłonę i zamknąć pokrywę, aby zabezpieczyć przed kurzem.
- Po użyciu odłączyć zasilanie i inne kable.
- Uwaga! Igłę gramofonu można łatwo uszkodzić.

INFORMACJE PRAWNE

PRZED UŻYCIEM PRZECZYTAĆ WSZYSTKIE INSTRUKCJE I ZACHOWAĆ NINIEJSZĄ INSTRUKCJĘ DO WYKORZYSTANIA W PRZYSZŁOŚCI.

GWARANCJA - WIELKA BRYTANIA I EUROPA

JAM gwarantuje, że produkt ten jest wolny od wad materiałowych i wynikających z jakości wykonania przez okres 2 lat od daty zakupu. Niniejsza gwarancja nie obejmuje szkód spowodowanych przez niewłaściwe lub nadmierne użytkowanie, wypadek, zamontowanie dowolnego nieautoryzowanego wyposażenia, wprowadzenie zmian w produkcie, lub jakiegokolwiek inne warunki niezależne od JAM. Dystrybucja w UE przez FKA Brands Ltd, Somerhill Business Park, Tonbridge, TN11 0GP, UK. E-mail: support.row@fkabrands.com.

WAŻNE INSTRUKCJE DOTYCZĄCE BEZPIECZEŃSTWA

PRZED UŻYCIEM NALEŻY PRZECZYTAĆ WSZYSTKIE INSTRUKCJE

OSTRZEŻENIE: Nie umieszczać głośników zbyt blisko uszu. Może to spowodować uszkodzenie błony bębenkowej, zwłaszcza u małych dzieci.

- Produktu należy używać wyłącznie zgodnie z jego przeznaczeniem opisanym w niniejszej instrukcji. Nie wolno używać dodatków niezalecanych przez Jam.
- Jam nie ponosi odpowiedzialności za jakiegokolwiek szkody spowodowane w smartfonach, urządzeniach iPod/ odtwarzaczach MP3 lub jakichkolwiek innych urządzeniach.
- Nie umieszczać ani przechowywać tego produktu w miejscu, w którym może spaść lub zostać wrzucony do wanny lub zlewu bez zamykania wodoszczelnych drzwi.
- Nie umieszczać ani wrzucać do wody ani żadnych innych płynów bez zamykania wodoszczelnych drzwi.
- Produkt nie jest przeznaczony dla dzieci. TO NIE JEST ZABAWKA.
- Nie wolno używać produktu z uszkodzonym przewodem, wtyczką, kablem lub obudową.
- Przechowywać z dala od gorących powierzchni.
- Ustawiać tylko na suchej powierzchni. Nie stawiać na powierzchni mokrej od wody lub środków czyszczących, jeśli wodoszczelne drzwi są otwarte.

OSTRZEŻENIE:

PRZESTROGA: Wszystkie czynności serwisowe produktu muszą być wykonywane wyłącznie przez autoryzowany personel serwisu Jam Audio. W celu uzyskania pełnej instrukcji użytkowania i zarejestrowania produktu należy wejść na stronę www.jamaudio.com (USA) lub canada.jamaudio.com (Kanada), lub uk.jamaudio.com/instructionbooks (UK).



Aby zapobiec możliwemu uszkodzeniu słuchu, nie należy słuchać przy dużej głośności przez długi czas.



WYJAŚNIENIE WEEE

Ten symbol oznacza, że w krajach Unii Europejskiej urządzenia nie można wyrzucać wraz innymi odpadami z gospodarstw domowych. Aby zapobiec ewentualnemu zagrożeniu dla środowiska lub zdrowia ludzkiego w wyniku nieprawidłowego pozbywania się odpadów, należy przekazać urządzenie do recyklingu, promując w ten sposób właściwe ponowne wykorzystanie zasobów materialnych.

FKA Brands Ltd, niniejszym oświadcza, że niniejsze urządzenie radiowe spełnia podstawowe wymagania oraz inne odpowiednie wymagania dyrektywy 2014/53/UE. Kopię "Deklaracji zgodności" można uzyskać na stronie uk.jamaudio.com/DoC.

Wszelkie prawa zastrzeżone.
IB-HXTT400



SPUN OUT

HX-TT400

تاميلعتلا باتك

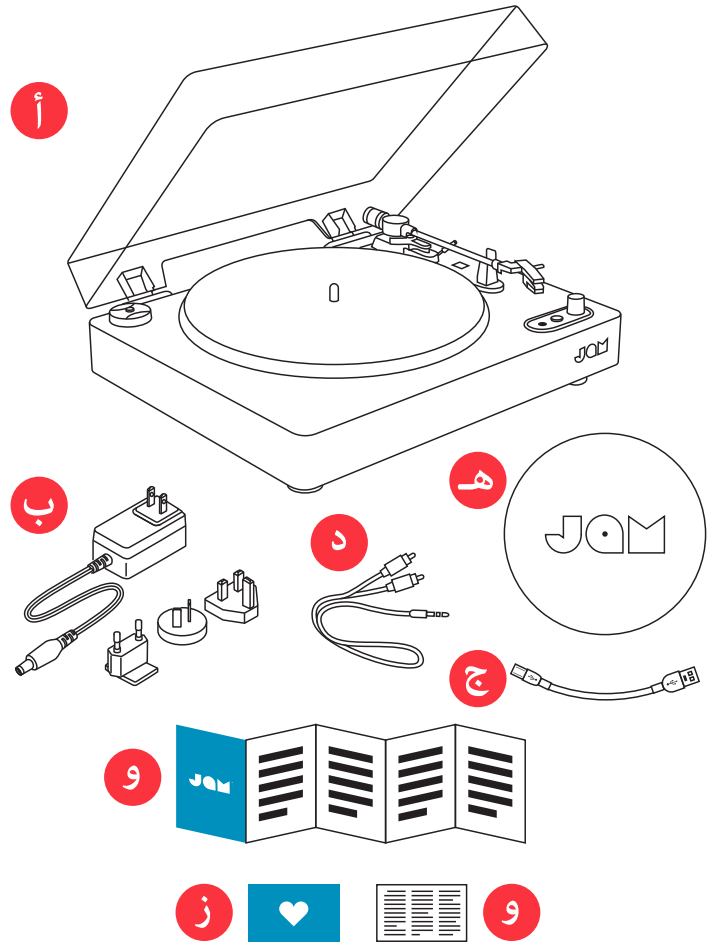
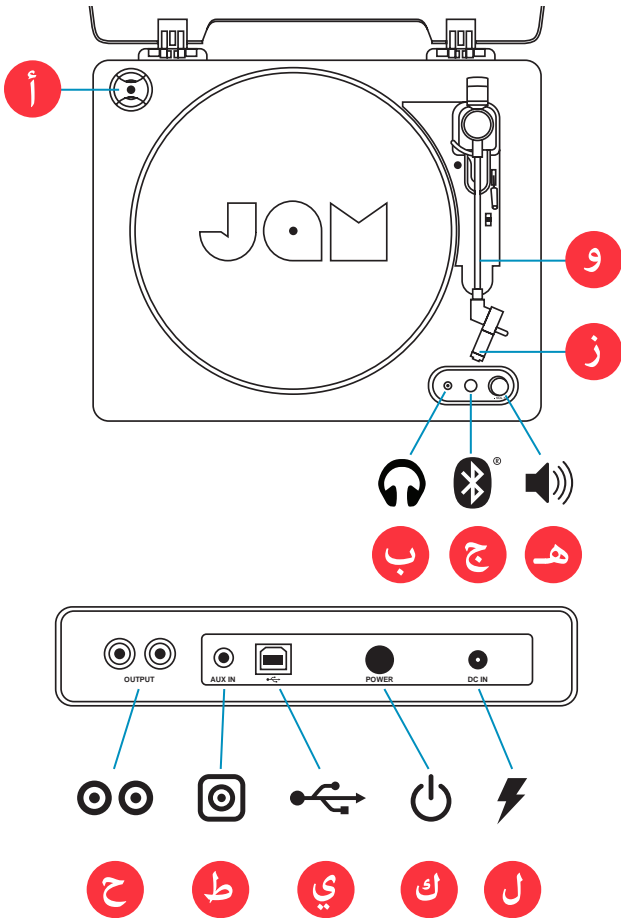

- أ- مهائى ٤٥ دورة في الدقيقة
- ب - أداة سماعة الرأس
- ج - زر بلوتوث الاقتران
- هـ - التحكم في مستوى الصوت
- و - ذراع النغمة
- ز - الإبرة
- ح - موصل RCA
- ط - بوابة Aux-in
- ي - بوابة التحويل الرقمي
- ك - زر الطاقة
- ل - مدخلات الطاقة

- أ - قرص دوار
- ب - مهائى طاقة تيار متردد
- ج - كابل USB-PC
- د - كابل RCA-إلى-Aux
- هـ - حشوة لباد
- و - دليل بدء التشغيل السريع
- ز- بطاقة الترحيب
- و - بطاقة قانونية

الإعداد

تشغيل قرصك الدوار

- أ - أوصل قابس المهايئ الصحيح لمنطقتك بالمهايئ ادخل سلك القدرة المزود في مدخل الطاقة الموجود خلف القرص الدوار وأدخله في مأخذ جداري.
- ب - اضغط على زر الطاقة الموجود على القرص الدوار لتشغيله.

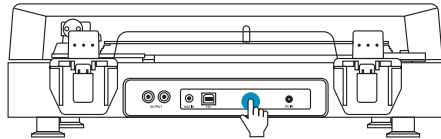
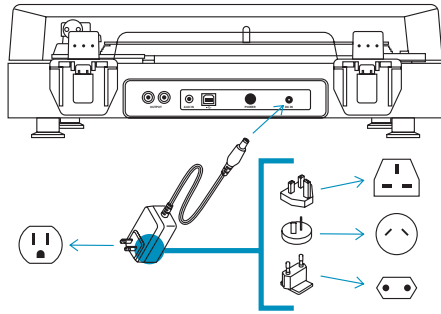

توصيل الأجهزة

بلوتوث

- أ - تأكد من أن جهاز بلوتوث الذي ترغب في إقرانه موصل بالطاقة وفي نمط الاقتران.
- ب - اضغط مرتين على زر بلوتوث @ الموجود في مقدمة القرص الدوار لبدء عملية الاقتران.
- ج - يومض الصمام الباعث للضوء باللون الأزرق عندما يبحث عن جهاز، ثم يتحول إلى أزرق غامق بمجرد ما يتم الاقتران. فكرة مفيدة: إذا استغرق الاقتران بعض الوقت (+ من 30 ثانية)، اضغط على زر اقتران بلوتوث على القرص الدوار مرة أخرى لبدء خاصية البحث.

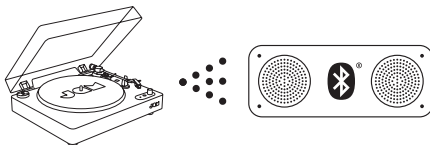
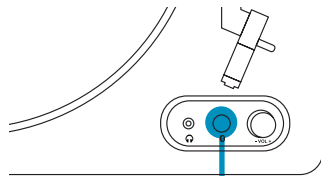

التوصيلات السلكية

تنبيه:

اقطع الطاقة عن جميع المعدات قبل القيام بالتوصيلات. اقرأ تعليمات كل مكون تعتمزم استخدامه مع هذه الوحدة قبل المضي في التوصيل. تأكد من إدخال كل قابس بأمان. لمنع المهمة والضوضاء، تجنب تجميع كبلات توصيل الإشارة مع سلك طاقة التيار المتردد.

مدخول RCA-إلى-RCA

لتوصيل القرص الدوار بأجهزة ذات مدخول RCA، استخدم كابل RCA-إلى-RCA (متوفر بشكل منفصل). أوصل قابسي RCA الموجودين على طرف واحد من الكابل بمأخذي R و L في الجانب الخلفي من القرص الدوار واصل القابسين في الطرف الآخر بمأخذي R و L المقابلين الموجودين في الجانب الخلفي من الجهاز.

مدخول RCA-إلى-AUX

لتوصيل القرص الدوار بجهاز مزود بمدخول AUX، استخدم كابل RCA إلى AUX (مضمن). أوصل قابسي RCA بمأخذي R و L في الجانب الخلفي من القرص الدوار واصل قابس AUX بمأخذ AUX الموجود في الجانب الخلفي من الجهاز.

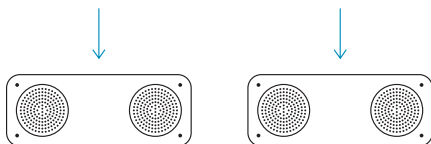
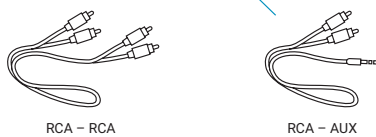
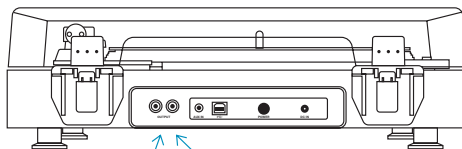

تشغيل السماعات الرأسية/المساعدة

- أ - أوصل مجموعة من سماعات الرأس أو سماعات عادية (غير متضمنة) عن طريق كابل مساعد بمأخذ سماعة الرأس في اللوحة الأمامية للوحدة.
- ب - البس سماعات الرأس أو شغل مكبر الصوت وارفغ مستوى الصوت ببطء حتى تسمعه بوضوح وبراحة، وبدون تشويه.

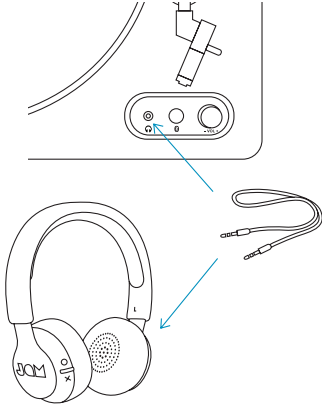

الاستخدام

إعداد الأسطوانة

- أ - ارفع غطاء الوقاية من الغبار وضع أسطوانتك على القرص الدوار، وقم بمحاذاة الثقب مع الدبوس.
- ب - حدد 33 1/3, 45 أو 78 دورة في الدقيقة حسب المطلوب.
- ج - ارفع واقية الإبرة البلاستيكية واحتفظ بها للتخزين فيما بعد، بعد الاستخدام.
- د - ثم ارفع ذراع قفل النغمة، وارفغ الإبرة وضعها على أسطوانتك.
- هـ - استبدل الأسطوانة بالدوران مع تحرك ذراع النغمة عبر الاسطوانة. لتشغيل موسيقاك، اسحب مقبض الرفع نحو الأمام لخفض ذراع النغمة، وضع الإبرة على أسطوانتك.

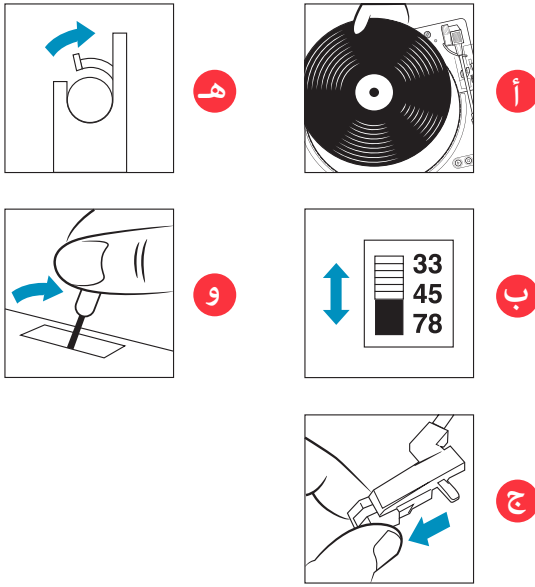

استخدام مهايئ 45 دورة في الدقيقة

- ضع مهايئ 45 دورة في الدقيقة فوق عمود الدوران، وضع أسطوانتك ذات 45 دورة في الدقيقة برفق على القرص الدوار، ثم استمر متبعًا لتعليمات التشغيل الاعتيادية.

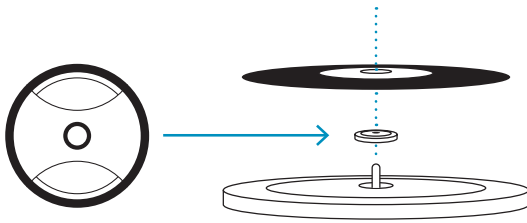

الصيانة

- لا تترك أسطوانات الفينيل على القرص الدوار بعد استخدامها.
- أعد أسطوانة الفينيل إلى عبوتها الأصلية وأخزنها حتى لاستخدامها مرة أخرى.
- بعد الاستخدام أعد ذراع النغمة إلى مكانه الأصلي، وضع غطاء الإبرة البلاستيكي في مكانه، وشد قفل ذراع النغمة.
- أعد غطاء الوقاية من الغبار إلى مكانه واغلق الغطاء لتجنب حدوث ضرر من جراء الغبار.
- أخرج قابس الطاقة والكابلات الأخرى بعد الاستخدام.
- يرجى الملاحظة، أن خرطوشة الإبرة يمكن أن تتعرض للتلف بسهولة.

معلومات قانونية

اقرأ جميع التعليمات قبل الاستخدام واحتفظ بها للرجوع إليها في المستقبل.

الضمان - المملكة المتحدة وأوروبا
تضمن JAM أن هذا المنتج خال من العيوب فيما يتعلق بالمواد والتصنيع لمدة عامين من تاريخ الشراء. لا يغطي هذا الضمان الضرر الناتج عن سوء الاستخدام أو الاستهلاك المفرط؛ أو وقوع حادث؛ أو استخدام أي ملحقات غير مصرح بها؛ و تبديل المنتج؛ أو أي حالات أخرى تتجاوز نطاق سيطرة شركة JAM. توزع داخل دول الاتحاد الأوروبي بواسطة شركة FKA Brands Ltd الواقعة في 0768 3538 020. الهاتف: Somerhill Business Park, Tonbridge, TN11 0GB, UK. البريد الإلكتروني: support.row@fkabrands.com.

تعليمات أمنية مهمة

اقرأ جميع التعليمات قبل الاستخدام
تحذير: استمع بطريقة مسؤولة وواعية. لتجنب تعرض حاسة السمع للضرر، احرص على خفض صوت الجهاز قبل توصيله بالسماعات. بعد وضع السماعات على أذنك، قم برفع مستوى الصوت تدريجيًا حتى تصل إلى مستوى الصوت المناسب والمريح.
• استخدم هذا المنتج للغرض المخصص له فقط على النحو الموصوف في هذا الدليل. لا تستخدم مرفقات غير موصى بها من قبل Jam.
• لا تُعد شركة Jam مسؤولة عن أي تلف يلحق بالهواتف الذكية أو مشغلات iPod/MP3 أو أي أجهزة أخرى.
• لا تضع هذا المنتج أو تخزينه في مكان يمكن أن يسقط منه داخل حوض الاستحمام أو المغسلة بدون غلق الأبواب المقاومة للماء.
• لا تضع هذا المنتج أو تسقطه في الماء أو في أي سائل آخر بدون غلق الأبواب المقاومة للماء.
• غير مخصص للاستخدام من قبل الأطفال. فهذا المنتج ليس لعبة.
• لا تُشغل هذا المنتج أبدًا إذا كان به سلك أو قابس أو كابل أو مبيت تالف.
• ابعده عن الأسطح الساخنة.
• ضعه على سطح جاف فقط. لا تضعه على سطح مبلل بالماء أو بمحاليل التنظيف إذا كانت الأبواب المقاومة للماء مفتوحة.

تحذير:

تنبيه: يجب إجراء أي خدمات صيانة لهذا المنتج بواسطة موظف صيانة معتمد من قبل شركة Jam Audio فقط. للحصول على دليل الاستخدام الكامل ولتسجيل منتجك، تفضل بزيارة www.jamaudio.com (الولايات المتحدة الأمريكية) أو canada.jamaudio.com (كندا)، أو uk.jamaudio.com/instructionbooks (المملكة المتحدة).

لتجنب الضرر الذي قد يتعرض له حاسة السمع، لا تستمع إلى صوت مرتفع لفترات طويلة. 

تفسير علامة «WEEE»
هذا العلامة تُشير إلى أنه لا ينبغي التخلص من هذا المنتج مع النفايات المنزلية الأخرى في جميع أنحاء دول الاتحاد الأوروبي. لتجنب أي ضرر متحمل على البيئة أو صحة الإنسان من التخلص غير المنظم للنفايات، قم بإعادة تدويره بطريقة مسؤولة لتعزيز إعادة الاستخدام المستدام للموارد المادية. 

تُقر شركة FKA Brands Ltd بموجبها بأن هذا الجهاز الراديوي يتوافق مع المتطلبات الأساسية والأحكام الأخرى ذات الصلة الواردة في توجيه EU/2014/53. يمكن



SPUN OUT

HX-TT400
사용 설명서

내용물

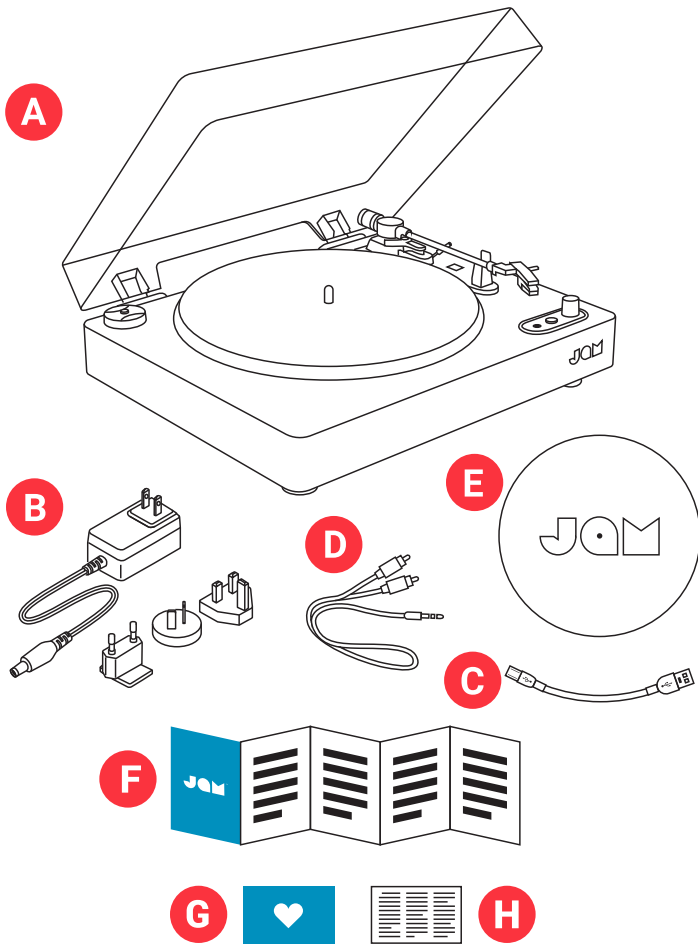

- A - 턴테이블
- B - AC 전원 어댑터
- C - USB-PC 케이블
- D - RCA-보조 케이블
- E - 펄트 패드
- F - 빠른 시작 가이드
- G - 환영 카드
- H - 법률 카드

조작부

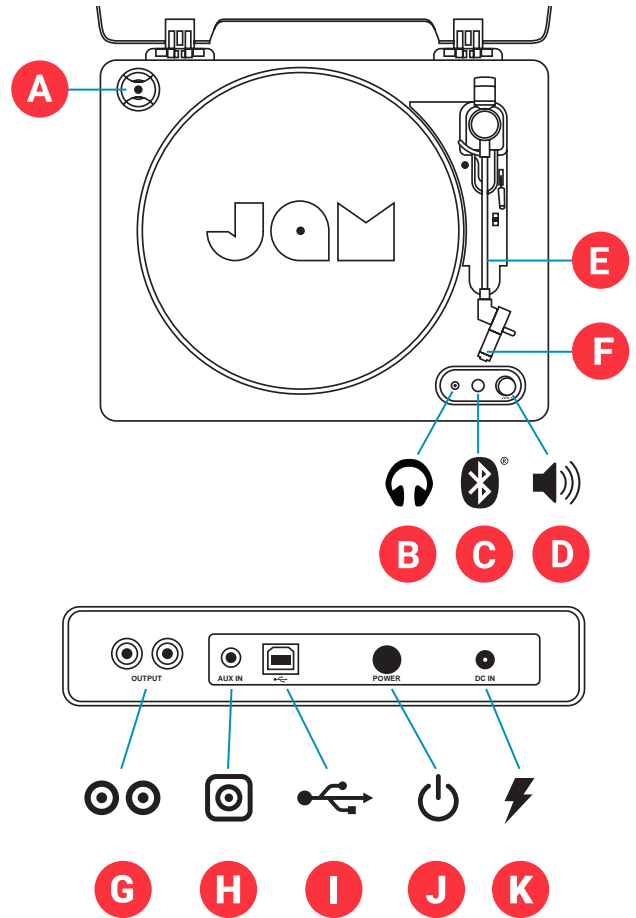

- A - 45 RPM 어댑터
- B - 헤드폰 잭
- C - Bluetooth® 페어링 버튼
- D - 볼륨 조절
- E - 톤암
- F - 스타일러스
- G - RCA 커넥터
- H - 보조 입력 포트
- I - USB 디지털화 포트
- J - 전원 버튼
- K - 전원 입력 단자

설정

턴테이블 켜기

A - 해당 지역의 올바른 어댑터 플러그를 어댑터에 부착합니다. 제공된 전원 코드를 턱테이블 후면의 전원 입력 단자에 꽂고 벽면 콘센트에 연결합니다.

B - 전원 버튼을 눌러 턱테이블을 켭니다.

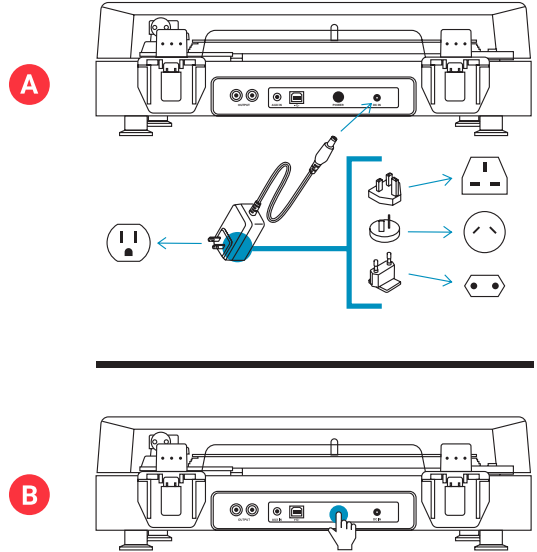

장치 연결

Bluetooth®

A - 페어링할 장치가 켜져 있고 페어링 모드인지 확인합니다.

B - 턱테이블 전면의 Bluetooth® 버튼을 두 번 눌러 페어링 절차를 시작합니다.

C - 장치를 검색할 때 LED가 파란색으로 깜박이다가 페어링이 되면 파란색 단색으로 켜집니다.

요령: 페어링에 시간이 걸릴 경우(30초 이상) 턱테이블의 Bluetooth® 페어링 버튼을 한 번 더 눌러 검색 기능을 다시 시작하십시오.

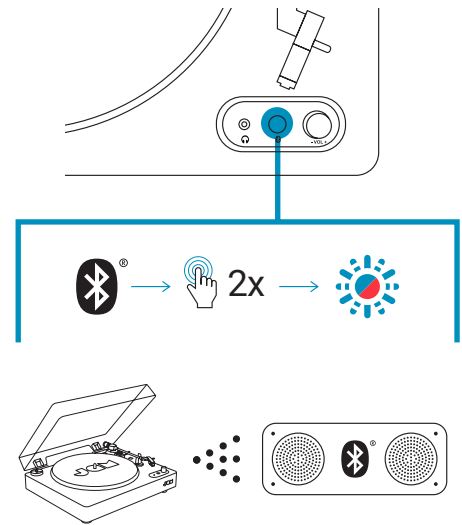

코드 연결

주의:

연결을 하기 전에 모든 장비의 전원을 끄십시오. 진행하기 전에 본 장치에 사용할 각 구성품의 지침을 읽으십시오. 각 플러그를 단단히 끼우십시오. 웅웅 거리는 소음을 방지하기 위해 신호 상호접속 케이블을 AC 전원 코드와 뭉치지 마십시오.

RCA-RCA 입력 단자

RCA 입력 단자가 달린 장치에 턱테이블을 연결하려면 RCA-RCA 케이블(별매품)을 사용하십시오. 케이블 한쪽 끝의 RCA 플러그를 턱테이블 후면의 L 및 R 소켓에 연결하고 다른 쪽 끝의 플러그를 장치 후면의 해당 L 및 R 소켓에 연결하십시오.

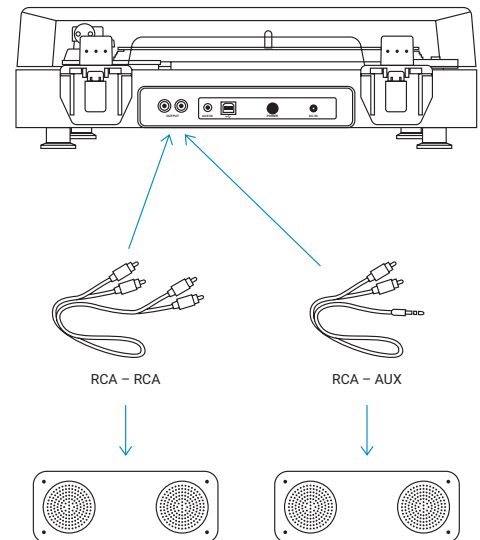

RCA-보조 입력 단자

보조 입력 단자가 달린 장치에 턴테이블을 연결하려면 RCA-보조 케이블(기본 제공품)을 사용하십시오. RCA 플러그를 턴테이블 후면의 L 및 R 소켓에 연결하고 보조 플러그를 장치의 보조 소켓에 연결하십시오.

헤드폰/보조 조작

A. 헤드폰 또는 스피커(별매품)를 보조 케이블로 장치 전면 패널의 헤드폰 소켓에 연결합니다.

B. 헤드폰을 착용하거나 스피커를 켜고 소리가 왜곡 없이 선명하고 편안하게 들릴 때까지 볼륨을 서서히 올립니다.

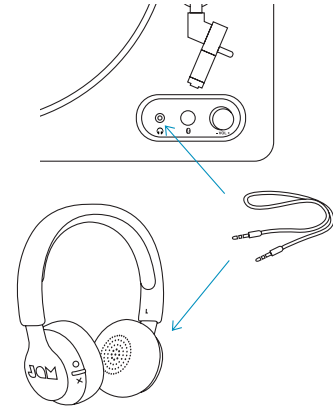

사용

레코드 설치

A - 먼지 덮개를 들어 올리고 구멍을 핀에 맞추어 레코드를 턴테이블에 올려 놓습니다.

B - 필요에 따라 33 1/3, 45 또는 78 RPM을 선택합니다.

C - 흰색의 플라스틱 바늘 보호대를 제거하고 나중에 사용할 수 있도록 보관합니다.

D - 그 다음 톤암 잠금장치를 제거하고 스타일러스를 들어 레코드에 올려 놓습니다.

E - 톤암이 가로지르면 레코드가 자동으로 돌아가기 시작합니다. 음악을 재생하려면 리프트 핸들을 앞으로 당겨 톤암을 내리고 레코드에 바늘을 올려 놓습니다.

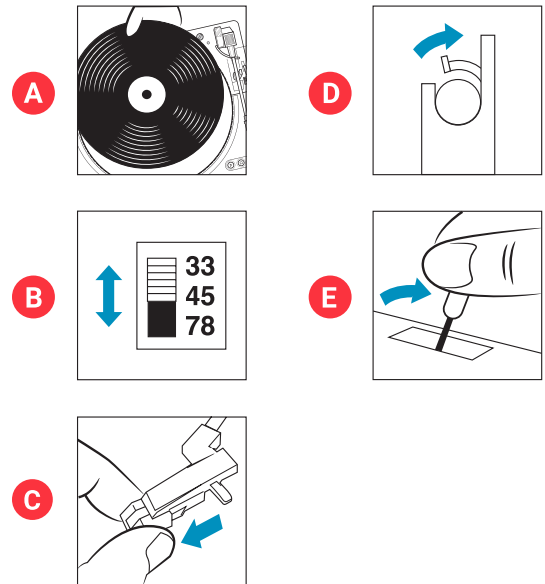

45 RPM 어댑터 사용

45 RPM 어댑터를 스피들에 올려 놓고, 45 RPM 레코드를 부드럽게 턴테이블에 올려 놓은 다음, 정상적인 작동 지침을 계속 따라갑니다.

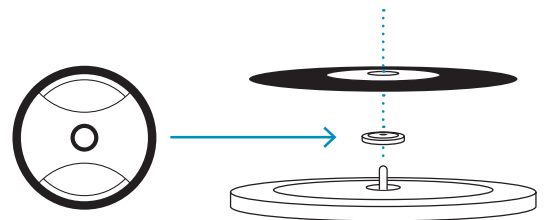

유지관리

- 사용 후 레코드판을 턴테이블에 놓아 두지 마십시오.
- 레코드판을 원래 포장 상태로 돌려 놓고 다음에 사용할 때까지 보관하십시오.
- 사용 후에는 톤암을 원래 자리에 돌려 놓고, 플라스틱 바늘 덮개를 교체하고, 톤암 잠금장치를 고정시킵니다.
- 먼지 덮개를 교체하고 뚜껑을 닫아 먼지로 인한 손상을 피하십시오.
- 사용 후에는 전원 케이블 등의 케이블을 뽑으십시오.
- 참고로, 스타일러스 카트리지는 쉽게 손상될 수 있습니다.

법률 정보

사용 전에 모든 지침을 읽고 이후 참조할 수 있도록 보관해 두십시오.

보증 - 한국

JAM은 본 제품이 구매일로부터 1년 동안 재료 및 제작상의 결함이 없음을 보증합니다. 본 보증은 오용이나 남용, 사고, 허가되지 않은 부속품의 장착, 제품 개조, 또는 JAM의 통제를 벗어난 여타 모든 조건으로 인한 손상에는 적용되지 않습니다.

이메일: cs@dmac.co.kr.

중요한 안전 지침

사용 전에 모든 지침을 읽으십시오.

경고: 스피커를 귀에 너무 가까이 놓지 마십시오. 특히 어린이의 경우 고막을 손상시킬 수 있습니다.

- 본 제품은 본 설명서에 기재된 원래 목적으로만 사용하십시오. JAM에서 권장하지 않는 연결장치는 사용하지 마십시오.
- JAM는 스마트폰, iPod/MP3 플레이어 또는 기타 기기로 인한 손상에 대해 책임지지 않습니다.
- 방수 도어를 닫지 않은채 통이나 개수대 안으로 떨어지거나 빠질 수 있는 곳에 본 제품을 놓거나 보관하지 마십시오.
- 방수 도어를 닫지 않은채 물이나 기타 액체에 넣거나 빠뜨리지 마십시오.
- 어린이는 사용을 금합니다. 본 제품은 장난감이 아닙니다.
- 코드, 플러그, 케이블 또는 하우징이 손상된 경우 본 제품을 작동하지 마십시오.
- 가열된 표면에서 멀리하십시오.
- 건조한 표면에만 놓으십시오. 방수 도어가 열려 있는 경우 물이나 세정 용제로 젖은 표면에 올려 놓지 마십시오.

경고:

주의: 본 제품의 모든 서비스는 JAM Audio의 공인된 서비스 인력만 수행해야 합니다. 완전한 사용자 가이드 및 제품 등록에 대해서는 www.jamaudio.com(미국), canada.jamaudio.com(캐나다), 또는 uk.jamaudio.com/instructionbooks(영국)을 참조하십시오.

 청력 손상을 위해 오랜 시간 동안 높은 음량으로 듣지 마십시오.

 WEEE 설명
이 표시는 이 제품을 EU 전역에서 다른 가정용 쓰레기와 함께 폐기해서는 안된다는 것을 나타냅니다. 통제되지 않은 쓰레기 폐기로 인해 환경이나 인체에 해를 끼치지 않도록 하려면 책임감을 갖고 재활용하여 물질 자원의 지속 가능한 재사용을 촉진하십시오.

FKA Brands Ltd는 이 무선 기기가 Directive 2014/53/EU의 필수 요건 및 기타 관련 조항을 준수함을 선언합니다. 적합성 선언서 (Declaration of Conformity) 사본은 uk.jamaudio.com/DoC에서 얻을 수 있습니다.



인증받은자의 상호: (주)디엠에이씨인터내셔널
제품명/모델명:특정소출력무선기기(무선데이터통신시스템용무선기기)/HX-TT400
제조사 및 제조국가: FKA Distributing Co., LLC / China
제조년월:2019-7
인증번호: R-C-DMV-HX-TT400
제품명 (Product name): Spun Out Turntable
모델명 (Model): HX-TT400
무선 방식 (Operation Frequency): Bluetooth® (2402 – 2480 MHz)
채널 (Radio Channel): 79channels for BR/EDR
무선 채널 (Bluetooth® Mode): BT 4.2
출력 (Output Power): 3mW
안테나 이득 (Antenna Gain): -0.58dBi
변조 형식 (Modulation Type): GFSK, π/4-DQPSK
전원 (Power Supply): 12 V



SPUN OUT

HX-TT400
使用説明

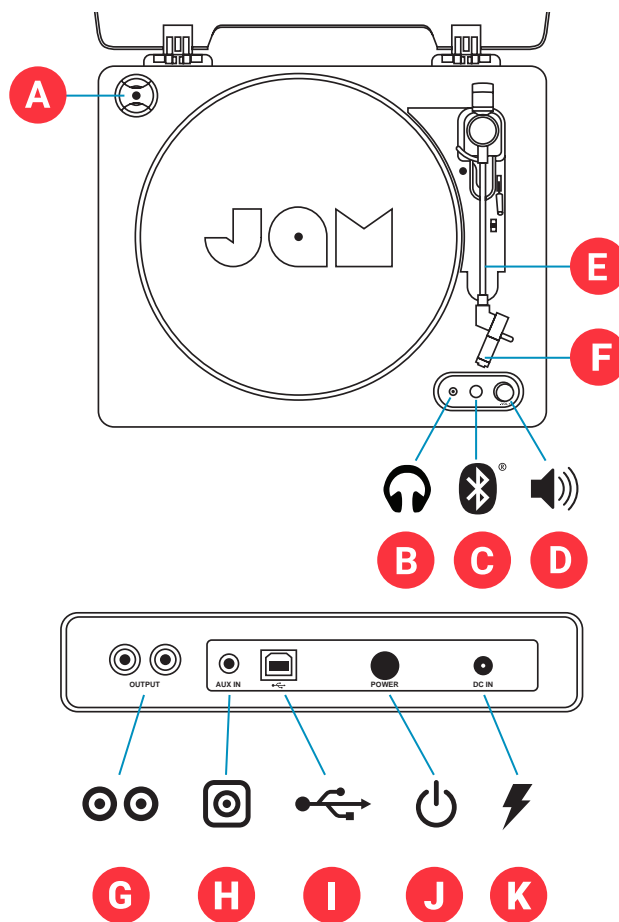
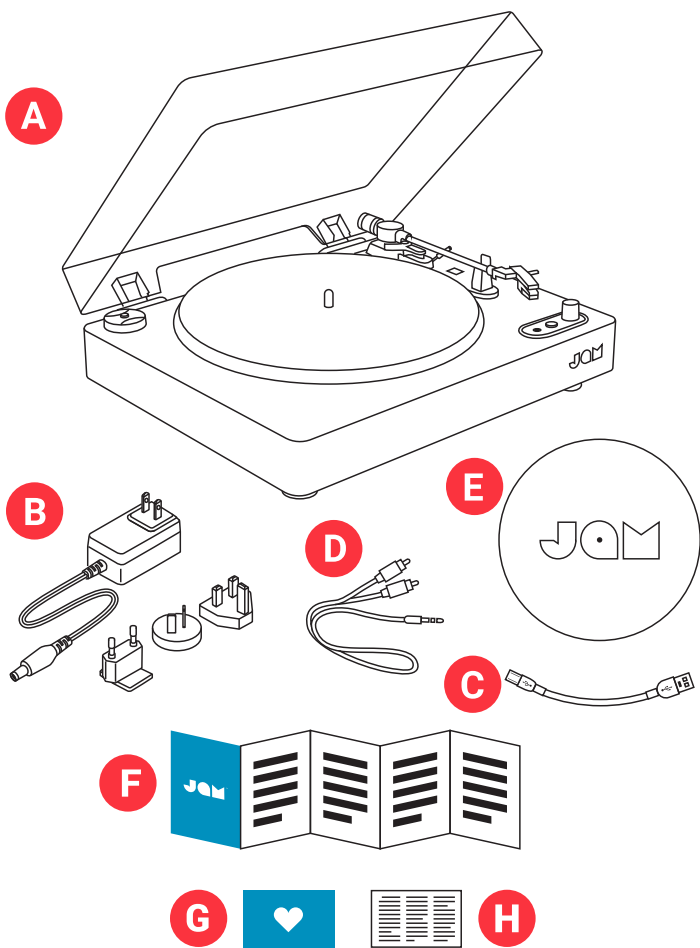

- A — 唱機
- B — AC 電源適配器
- C — USB-PC 線
- D — RCA-Aux 轉接線
- E — 氈墊
- F — 快捷使用說明
- G — 歡迎卡
- H — 法律說明

- A — 45 RPM 適配器
- B — 耳機插孔
- C — 藍牙配對按鈕
- D — 音量控制
- E — 音臂
- F — 唱針
- G — RCA 連接器
- H — Aux 輸入埠
- I — USB 數字埠
- J — 電源按鈕
- K — 電源輸入

安裝

開啟唱機

A — 將適合您所在地區的適配器插頭插入適配器。將隨機提供的電源線的一端插入唱機背面的電源輸入埠，另一端插入壁式插座。

B — 按壓電源按鈕以開啟唱機。

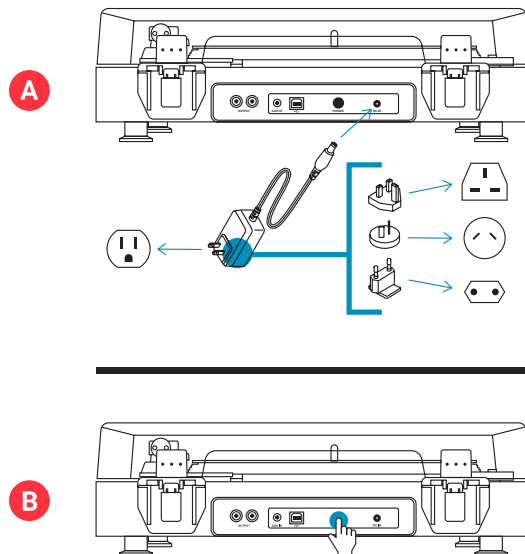

連接設備

藍牙

A — 確保您想要配對的藍牙設備已開機並置於配對模式。

B — 配對時，按在轉盤前端的@（藍牙）鍵兩次。

C — 搜索設備時，LED 燈將閃爍藍光，配對之後，將常亮藍光。

提示：如果配對時間過長（超過 30 秒），可再次按壓唱機上的藍牙配對按鈕，重新開機搜索功能。

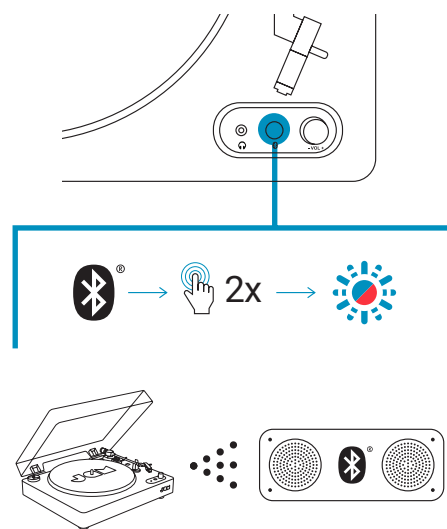

線路連接

警示：

在連接之前，請關閉所有設備的電源。繼續使用前，請閱讀您打算用於此設備的每個元件的使用說明。務必牢固插入每個插頭。要預防嗡嗡聲和噪音，請避免將信號互連線與 AC 電源線捆在一起。

RCA-RCA 輸入

要將唱機連接到帶 RCA 輸入的設備，請使用 RCA-RCA 線（未提供）。將線一端的 RCA 插頭插入唱機背面的 L 和 R 插孔，將另一端插入設備背面對應的 L 和 R 插孔。

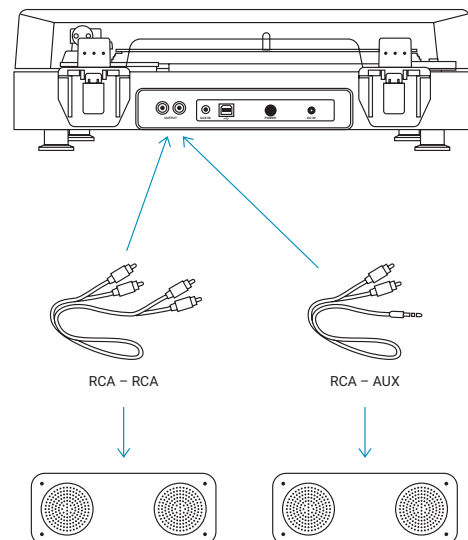

RCA-AUX 輸入

要將唱機連接到帶 AUX 輸入的設備，請使用 RCA-AUX 轉接線（已提供）。將 RCA 插頭插入唱機背面的 L 和 R 插孔，將 AUX 插頭插入設備背面的 AUX 插孔。

耳機/輔助操作

A. 通過一根輔助線將一組耳機或揚聲器（未提供）連接到設備前面板上的耳機插孔。

B. 開啟耳機或開啟揚聲器並緩慢增加音量，直到清楚舒適地聽到聲音且沒有失真。

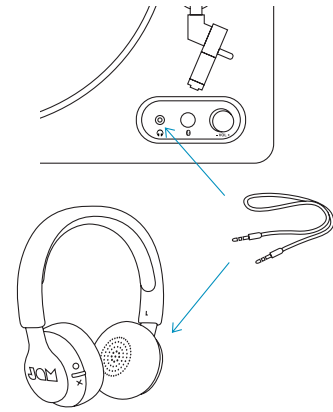

使用

放置唱片

A — 抬起防塵罩並將唱片置於唱機上，將孔對準插銷。

B — 根據需要選擇 33 1/3、45 或 78 RPM。

C — 取下白色塑膠針套並保存好，以便在使用後存放。

D — 接下來，拆除音臂鎖，抬起唱針並置於唱片上。

E — 當音臂移動時，唱片將自動開始旋轉。要播放音樂，請向前拉動抬升手柄以降低音臂，然後將唱針置於唱片上。

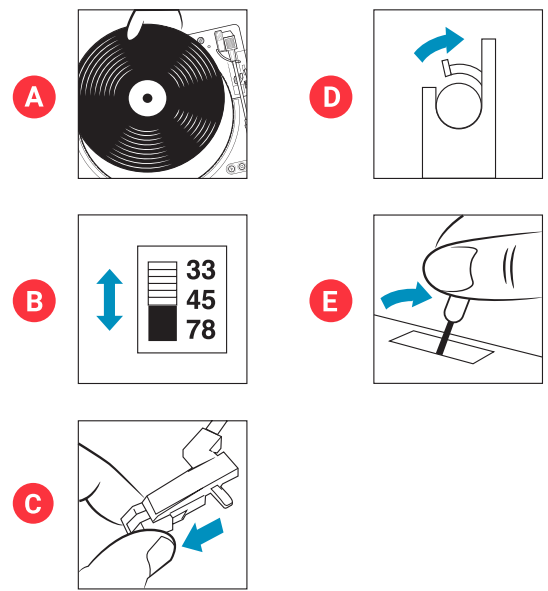

使用 45 RPM 適配器

將 45 RPM 適配器置於主軸上，輕輕將 45 RPM 唱片置於唱機上，然後繼續按照正常使用說明使用。

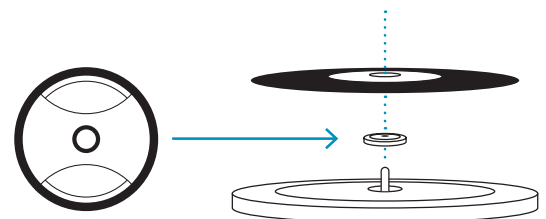

維護

- 使用後不要將黑膠唱片留在唱機上。
- 將黑膠唱片裝回原始包裝中並存放在別處，以便下次使用。
- 使用後，將音臂還原到原始位置，裝回塑膠針套，然後固定住音臂鎖。
- 裝回防塵罩並該上蓋子，以免進入灰塵。
- 使用後拔掉電源線和其他線。
- 請注意，唱針盒很容易損壞。

重要安全說明

請在使用前閱讀所有內容。

警告：請勿將揚聲器過於貼近耳朵。如此可能導致耳膜損傷，特別對於兒童而言。

請僅以本手冊中描述的用途使用本產品。請勿使用非 JAM 推薦的附屬品。

- JAM 不承擔因智慧型手機、iPod/MP3 播放器或其他裝置造成的損傷責任。
- 在揚聲器防水門未關閉時，請勿將其放置或存放於容易掉入浴缸或水槽之處。
- 在揚聲器防水門未關閉時，請勿將其放置或丟入水中或其他液體中。
- 不適合兒童使用。這不是玩具。
- 如果線路、插頭、纜線或外罩已損壞，請勿操作本產品。
- 遠離發熱的表面。
- 僅置於乾燥的表面。在揚聲器防水門未關閉時，請勿將其置於被水或清潔溶劑弄濕的表面。

警告：

注意：本產品的所有服務必須僅由 Jam Audio 服務人員授權提供。

要取得完整的使用者手冊及登記您的產品，請造訪 www.jamaudio.com (美國) 或 canada.jamaudio.com (加拿大)，或 uk.jamaudio.com/instructionbooks (英國)



為避免可能的聽力損傷，請勿長時間以高音量播放。



WEEE 規範 本標記表示在歐盟地區本產品不得與家居廢物一起丟棄。為避免因不經控制的廢物丟棄對環境和人身健康造成可能的傷害，請負責任地回收電池以促進物質資源的可持續的重復利用。

FKA Brands Ltd 特此聲明，本無線裝置符合指令 2014/53/EU 的基本要求和和其他相關條款。「符合標準聲明」的副本可從 uk.jamaudio.com/DoC 取得

低功率電波輻射性電機管理辦法

第十二條 經型式認證合格之低功率射頻電機，非經許可，公司、商號或使

用者均不得擅自變更頻率、加大功率或變更原設計之特性及功能。

第十四條 低功率射頻電機之使用不得影響飛航安全及干擾合法通信；經發

現有干擾現象時，應改善至無干擾時方得繼續使用。

前項合法通信，指依電信法規定作業之無線電通信。

低功率射頻電機 須忍受合法通信或工業、科學及醫療用電波輻射性電機設備之干擾。