

Руководство по установке и инструкция по применению Deadbolt 2S.

Версия 0.2 03/18

Поскольку наше приложение igloohome постоянно обновляется, некоторые данные могут устареть. На нашем сайте igloohome.co/support вы сможете найти последнюю версию инструкции.

Оглавление

04	Что включено
05	Технические характеристики
06	Технические требования
07	Устройство замка
08	Подготовка двери к установке
10	Подготовка замка к установке
11	Руководство по установке
18	Тестирование
19	Подготовка двери
20	Синхронизация
21	Характеристики
22	Разблокировка
23	Блокировка
24	Инструкция
27	Работа замка
28	Исправление неисправностей

Что включено



Передняя панель
И силиконовая
прокладка

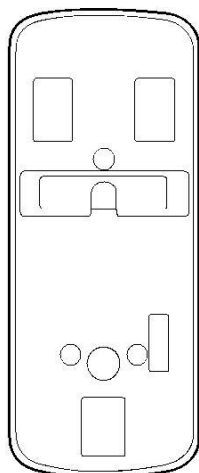

Задняя панель
И силиконовая
прокладка

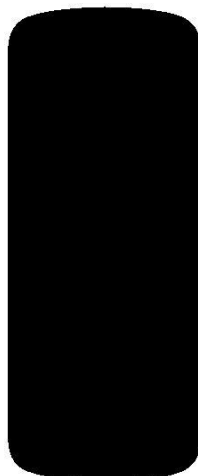

Задняя панель

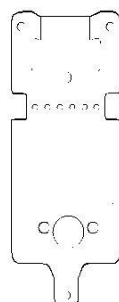

Задняя плата

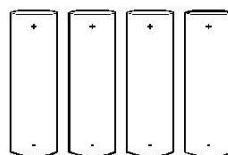

4 алкалиновые батарейки

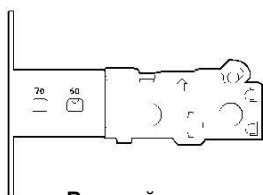

Врезной
механизм

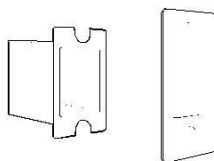

Накладка на дверь
Накладка на косяк



Держатель
саморезов

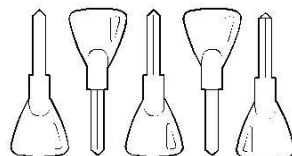

Ключи x5

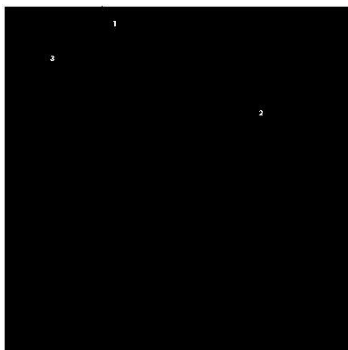

Разметка для
сверления



5 мм (13/64")
Болты x2



8 мм (5/16")
Болты x2

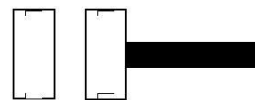

Сенсор двери и магнит

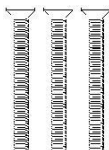

43 мм (1-11/16")
Болты x3

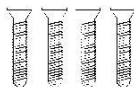

15 мм (19/32")
Болты x4



20 мм (25/32")
Болт

Технические характеристики

Модель	igloohome Deadbolt 2S
Материал	Сплав цинка, АБС
Номинальный ток (В режиме ожидания)	~30 мкА
Номинальный ток (В активном режиме)	~200 мА
Батарейки	4 x AA Алкалиновые
Механизм разблокировки	Bluetooth, Пин-код, Ключи, Ручка

Вид спереди

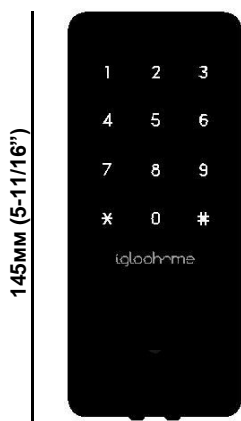

60мм (2-23/64")

Вид сбоку

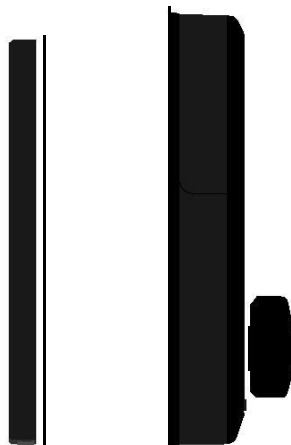

11мм (7/16")

Вид сзади



64.5мм (2-35/64")

Технические требования

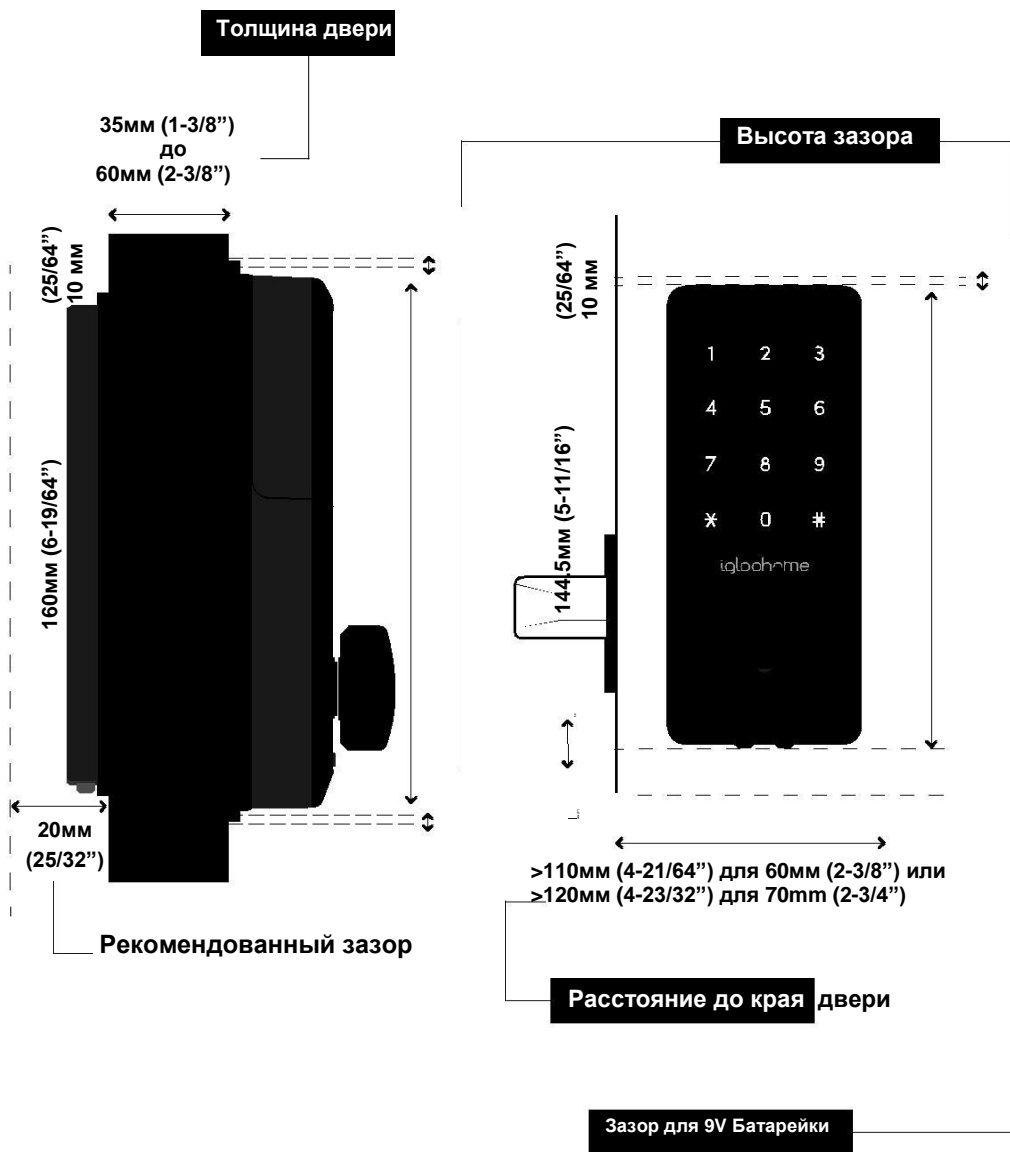

Устройство замка

Внешняя часть

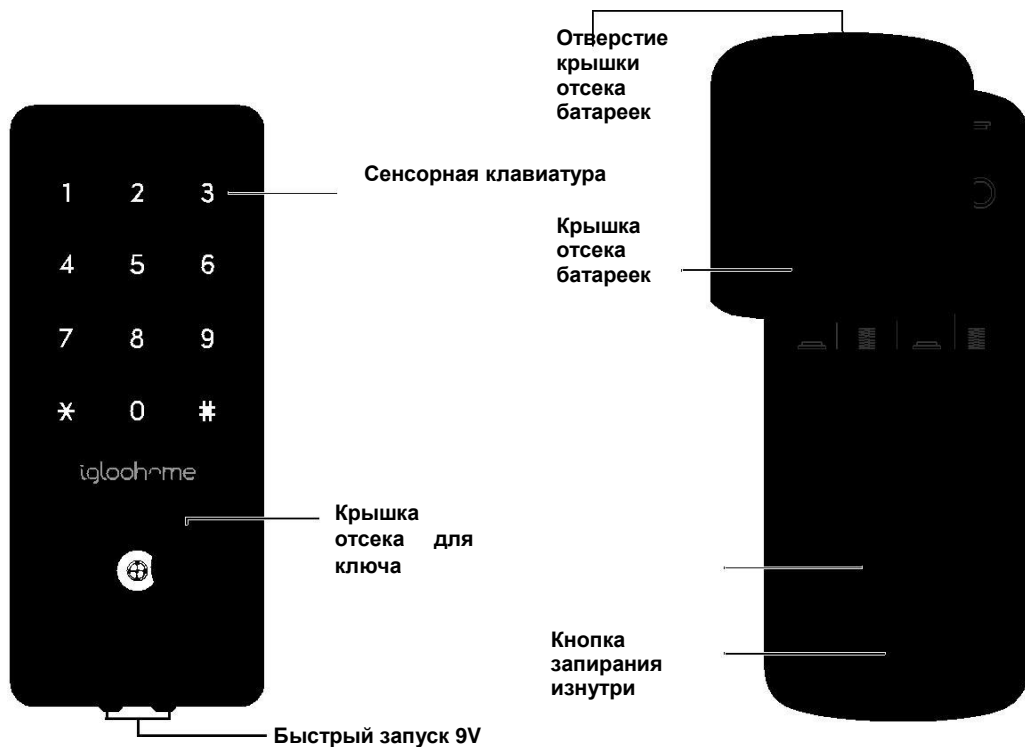

Подготовка двери к установке

Необходимо:



Разметка для сверления



Дрель



10мм (25/64")

Сверло



54мм (2-1/8")
Кольцевая пила



Отвертка #2 Phillips



25мм (1")
Перовое сверло

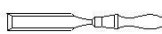

20мм (25/32")

Долото



Молоток

Рекомендовано

Материал двери и косяка : **Дерево**

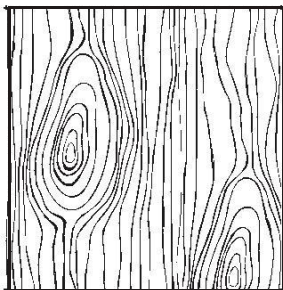

Рекомендовано

Расстояние между дверью и косяком: **<3мм (1/8")**

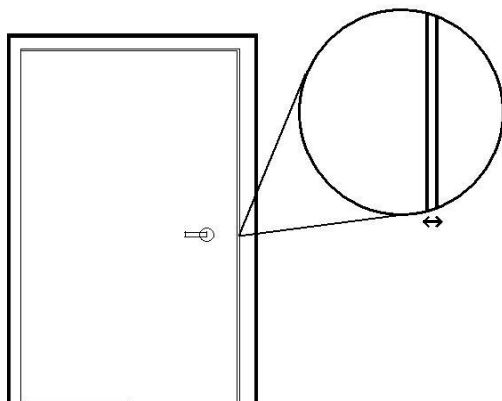

* Пожалуйста, убедитесь, что на вашей двери есть ручка.

*

* Не подходит: металлические и стеклянные двери, выдвигаемые двери
Если вы не уверены, подходит ли ваша дверь, отправьте нам фотографии дверей на info@igloohome.co

Как использовать разметку для сверления

Сверление двери

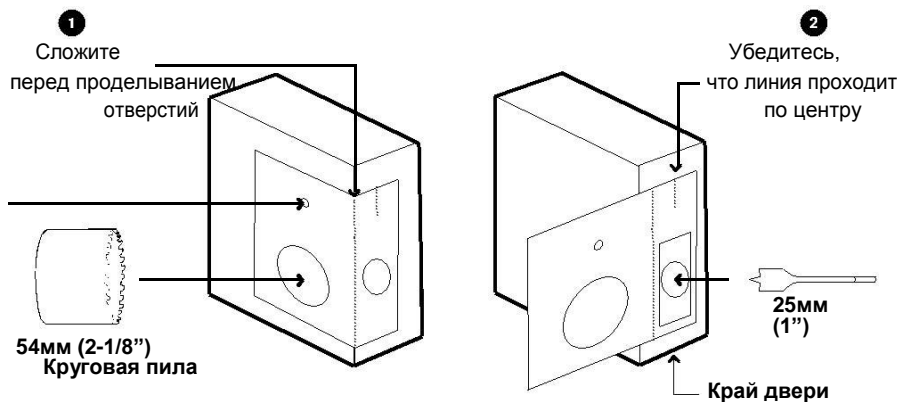

Продельвание отверстий

Уберите язычок замка вовнутрь и продельайте отверстие по его краю

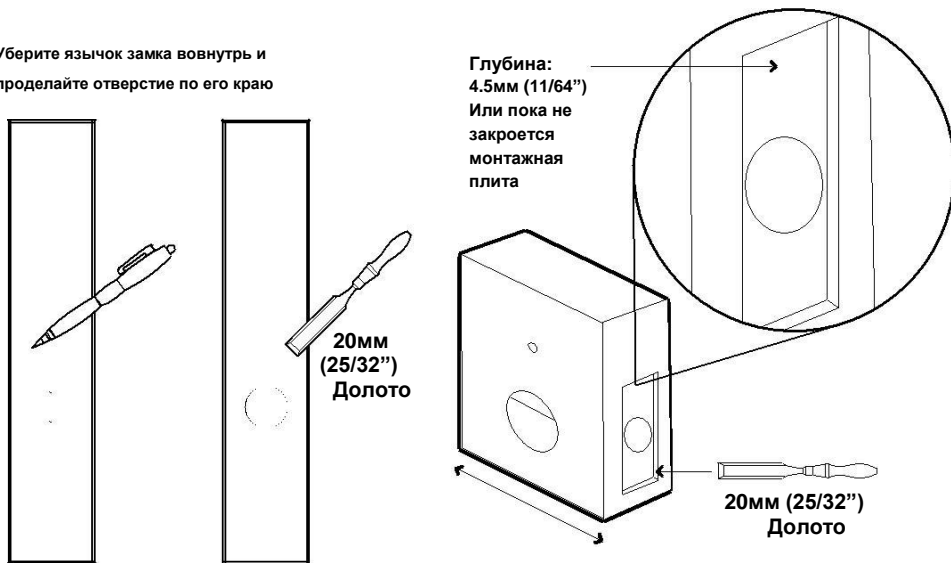

* Отметьте центр отверстий и просверлите

Подготовка замка к установке

1 Установка задней накладки для левой / правой установки

Левосторонняя
Переключите на 'L'

Правосторонняя
Переключите на 'R'

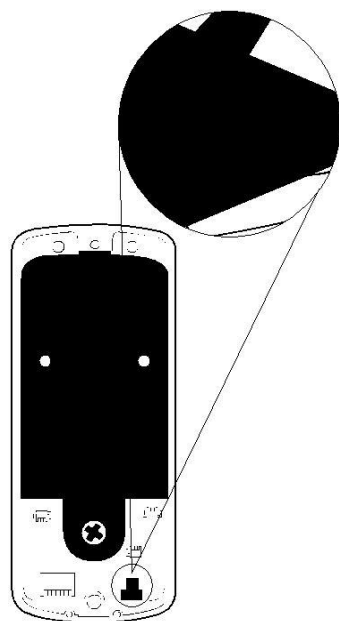
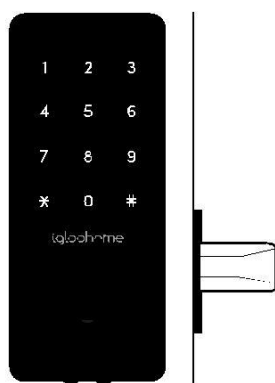
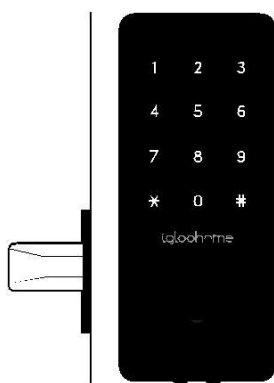

2 Снимите крышку отсека батареек с задней накладки

Вид сверху

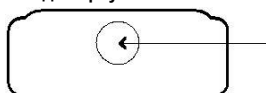

Нажмите кнопку на
отсеке и потяните
вниз

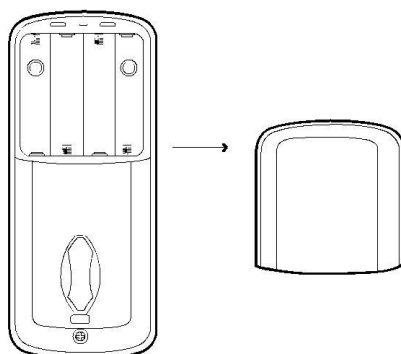
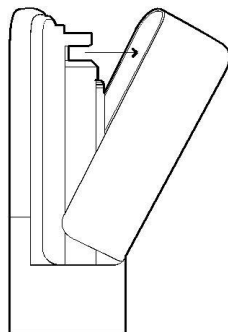

Инструкции по установке

1 Измерения

Если вы заменяете ваш замок deadbolt, то заводские стандарты зазора в дверном замке – 60мм (2-3/8") или 70мм(2-3/4"). Для определения длины зазора измерьте расстояние (x) между центром отверстия 54мм (2-1/8") и краем двери.

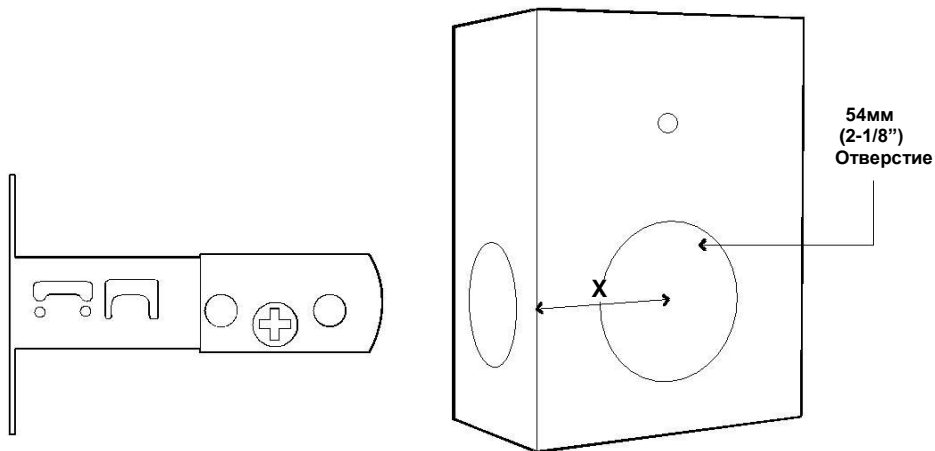

Приготовьте врезной механизм из расчета расстояния (x)

Врезной замок поставляется в положении 60мм (2-3/8"). Если необходимо, поверните врезную часть до положения 70мм (2-3/4").

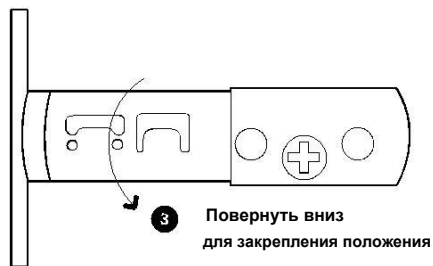
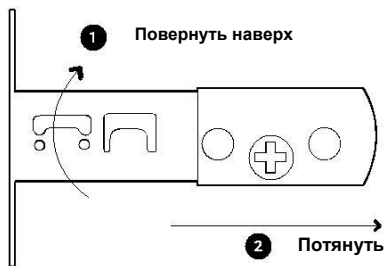

2 Вставьте врезной механизм и переднюю накладку в зазор

Крестообразное отверстие должно быть по центру.

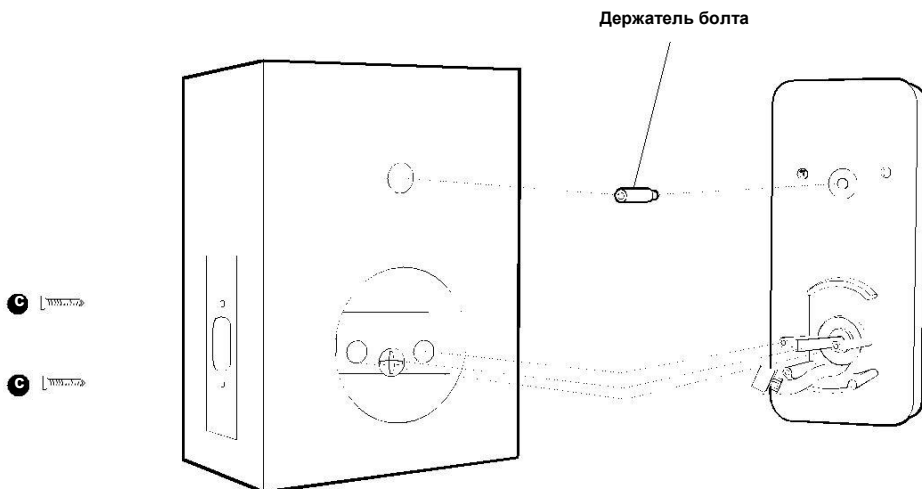

Болты

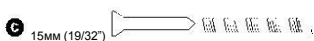

3 Закрепите переднюю накладку, используя заднюю плату.

Для этого поместите заднюю плату, убедившись, что она расположена правильной стороной.

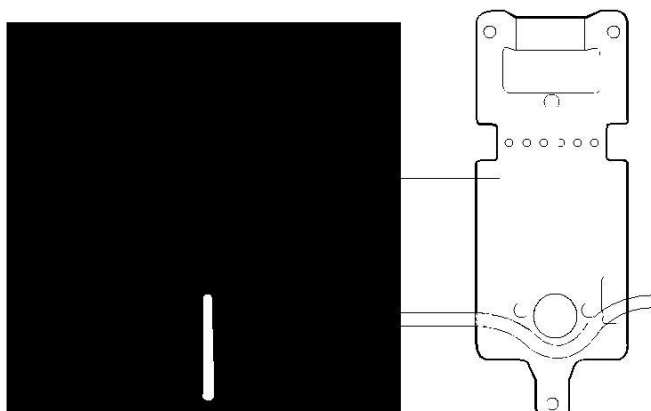

Следуйте этому положению

Прикрутите ее к передней накладке, используя три болта 40мм (1-37/64").

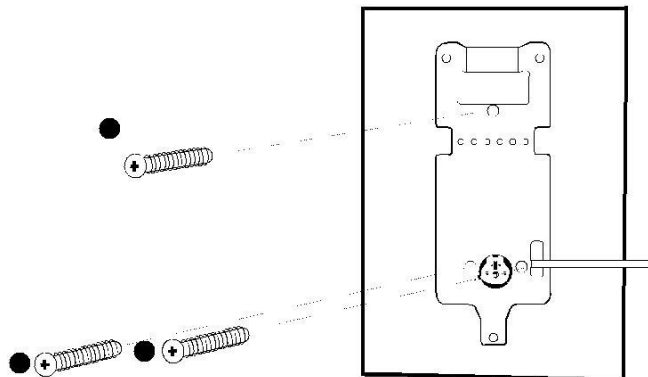

Болты



4 Установка дверного сенсора

Отрегулируйте положение сенсора двери согласно правосторонней или левосторонней установке. Используйте 2 x 5 (13/64) мм болты для закрепления сенсора на задней плате.

Левосторонняя установка

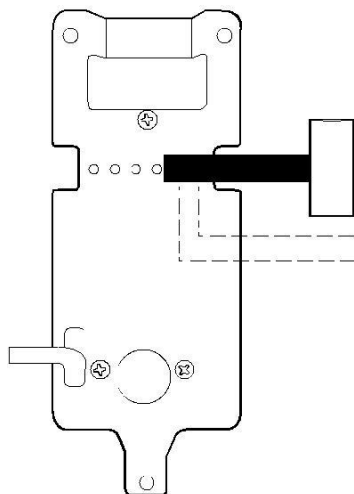

Правосторонняя установка

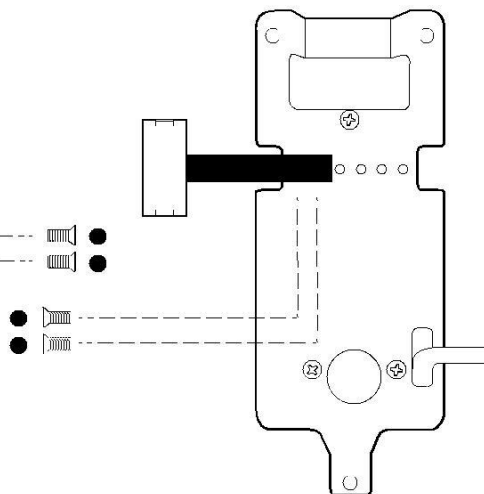

Болты

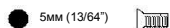

5**Вставьте силиконовую прокладку**

Вставьте передний монтажный кабель через прямоугольное отверстие на силиконовой прокладке. Отверстие должно быть на правой стороне силиконовой прокладки.

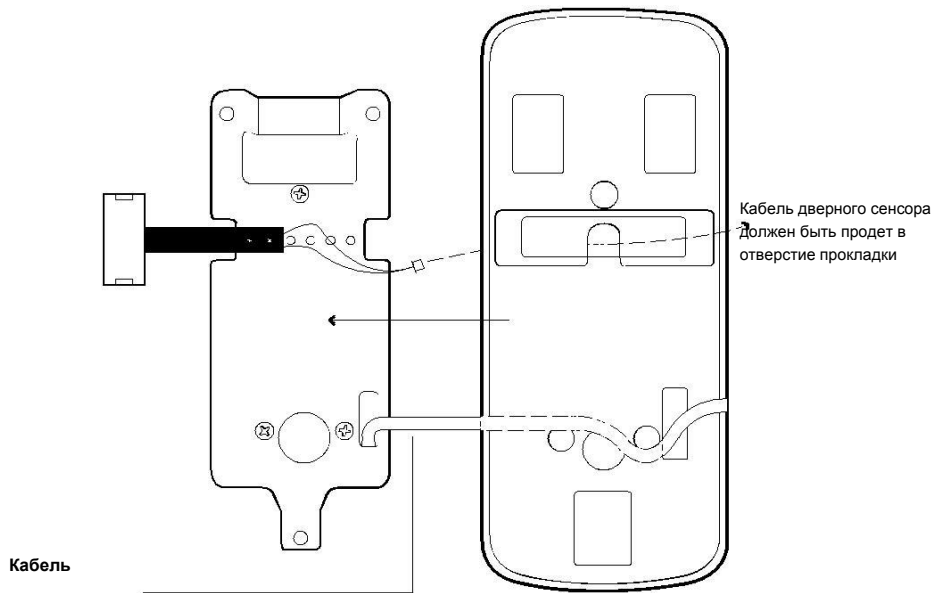
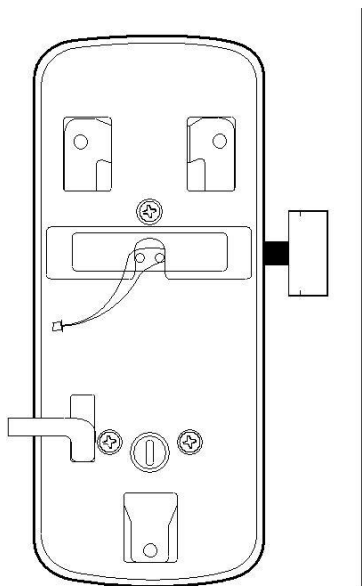
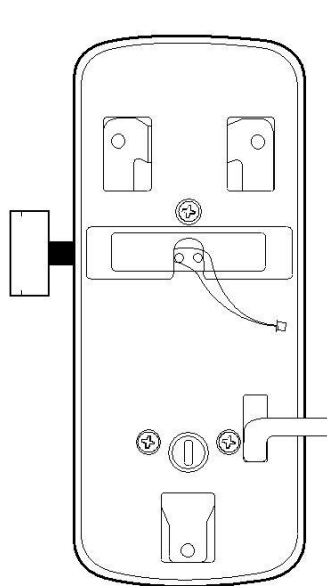
**Левосторонняя установка****Правосторонняя установка**

6 Подключите кабель накладки

Подключите кабель от передней накладки к задней через отверстие 54мм (2-1/8"). Убедитесь, что провод установлен правильно и безопасно.

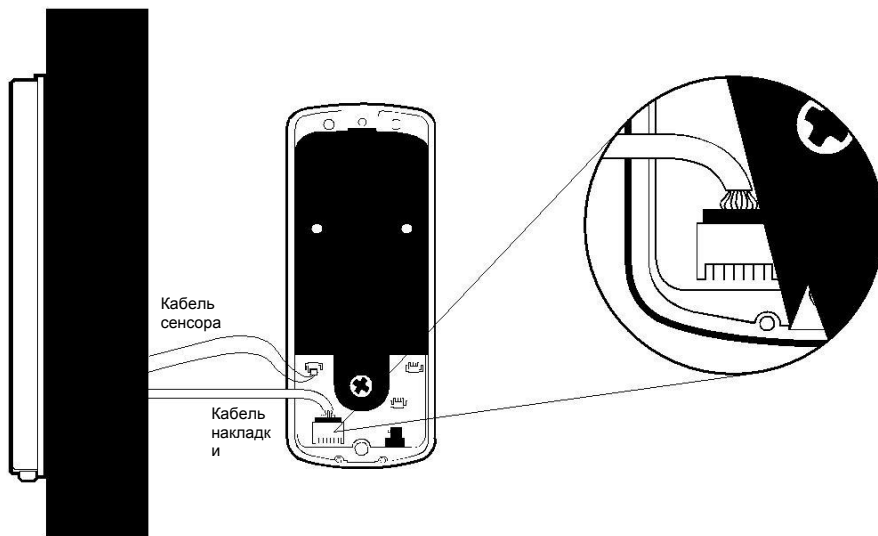

7 Прикрепите заднюю накладку к заднему концу

Убедитесь, что защелка в положении «разблокировать».

Левосторонняя установка



Правосторонняя установка



8 Закрепите заднюю накладку

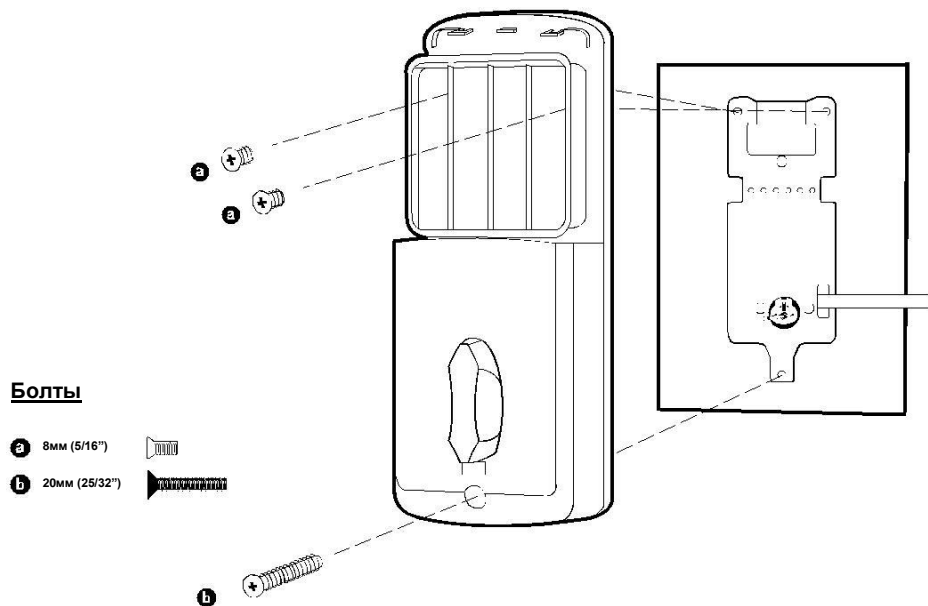

Вставьте 4 AA алкалиновые батарейки

Перед тем как закрыть крышку.

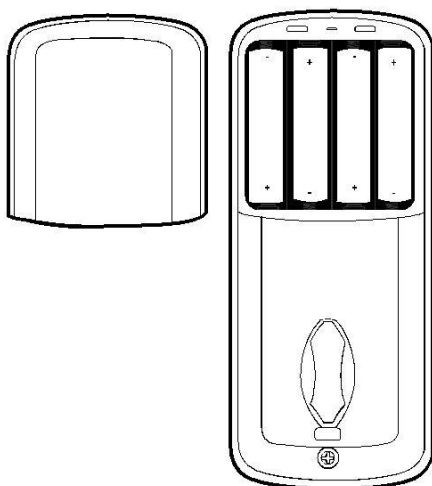

Закройте крышку отсека батареек

Потяните крышку батарейного отсека вниз, чтобы закрыть.

Вид сбоку

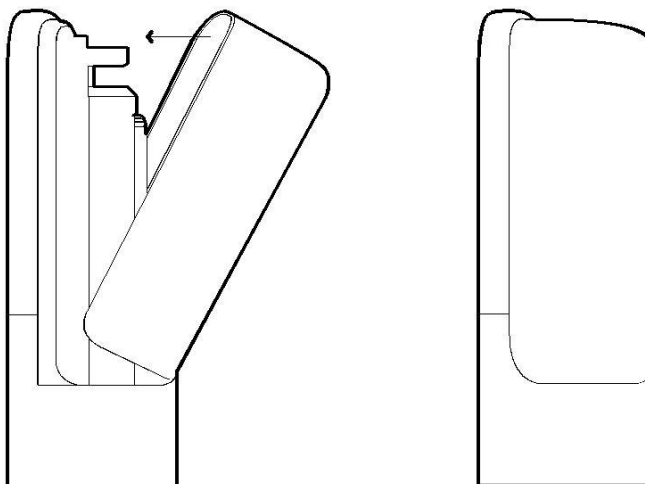

Тестирование замка

Поместите руку над замком, чтобы активировать сенсорную панель и удерживайте #, чтобы заблокировать.

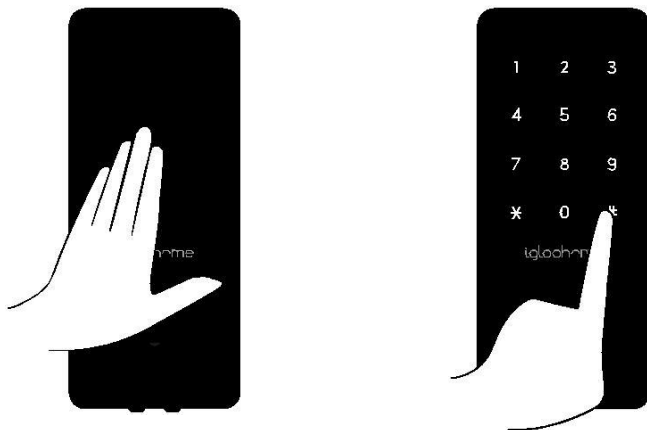

Ваш замок заблокировался?

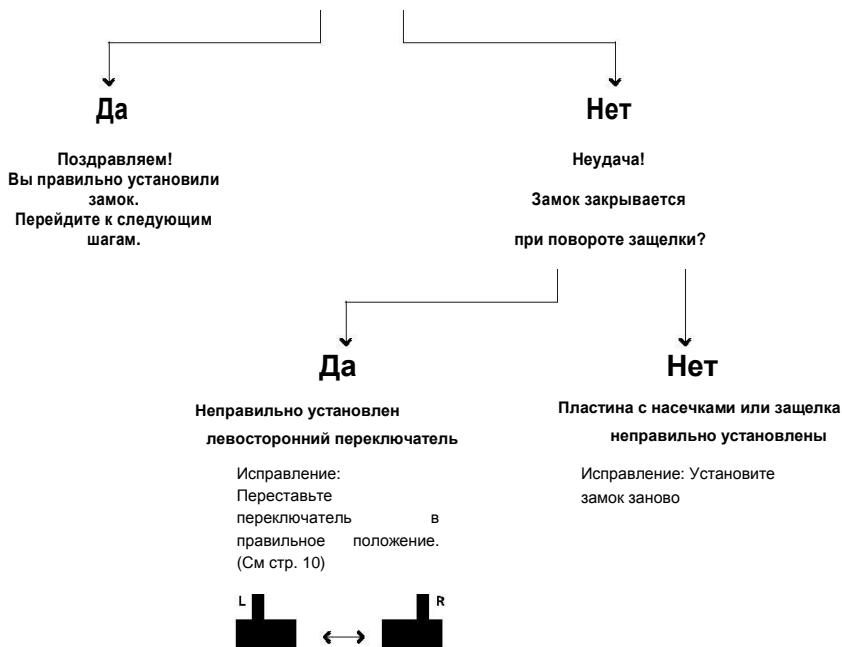

До сих пор остались вопросы?
Откройте igloohome.co/support для подробной информации

Подготовка дверной рамы

- 1** Убедитесь, что замок выровнен по дверной раме и пометьте его.

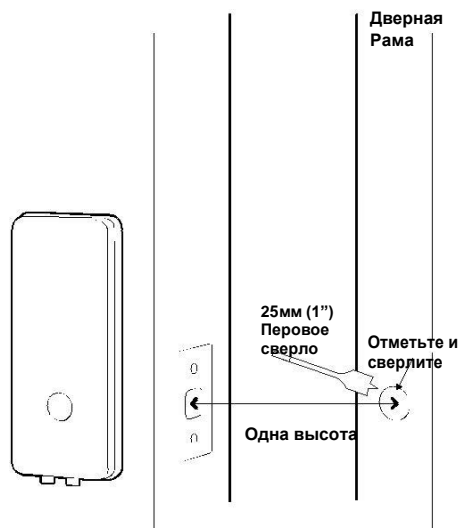

2

- Отметьте, где язычок замка и просверлите соответствующее отверстие на дверной раме. Долотом так же проделайте отверстие под накладку.

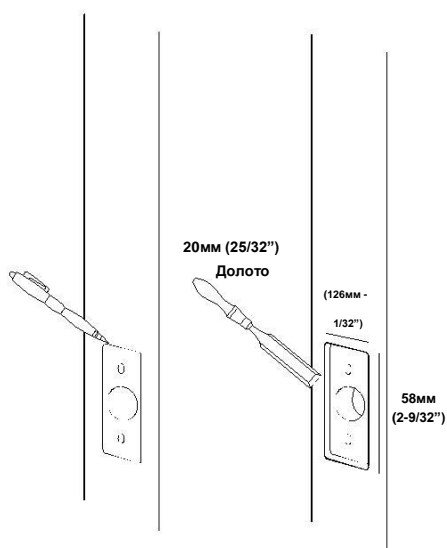

- 3** Закрепите накладку, используя 2х 25мм (1") деревянные болты.

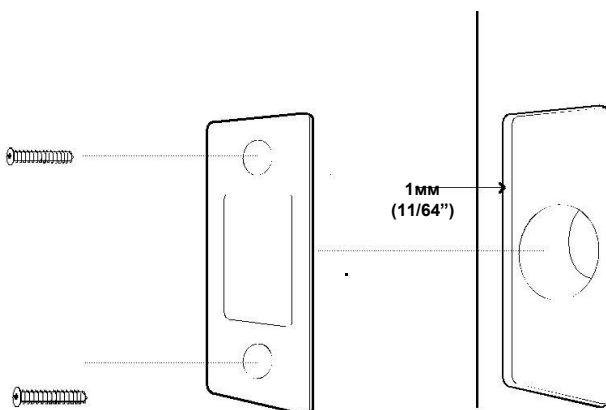

Синхронизация



Скачайте приложение
igloohome из App
Store/Google Play

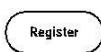

Зарегистрируйтесь
или,



Войдите в
существующий
профиль

Проверка

- Замок не был синхронизирован
- Клавиатура в активном режиме
- Bluetooth и интернет
включены

Новые пользователи

1. **Войти > Добавить новый замок igloohome > Выбрать продукт > Синхронизировать замок с приложением >Далее**

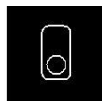
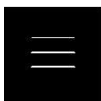

2. **Ввести имя замка > Подтвердить > Создать новый дом > Ввести имя дома> Подтвердить > Успешно!**

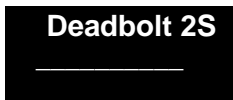

Существующие пользователи

1. Меню > Конфигурация > Добавить замок> **Выбрать продукт > Следуйте шагам > Выбрать Bluetooth блокировку > *Замок синхронизирован!***



2. **Добавить замок к новому или существующему дому.**

2.1 **Ввести имя замка > Подтвердить > Создать новый дом или добавить замок к существующему > Назвать дом > Подтвердить> Успешно!**

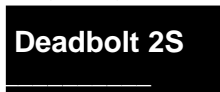

Характеристики

Пин-код / Bluetooth Разблокировка



Bluetooth Мастер ключ

Igloohome Smart Deadbolt 2S разблокируется с помощью Bluetooth через приложение.



Обманный код

Код из 16 цифр можно ввести для предотвращения взлома пин-кода.



Bluetooth Гостевой ключ

Временные Bluetooth ключи, которыми вы можете поделиться со своими гостями.



Master пин-код

Igloohome Smart Deadbolt 2S разблокируется с помощью постоянного мастер пин-кода.



Пользовательский пин-код

С помощью приложения можно сгенерировать одноразовый, временный или постоянный.

Блокировка/Разблокировка



Таймер Re-lock

После разблокировка igloohome Deadbolt 2S автоматически закроется (от 5 до 120 секунд). Функция устанавливается пользователем.



Ручная блокировка

Удерживайте клавишу '#' 2 секунды для блокировки igloohome Deadbolt 2S.



Сенсор Re-lock (Рекомендованный аксессуар)

Сенсор определяет, когда дверь закрыта и автоматически блокирует замок.

Сигнализация



Режим безопасности

После 5 последовательных неудачных попыток ввести пин-код igloohome Smart Deadbolt 2S на 5 минут включится сигнализация. Ключ и Bluetooth Разблокировка отключают эту сигнализацию.



Режим приватности

Замок можно закрыть изнутри. Тогда снаружи его можно будет открыть ключом.



Журнал активности

Входы через пин-код и Bluetooth ключ будут зарегистрированы в приложении. Bluetooth ключи регистрируются в режиме реального времени, а пин-код обновляется вместе с приложением.



Сигнализация от взлома

Срабатывает при попытке взлома.

Разблокировка

Для разблокировки двери



Значки



Пин-код
Введите пин-код и нажмите '#'



Обманный пин-код
Введите 16 цифр, включая пин-код, и нажмите '#'



Bluetooth Разблокировка
В приложении нажмите на кнопку Bluetooth Разблокировки и нажмите на замок



Bluetooth Гостевой ключ
Верните к шагу 9



Ключ
Дверь можно разблокировать с помощью ключа



Поворотная защелка
Используйте поворотную защелку

Блокировка

Для блокировки двери

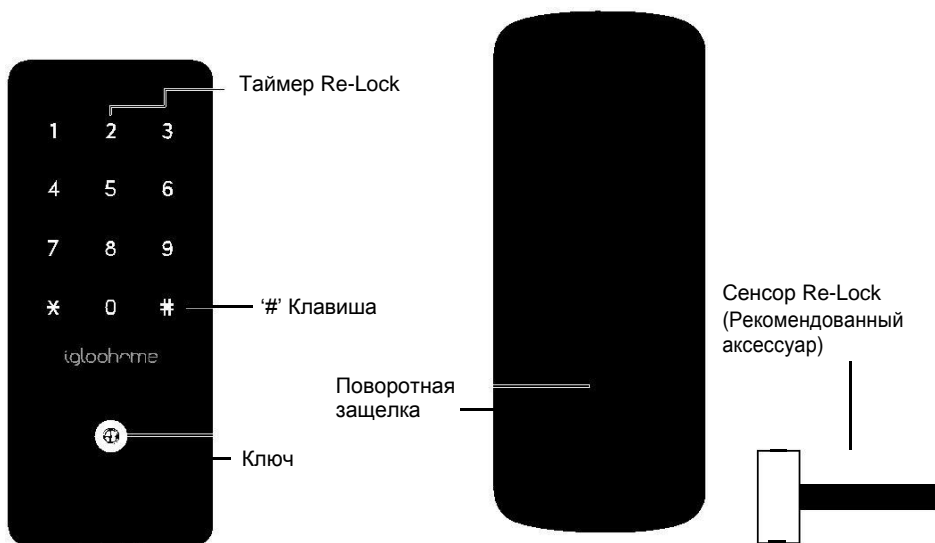

Значки



Клавиша '#'
Press and hold '#'



Ключ
Используйте ключ для блокировки



Таймер Re-Lock
Перейдите к шагу 7



Поворотная защелка
Используйте поворотную защелку сзади



Сенсор Re-Lock (Рекомендованный аксессуар)
Автоматически закрывает замок при закрытой двери

Инструкция



- в приложении
Версия 1.9



- на Deadbolt 2S

1

Заводские настройки пин-кода





Заводской пин-код до изменения * 1234567890 #

2

Установка мастер пин-кода



Прежде чем продолжить, включите Bluetooth и убедитесь, что вы находитесь в диапазоне Bluetooth замка.

Домой > Выбрать имя замка >  > Мастер пин-код >  >

Enter 7-9 digit PIN Repeat PIN



**** * > **** * >

3

Добавление нового пин-кода



Новый пин-код может быть добавлен

Домой > Выбрать имя замка >  >  > Выбрать постоянный/одноразовый/временный

Тип	Шаги	Активировать в течение*
Одноразовый	Добавить описание > ОК	6 часов
Постоянный	Добавить описание > ОК	24 часа
Временный	Добавить описание > Дата и время Начала и окончания > Добавить	24 часа

Примечание: Пин-код может быть изменен >  : > Выбрать > 

*Для активации разблокируйте пин-кодом, если не активировать в указанное время, пин-код станет недействительным

4

Журнал активности



Посмотреть | Дом > Выбрать имя замка > 



Обновить | Дом > Выбрать имя замка >  > 

5 Изменение и удаление пин-кодов



Для замков с Bluetooth ID: IGB3-C2A4P1_XXXXXX из приложения.

Изменить: Дом > Выбрать имя замка >  > Выбрать > 

Удалить: Дом > Выбрать имя замка >  > Выбрать > 

- * Перед изменением убедитесь, что пин-код был использован хоть раз.
- * Редактирование и удаление пин-кодов требуют, чтобы вы были в пределах диапазона Bluetooth замка.
- * Измененные пин-коды от 4 до 9 цифр.
- * Отобразятся в разделе «НЕАКТИВНЫЕ».
- * Мастер пин-код не может быть изменен таким образом. Обратитесь к шагу 2.

6 Удаление пин-кодов из приложения



Дом > Выбрать имя замка >  > 'НЕАКТИВНЫЕ' > Выбрать > 



Пин-код будет удален из приложения.

* Только неактивные пин-коды могут быть удалены.

7 Сброс пин-кодов



Прежде чем продолжить, включите Bluetooth и убедитесь, что вы находитесь в диапазоне Bluetooth замка.

Дом > Выбрать имя замка >  >  >

Замок сбросит все пин-коды кроме мастер пин-кода.

8 Включение и выключение таймера Re-Lock*



Включить	* 2 1 # <Мастер пин> # <Длительность 5-120 секунд> #
Выключить	* 2 0 # < Мастер пин > #

* По умолчанию таймер отключен

Инструкция

 - в приложении
Версия 1.9

 - на Deadbolt 2S



9 Режим приватности

Для запрета другим пользователям использовать пин-код и ключ Bluetooth для разблокировки, пока вы находитесь внутри. Примечание: ключ может быть использован для разблокировки в этом режиме.

Активация	Нажмите кнопку под поворотной защелкой. Вы услышите длинный звуковой сигнал
Отключение	Нажмите кнопку под поворотной защелкой. Вы услышите два коротких звуковых сигнала

10 Предоставление Bluetooth ключей

Вы можете предоставить доступ своим гостям через Bluetooth. Это позволит им разблокировать дверь через приложение igloohome.

Для создания **Bluetooth Ключа**, Дом > Выбрать имя замка >  >  > Выбрать Кому передать > Тип доступа: Bluetooth Ключ > Добавить детали > 

Для получения **Bluetooth Ключа**, Скачайте приложение igloohome из iTunes или Google Play store и зарегистрируйтесь или войдите

(а) Получить ключ через QR код, Дом > Визиты >  или

(б) Получить ключ через ссылку, перейдите по ссылке

** Примечание: Bluetooth ключ должен быть использован в течение часа*

Для использования **Bluetooth ключа**, Дом > Визиты > Нажмите  для разблокировки

Для удаления **Bluetooth ключа**, Дом > Выбрать имя замка >  > 'В ожидании' >  > Ок

11 Быстрый старт 9V

Шаг 1 - Нажмите и удерживайте контакты батареи напротив контактов на замке, и вы услышите серию звуковых сигналов

Шаг 2 – Удерживая батарею, введите пин-код и нажмите #

Поведение замка

	Режим безопасности	Режим приватности
Активация	5 последовательных неправильных пин-кодов	Нажмите кнопку под поворотной защелкой. Вы услышите длинный звуковой сигнал
Отключение	Подождите 5 минут Bluetooth Разблокировка Ключ	Нажмите кнопку Ключ Поворотная защелка
Работа	Клавиатура мигает	Клавиатура не горит
Длительность	Не отвечает 5 минут	Не отвечает пока Не включить

Исправление неисправностей

Неудачная синхронизация

- Зайдите с другого устройства, используя тот же логин и пароль
- Обновите операционную систему
- Перезагрузите Bluetooth и интернет
- Перезагрузите igloohome приложение
- Вставьте новый комплект батареек

Клавиатура не загорается

- Вставьте новый комплект батареек
- Проверьте включен ли режим приватности

Клавиатура мигает

- Вставьте новый комплект батареек

Пин-коды не действуют

- Убедитесь, что пин-коды были активированы
- Сделайте Bluetooth Разблокировку

Смена батареек

- Нажмите на кнопку на отсеке и потяните вниз
- Смените все 4 батарейки

Замок не работает при заряде 100%

- Сделайте Bluetooth Разблокировку
 - Уровень заряда в приложении может быть неверным
 - Используйте алкалиновые батарейки
 - Не используйте перезаряжаемые батарейки
- * Батарейки хорошего качества удлиняют срок службы замка

Bluetooth ключ не работает

- Перезагрузите Bluetooth и интернет
- Проверьте часовой пояс
- Проверьте был ли активирован в течение часа
- Обновите приложение
- Вставьте новый комплект батареек

Re-lock не работает

- Проверьте уровень заряда
- Убедитесь, что сенсор включен

Клавиатура загорается только при касании

- Проверьте включен ли режим безопасности
- Обратитесь к шагу 8

