

SONY®

Sound Bar

Инструкция по эксплуатации RU

Інструкція з експлуатації UA



HT-S350

ПРЕДУПРЕЖДЕНИЕ

Не устанавливайте звуковую панель в тесных местах, например на книжной полке или в стенном шкафу.

Во избежание возникновения пожара не накрывайте вентиляционные отверстия звуковой панели газетами, скатертями, шторами и т. д. Не ставьте на звуковую панель источники открытого огня, например зажженные свечи.

Во избежание поражения электрическим током не подвергайте звуковую панель воздействию случайных капель и брызг и не ставьте на звуковую панель предметы, наполненные жидкостями, например вазы.

Пока звуковая панель включена в электрическую розетку переменного тока, на нее подается электропитание, даже если сама звуковая панель выключена.

Так как кабель питания используется для отключения звуковой панели от электрической розетки, следует подключать звуковую панель к легкодоступной электрической розетке. В случае обнаружения признаков неправильной работы звуковой панели немедленно отключите ее от электрической розетки.

Сами батареи или батареи, установленные в аппарат, запрещается подвергать чрезмерному нагреванию, например воздействию прямых солнечных лучей, огня и т. д.

Устройство предназначено только для использования в помещениях.

Рекомендуемые кабели

Для подключения к главным компьютерам и/или периферийному оборудованию необходимо использовать надлежащим образом экранированные и заземленные кабели.

Для звуковой панели

Паспортная табличка и дата производства приведены на нижней части.

Для сабвуфера

Дата производства указана на задней части.

EAC

Производитель: Сони Корпорейшн
Адрес: 1-7-1 Конан Минато-ку
Токио, 108-0075 Япония

Импортер на территории стран Таможенного союза АО «Сони Электроникс», Россия, 123103, Москва, Карамышевский проезд, 6

Звуковая панель HT-S350 предназначена для воспроизведения звука с подключенных устройств.

Дата изготовления указана на изделии и упаковке на этикетке со штрих-кодом в следующем формате: ММ.YYYY, где ММ - месяц, YYYY - год изготовления.

Сделано в Малайзии

Звуковая панель

Данное оборудование протестировано на соответствие ограничениям, установленным нормативами ЕМС, при использовании кабеля подключения менее 3 м.



Утилизация использованных элементов питания и отслужившего электрического и электронного

оборудования (Директива применима в странах Евросоюза и других странах, где действуют системы раздельного сбора отходов)

Условия хранения:

Хранить в упакованном виде в темных, сухих, чистых, вентилируемых помещениях, изолированными от мест хранения кислот и щелочей. Хранить при температуре от -15°C до +50°C и относительной влажности не более <70%, без образования конденсата. Срок хранения не установлен.

Транспортировать в оригинальной упаковке, во время транспортировки не бросать, оберегать от падений, ударов, не подвергать излишней вибрации.

Если неисправность не удастся устранить следуя данной инструкции - обратитесь в ближайший авторизованный SONY центр по ремонту и обслуживанию.

Реализацию осуществлять в соответствии с действующими требованиями законодательства. Отслужившее изделие утилизировать в соответствии с действующими требованиями законодательства.

Для покупателей в Казахстане

Организация, уполномоченная принимать претензии от потребителей на территории Казахстана: АО «Сони Электроникс» Представительство в Казахстане, 050010, Республика Казахстан, г. Алматы, пр. Достык, дом 117/7

Для покупателей в Белоруссии



Содержание

Об этой инструкции по эксплуатации	5
Содержимое комплекта поставки	6
Что можно делать с помощью звуковой панели	7
Указатель компонентов и органов управления	8

Подключение телевизора

Подключение телевизора с помощью кабеля HDMI	→	Руководство по началу работы (отдельный документ)
--	---	---

Беспроводное подключение телевизора Sony с помощью функции BLUETOOTH	15
Монтаж панели динамика на стене	18
Пульт дистанционного управления телевизора не работает	20

Прослушивание звука

Прослушивание телевизора и других устройств	21
Регулировка звука	22

Прослушивание музыки/звук с помощью функции BLUETOOTH®

Прослушивание музыки с мобильного устройства	24
Включение звуковой панели с помощью устройства BLUETOOTH	27
Выключение функции BLUETOOTH	27

Использование различных функций

Установка беспроводного подключения сабвуфера (SECURE LINK)	28
Использование функции Контроль по HDMI	29
Использование функции "BRAVIA" Sync	31
Примечания о подключениях HDMI	31
Снижение энергопотребления	32

Поиск и устранение неисправностей

Поиск и устранение неисправностей	33
Сброс звуковой панели	40

Дополнительная информация

Технические характеристики	41
Поддерживаемые входные аудиоформаты (вход TV)	42
О связи по технологии BLUETOOTH	43
Меры предосторожности	45

Об этой инструкции по эксплуатации

- Инструкции в этой инструкции по эксплуатации описывают элементы управления пульта дистанционного управления.
- Некоторые иллюстрации приводятся только для справки и могут отличаться от фактических продуктов.
- Установки по умолчанию подчеркнуты в описании каждой функции.
Например: функция Контроль по HDMI включена

Содержимое комплекта поставки

- Панель динамика (1)

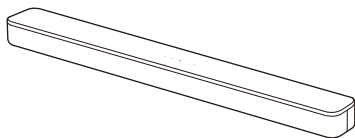

- Сабвуфер (1)

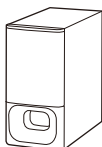

- Пульт дистанционного управления (1)

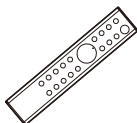

- Батарея типа R03 (размер AAA Постоянный ток 1,5 В) (2)
Год и месяц истечения срока годности указаны на отрицательном полюсе элемента.



- Цифровой оптический кабель (1)

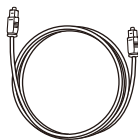

- ШАБЛОН КРЕПЛЕНИЯ НА СТЕНУ (1)



- Руководство по началу работы



- Инструкция по эксплуатации

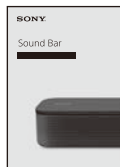

Что можно делать с помощью звуковой панели

“Прослушивание телевизора и других устройств” (стр. 21)



“Беспроводное подключение телевизора Sony с помощью функции BLUETOOTH” (стр. 15)

Проигрыватель дисков Blu-ray Disc™, ресивер кабельного или спутникового телевидения и т. д.

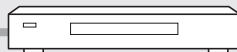

Подключение телевизора (см. “Руководство по началу работы” (отдельный документ))

**“Использование функции Контроль по HDMI” (стр. 29)
“Использование функции “BRAVIA” Sync” (стр. 31)**

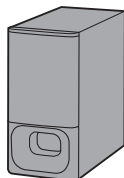
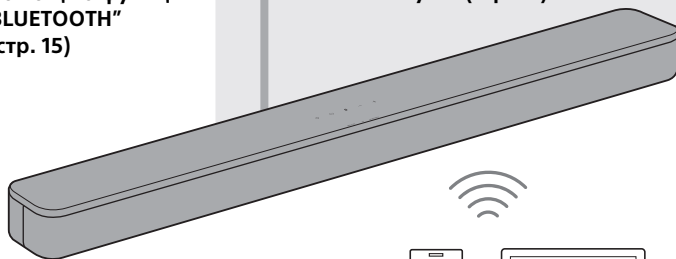

“Установка беспроводного подключения сабвуфера (SECURE LINK)” (стр. 28)

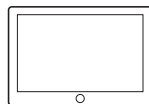
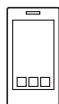

“Прослушивание музыки с мобильного устройства” (стр. 24)

Указатель компонентов и органов управления

На рисунках не показаны мелкие детали.

Панель динамика

Передняя панель

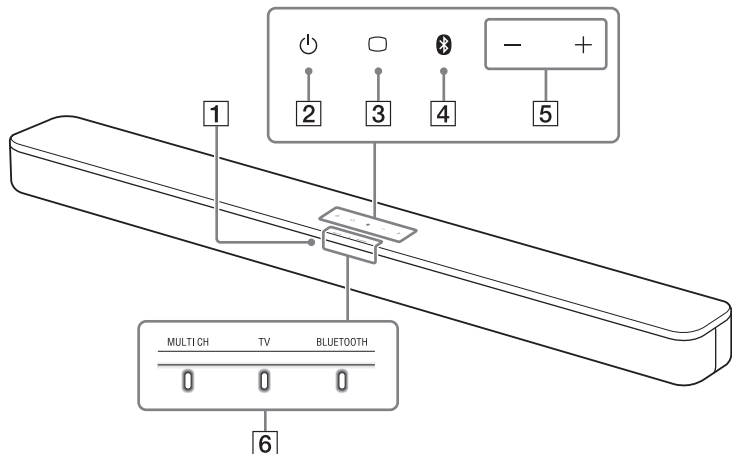

1 Датчик пульта дистанционного управления

Направьте пульт дистанционного управления на датчик пульта дистанционного управления для использования звуковой панели.

2 Кнопка (питание)

Включение звуковой панели или установка режима ожидания.

3 Кнопка (стр. 21)



4 Кнопка BLUETOOTH (стр. 24)

5 Кнопки +/- (громкость)

6 Индикаторы

Свечение или мигание индикаторов на панели динамика обозначает следующее состояние.







Выбранный вход

Индикаторы	Статус
	Светится, когда выбран вход TV.
	Светится, когда выбран вход BLUETOOTH.
	Светится, когда звуковая панель подключена к телевизору с помощью функции BLUETOOTH (выбран вход TV).

Звуковой формат, объемный эффект

Индикаторы	Статус
	<ul style="list-style-type: none">• Светится при воспроизведении многоканального звука 5.1.• Мигает один раз, когда выбран режим звучания (стр. 22).

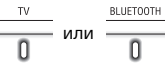
Громкость



Индикаторы	Статус
	Мигает один раз, когда установлен низкий уровень громкости (1 - 20).
	Мигают один раз, когда установлен средний уровень громкости (21 - 40).
	Мигают один раз, когда установлен высокий уровень громкости (41 - 49).
	<ul style="list-style-type: none">• Мигают непрерывно, когда звук отключен.• Мигают два раза, когда установлен максимальный/минимальный уровень громкости.
	Текущий индикатор входа мигает один раз при регулировке громкости сабвуфера нажатием SW  +/-.
	Мигают три раза, когда установлен максимальный/минимальный уровень громкости сабвуфера.

Настройка значения для каждой функции

Включение/выключение каждой функции обозначается количеством миганий следующего индикатора.

- Включение: мигает два раза.
- Выключение: мигает один раз.

Информацию о состоянии индикатора при изменении настроек, отличных от включения/выключения, см. в описании для каждой функции.

Индикаторы	Функции
	<ul style="list-style-type: none">• Ночной режим (стр. 23)• Речевой режим (стр. 23)
	<ul style="list-style-type: none">• Звук DRC (стр. 23)• Контроль по HDMI (стр. 29)• Режим ожидания BLUETOOTH (стр. 27)• Функция BLUETOOTH (стр. 27)• Автоматический режим ожидания (стр. 32)• ИК-повторитель (стр. 20)
	Подключение телевизора с помощью функции BLUETOOTH (стр. 15).

Задняя панель

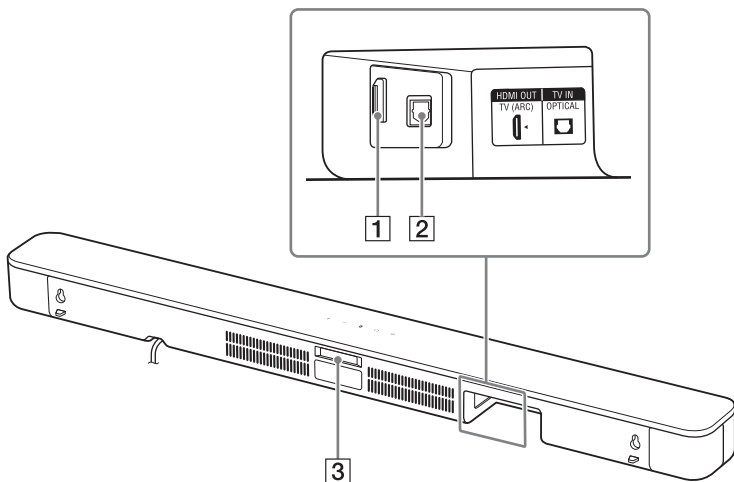

1 Гнездо HDMI OUT (TV (ARC))

Используется для подключения телевизора с входным гнездом HDMI с помощью кабеля HDMI (не прилагается).

Звуковая панель совместима с ARC (стр. 30). ARC — это функция, которая позволяет прослушивать звук телевизора через аудио-/видеоустройство, например звуковую панель, выполнив подключение с помощью входного гнезда HDMI телевизора.

2 Гнездо TV IN (OPTICAL)

3 ИК-повторитель (стр. 20)

Передает удаленный сигнал пульта дистанционного управления телевизору.

Сабвуфер

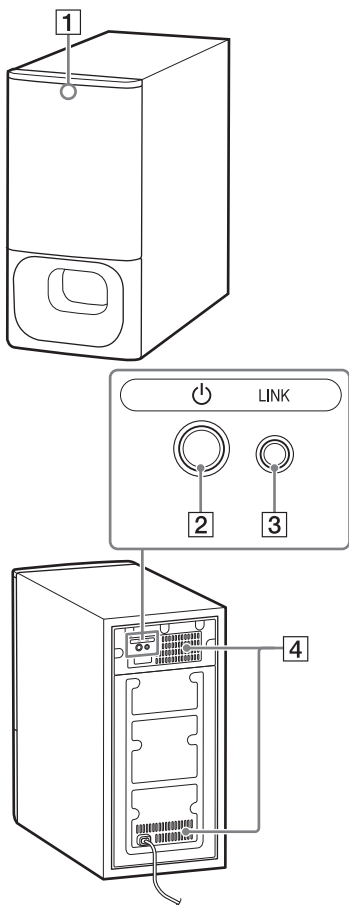

1 Индикатор состояния

Обозначает состояние питания сабвуфера и подключения панели динамика.

- Светится зеленым: подключение между сабвуфером и панелью динамика установлено.
- Мигает зеленым: подключение между сабвуфером и панелью динамика устанавливается.
- Светится оранжевым: подключение между сабвуфером и панелью динамика установлено с помощью функции Secure Link.
- Мигает оранжевым: подключение между сабвуфером и панелью динамика с помощью функции Secure Link устанавливается.
- Светится красным: сабвуфер находится в режиме ожидания.
- Не светится: сабвуфер выключен.

2 Кнопка (питание)

Включение/выключение сабвуфера.

3 Кнопка LINK (стр. 28)

4 Вентиляционные отверстия

Для безопасности не закрывайте вентиляционные отверстия.

Пульт дистанционного управления

Некоторые кнопки работают по-другому в зависимости от длительности их удержания. Значки ниже указывают длительность удержания кнопки.

- : нажмите кнопку.
- (с точкой): нажмите и удерживайте кнопку 5 секунд.

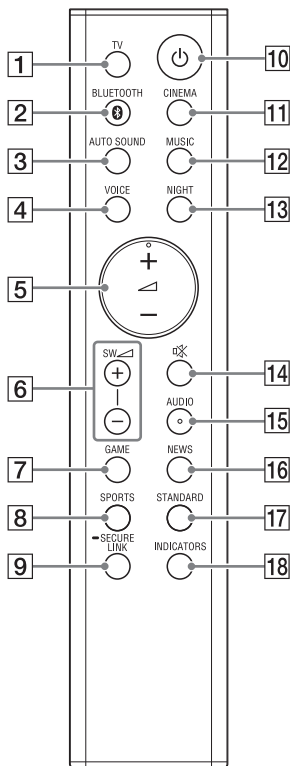

- 1 TV (стр. 21)**
Выберите вход TV.
- 2 BLUETOOTH (стр. 21, 26)**
Выбор входа BLUETOOTH.
- 3 AUTO SOUND (стр. 22)**
Выбор AUTO SOUND в качестве звукового эффекта.
- 4 VOICE**
●: включение/выключение речевого режима. (стр. 23)
● (с точкой): включение/выключение функции Контроль по HDMI. (стр. 29)
- 5 \triangle (громкость) +*/-**
Регулировка уровня громкости.
- 6 SW \triangle (громкость сабвуфера) +/-**
Позволяет регулировать громкость сабвуфера.
- 7 GAME (стр. 22)**
Выбор GAME в качестве звукового эффекта.
- 8 SPORTS (стр. 22)**
Выбор SPORTS в качестве звукового эффекта.
- 9 SECURE LINK (стр. 28)**
● (с точкой): запуск подключения с помощью функции Secure Link.
- 10 ⏻ (питание)**
Включение звуковой панели или установка режима ожидания.
- 11 CINEMA (стр. 22)**
Выбор CINEMA в качестве звукового эффекта.
- 12 MUSIC (стр. 22)**
Выбор MUSIC в качестве звукового эффекта.

13 NIGHT

- : включение/выключение ночного режима. (стр. 23)
- : включение/выключение режима ожидания BLUETOOTH. (стр. 27)

14 (отключение звука)

Временное отключение звука или его повторное включение.

15 AUDIO*

- : выбор аудиоканала для мультимплексного радиовещания Dolby Digital. (стр. 23)
- : включение/выключение функции "Звук DRC". (стр. 23)

16 NEWS (стр. 22)

Выбор NEWS в качестве звукового эффекта.

17 STANDARD

- : выбор STANDARD в качестве звукового эффекта. (стр. 22)
- : включение/выключение функции ИК-повторителя. (стр. 20)

18 INDICATORS

- : включение/выключение индикаторов на панели динамика.
- : включение/выключение функции автоматического режима ожидания. (стр. 32)

* Кнопки  + и AUDIO имеют тактильные точки. Используйте их в качестве ориентира при работе.

Совет

Вы можете отключить индикаторы, нажав INDICATORS.

Даже если индикаторы выключены нажатием INDICATORS, при использовании звуковой панели индикаторы будут гореть или мигать в зависимости от действий.

Замена батарей в пульте дистанционного управления

Если звуковая панель не отвечает на действия с пультом дистанционного управления, замените две батареи в пульте новыми.

Используйте для замены марганцевые батареи типа R03 (размер AAA).

Подключение телевизора

Подключение телевизора с помощью кабеля HDMI

См. Руководство по началу работы (отдельный документ).

Беспроводное подключение телевизора Sony с помощью функции BLUETOOTH

При использовании телевизора Sony* с функцией BLUETOOTH можно прослушивать звук с телевизора или устройства, подключенного к телевизору, установив беспроводное подключение звуковой панели к телевизору.

* Телевизор должен быть совместим с профилем A2DP (Advanced Audio Distribution Profile).



Подключение звуковой панели и телевизора беспроводным способом

Чтобы установить беспроводное подключение звуковой панели к телевизору, необходимо выполнить сопряжение звуковой панели с телевизором, используя функцию BLUETOOTH.

Сопряжение — это процесс, который необходимо выполнить для взаимной регистрации сведений на устройствах BLUETOOTH для их заблаговременного беспроводного соединения.

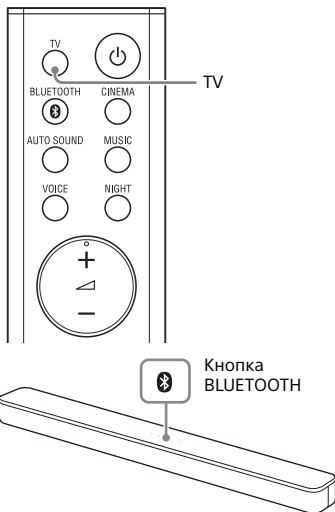

- 1** Вставьте батареи (прилагаются) в пульт дистанционного управления.
- 2** Включите телевизор.
- 3** Включите панель динамика и сабвуфер.

- 4** Наведите пульт дистанционного управления на датчик пульта дистанционного управления на панели динамика и удерживайте TV на пульте дистанционного управления и кнопку BLUETOOTH на панели динамика одновременно в течение 5 секунд.

Индикаторы TV и BLUETOOTH мигнут дважды и звуковая панель перейдет в режим сопряжения, затем индикатор BLUETOOTH начнет мигать быстро.

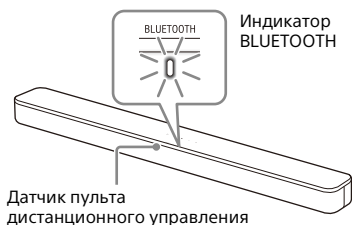

- 5** На телевизоре выполните поиск звуковой панели, выполнив операцию сопряжения.

На экране телевизора появится список искомых устройств BLUETOOTH.

Сведения о действиях, которые необходимо выполнить для сопряжения устройства BLUETOOTH с телевизором, см. в инструкции по эксплуатации телевизора.

- 6** Выполните сопряжение звуковой панели с телевизором, выбрав "HT-S350" в списке на экране телевизора.

- 7** Убедитесь, что светятся индикаторы TV и BLUETOOTH на панели динамика.

Подключение между звуковой панелью и телевизором установлено.

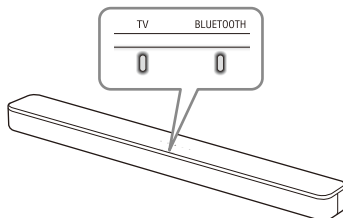

- 8** Выберите программу или вход телевизора, используя пульт дистанционного управления телевизора.

Звук изображения, отображаемого на экране телевизора, будет воспроизводиться звуковой панелью.

- 9** Отрегулируйте громкость звуковой панели с помощью пульта дистанционного управления телевизора.

Если нажать кнопку отключения звука на пульте дистанционного управления телевизора, звук будет временно отключен.

Примечания

- Если звук телевизора не выводится из звуковой панели, нажмите кнопку TV на пульте дистанционного управления звуковой панелью для выбора входа TV, а затем проверьте состояние индикаторов на панели динамика.
 - Индикаторы TV и BLUETOOTH светятся: звуковая панель и телевизор подключены, звуковая панель выводит звук с телевизора.
 - Индикатор BLUETOOTH быстро мигает: выполните сопряжение для телевизора.
 - Индикатор TV светится: повторите подключение сначала.
- Если звуковая панель подключена к телевизору с помощью кабеля HDMI (не прилагается), подключение BLUETOOTH будет отменено. Чтобы еще раз подключить звуковую панель к телевизору с помощью функции BLUETOOTH, отключите кабель HDMI, а затем выполните подключение сначала.
- Для сопряжения другого телевизора, когда один телевизор уже сопряжен, выключите сопряженный телевизор и выполните сопряжение нового, выполнив действия по подключению мобильного устройства (стр. 24).

Прослушивание звука телевизора или устройства, подключенного к телевизору

При беспроводном подключении телевизора к звуковой панели можно использовать пульт дистанционного управления телевизором, чтобы включать/выключать звуковую панель, регулировать громкость и отключать звук.

1 Включите телевизор с помощью пульта дистанционного управления телевизором.

Звуковая панель включится за счет взаимосвязи с питанием телевизора и будет воспроизводить звук с телевизора.

2 Выберите программу или вход устройства, используя пульт дистанционного управления телевизором.

Звук для изображения, отображаемого на экране телевизора, будет воспроизводиться звуковой панелью.

3 Отрегулируйте громкость звуковой панели с помощью пульта дистанционного управления телевизором.

Если нажать кнопку отключения звука на пульте дистанционного управления телевизором, звук будет временно отключен.

Совет

При выключении телевизора звуковая панель выключится, так как ее питание зависит от питания телевизора.

Монтаж панели динамика на стене

Вы можете смонтировать панель динамика на стене.

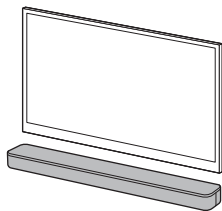

Примечания

- Подготовьте винты (не прилагаются), соответствующие материалу и прочности стены. Поскольку гипсокартон является исключительно хрупким материалом, надежно вверните винты в стенную балку. Разместите динамики горизонтально, подвесив их на винты в стойках на ровной поверхности стены.
- Поручите установку дилеру Sony или лицензированному подрядчику, уделив особое внимание безопасности во время установки.
- Компания Sony не будет нести ответственность за несчастные случаи или ущерб вследствие неправильной установки, недостаточной прочности стены, неправильной установки винтов, стихийных бедствий и т. д.

- 1 Приготовьте два винта (не прилагаются), соответствующие отверстиям для настенного монтажа на тыльной стороне панели динамика.

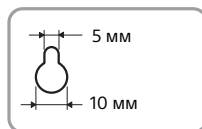
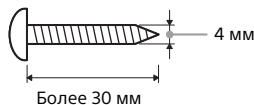

Отверстие на тыльной стороне панели динамика

- 2 Приклейте **ШАБЛОН КРЕПЛЕНИЯ НА СТЕНУ (прилагается)** на стену.

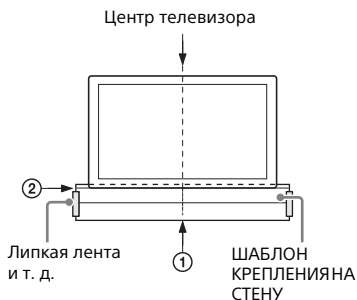

- 1 Выровняйте **ЛИНИЮ ЦЕНТРА ТЕЛЕВИЗОРА (1)** ШАБЛОНА КРЕПЛЕНИЯ НА СТЕНУ с линией центра телевизора.

2 Выровняйте ЛИНИЮ НИЗА ТЕЛЕВИЗОРА (②) ШАБЛОНА КРЕПЛЕНИЯ НА СТЕНУ с линией низа телевизора, затем приклейте ШАБЛОН КРЕПЛЕНИЯ НА СТЕНУ с помощью имеющейся в продаже липкой ленты или аналогичного средства.

3 Закрепите винты на отметках (ⓐ) на ЛИНИИ ВИНТА (ⓑ) ШАБЛОНА КРЕПЛЕНИЯ НА СТЕНУ, как показано ниже.

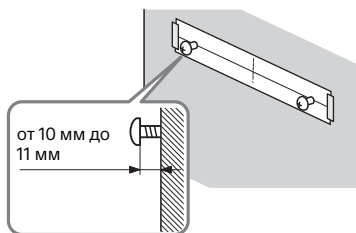
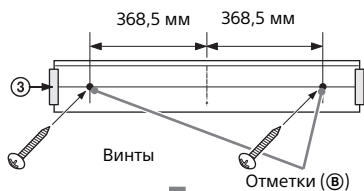

4 Снимите ШАБЛОН КРЕПЛЕНИЯ НА СТЕНУ.

5 Подвесьте панель динамика на винты.

Совместите отверстия на тыльной стороне панели динамика с винтами, затем подвесьте панель динамика на два винта.

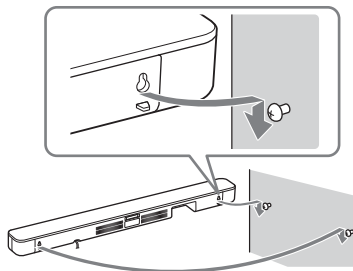

Примечание

Во время приклеивания ШАБЛОНА КРЕПЛЕНИЯ НА СТЕНУ полностью его разгладьте.

Пульт дистанционного управления телевизора не работает

Когда панель динамика загорается датчик пульта дистанционного управления телевизора, пульт дистанционного управления телевизора может не работать. В этом случае включите функцию ИК-повторителя звуковой панели.

Вы можете управлять телевизором с помощью соответствующего пульта дистанционного управления, отправляя сигнал дистанционного управления с задней стороны панели динамика.

Нажмите и удерживайте STANDARD в течение 5 секунд для включения или выключения функции.

ИК-повторитель включен

Индикатор BLUETOOTH мигает два раза.

ИК-повторитель выключен

Индикатор BLUETOOTH мигает один раз.

Примечания

- Прежде чем включать функцию ИК-повторителя, убедитесь, что управление телевизором с пульта дистанционного управления невозможно. Если этот параметр включен, когда можно управлять телевизором с пульта дистанционного управления, возможно, вам не удастся выполнять соответствующие операции из-за помех между командами, отправляемыми по прямой связи с пульта дистанционного управления, и командами, отправляемыми через панель динамика.

- Если функция ИК-повторителя включена, данная функция может не работать в зависимости от телевизора. Кроме того, пульты дистанционного управления других устройств, например кондиционера воздуха, могут работать неверно. В этом случае измените положение установки панели динамика или телевизора.

Прослушивание звука

Прослушивание телевизора и других устройств

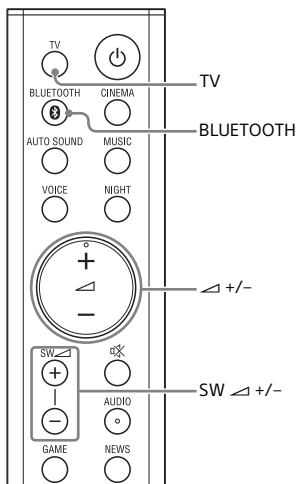

- 1 Нажмите TV или BLUETOOTH.**
Индикатор выбранного входа на панели динамика начнет светиться.

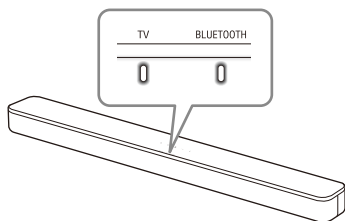

Вход TV

- Телевизор, подключенный к гнезду TV IN (OPTICAL) на панели динамика
- Телевизор, совместимый с функцией ARC и подключенный к гнезду HDMI OUT (TV (ARC)) на панели динамика

При подключении телевизора к гнездам HDMI OUT (TV (ARC)) и TV IN (OPTICAL) гнездо аудиовхода будет выбрано в зависимости от того, какой аудиосигнал поступает первым.

Вход BLUETOOTH

Устройство BLUETOOTH с поддержкой A2DP

Для получения дополнительной информации см. раздел "Прослушивание музыки с мобильного устройства" (стр. 24).

2 Отрегулируйте громкость.

- Отрегулируйте громкость с помощью кнопок \triangle +/- на пульте дистанционного управления.
- Отрегулируйте громкость сабвуфера с помощью кнопок SW \triangle +/- на пульте дистанционного управления.

Совет

Вы также можете выбрать вход, нажав \square (TV) или BLUETOOTH на панели динамика.

Примечания

- Низкочастотный звук сабвуфера, возможно, будет плохо слышен, если входной источник звука не содержит значительного количества низких частот, например если выполняется просмотр телевизионных программ.
- Кнопка SW \triangle +/- не работает, если сабвуфер не подключен.

Регулировка звука

Настройка звукового эффекта, специально предназначенного для источников звука (режим звучания)

Вы можете с легкостью наслаждаться предварительно запрограммированными звуковыми эффектами, адаптированными к различным видам источников звука.

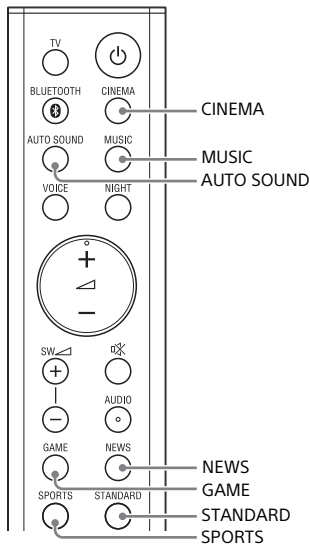

Нажмите кнопку выбора режима звучания для выбора режима звучания.

При выборе режима звучания индикатор MULTI CH мигает один раз.

AUTO SOUND

Вы можете прослушивать звук с помощью рекомендуемого Sony режима звучания. Режим звучания автоматически оптимизируется в зависимости от воспроизводимого содержимого и функции.

CINEMA

Эффект объемного звучания, реалистичный и мощный звук, подходит для просмотра фильмов.

MUSIC

Звуковые эффекты оптимизированы для прослушивания музыки.

GAME

Реалистичный и мощный звук, подходит для игр.

NEWS

Воспроизведение четкой речи из новостей.

SPORTS





Вы можете ощутить атмосферу как при присутствии на стадионе. Однако речь комментаторов при этом воспроизводится четко.

STANDARD

Звуковые эффекты оптимизированы для каждого отдельного источника.

Регулировка звука

Вы можете настроить звук с помощью кнопок на пульте дистанционного управления.

Название функции	Кнопка	Функция
Ночной режим		Вы можете прослушивать четкий звук при низкой громкости ночью. <ul style="list-style-type: none">• Включено: индикатор MULTI CH мигает два раза.• Выключено: индикатор MULTI CH мигает один раз. Примечание При выключении звуковой панели ночной режим автоматически отключается.
Речевой режим		Позволяет сделать диалоги четче. <ul style="list-style-type: none">• Включено: индикатор MULTI CH мигает два раза.• Выключено: индикатор MULTI CH мигает один раз.
Звук DRC	 Нажмите и удерживайте 5 секунд	Вы можете сжать динамический диапазон аудиосигнала (диапазон между максимальной и минимальной громкостью), чтобы лучше слышать тихий звук. Данная функция доступна только при воспроизведении сигнала Dolby Digital. <ul style="list-style-type: none">• Включено: индикатор BLUETOOTH мигает два раза.• Выключено: индикатор BLUETOOTH мигает один раз.
Мультиплексное радиовещание		Прослушивать мультиплексное радиовещание можно в случае, если звуковая панель принимает мультиплексный радиосигнал Dolby Digital. Настройка циклически меняется в следующем порядке: основной → дополнительный → основной/дополнительный. <ul style="list-style-type: none">• Основной: индикатор MULTI CH мигает один раз.• Дополнительный: индикатор BLUETOOTH мигает один раз.• Основной/дополнительный: основной звук выводится из левого динамика, а дополнительный звук выводится из правого динамика. Индикаторы MULTI CH и BLUETOOTH мигают один раз.

Совет

AUDIO не работает, когда горит индикатор BLUETOOTH.

Прослушивание музыки/звука с помощью функции BLUETOOTH®

Прослушивание музыки с мобильного устройства

Вы можете прослушивать музыку, сохраненную на мобильном устройстве, например на смартфоне или планшете, через беспроводное подключение, подключив звуковую панель к мобильному устройству с помощью функции BLUETOOTH. При подключении мобильного устройства с помощью функции BLUETOOTH вы можете управлять им с помощью прилагаемого пульта дистанционного управления без включения телевизора.

Прослушивание музыки с помощью сопряжения с мобильным устройством

Для прослушивания музыки с мобильного устройства с помощью функции BLUETOOTH требуется выполнить сопряжение звуковой панели и мобильного устройства. Сопряжение — это процесс, который необходимо выполнить для взаимной регистрации сведений на устройствах BLUETOOTH для их заглаговременного беспроводного соединения.

1 Нажмите и удерживайте кнопку BLUETOOTH на панели динамика в течение 2 секунд.

Звуковая панель перейдет в режим сопряжения и индикатор BLUETOOTH начнет быстро мигать.

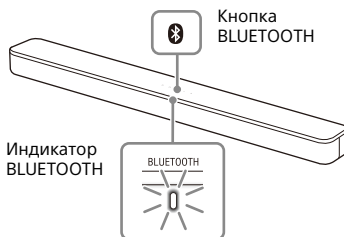

Если сопряжение не выполнено в течение 5 минут после перехода звуковой панели в режим сопряжения, режим сопряжения будет отменен. В этом случае выполните сопряжение сначала.

2 На мобильном устройстве выполните поиск звуковой панели, выполнив операцию сопряжения.

На экране мобильного устройства появится список искомых устройств BLUETOOTH. Сведения о действиях, которые необходимо выполнить для сопряжения устройства BLUETOOTH с мобильным устройством, см. в инструкции по эксплуатации мобильного устройства.

3 Выполните сопряжение звуковой панели с мобильным устройством, выбрав "HT-S350" из списка на экране мобильного устройства.

При запросе на ввод пароля введите "0000".

4 Убедитесь, что индикатор BLUETOOTH на панели динамика горит синим цветом.

Подключение между звуковой панелью и мобильным устройством установлено.

5 Начните воспроизведение аудио с помощью музыкального приложения на подключенном мобильном устройстве.

Звук будет выводиться через звуковую панель.

6 Отрегулируйте громкость.

- Отрегулируйте громкость с помощью кнопок \triangleleft +/- на пульте дистанционного управления.
- Отрегулируйте громкость сабвуфера с помощью кнопок SW \triangleleft +/- на пульте дистанционного управления.

Проверка состояния подключения функции BLUETOOTH

Статус	Индикатор BLUETOOTH
В состоянии ожидания сопряжения	Быстро мигает синим
Выполняется попытка установки соединения	Мигает синим
Соединение установлено	Горит синим

Примечания

• Вы можете выполнить сопряжение следующего количества устройств BLUETOOTH.

- Мобильные устройства: 9
- Телевизор Sony с функцией BLUETOOTH: 1

Если выполняется сопряжение нового устройства после сопряжения указанного выше числа устройств, самое первое подключенное устройство будет заменено новым.

- Выполните сопряжение со вторым и последующими мобильными устройствами.

Советы

- Вы можете просмотреть состояние подключения функции BLUETOOTH по статусу индикатора BLUETOOTH.
- Если выбран вход BLUETOOTH, звуковая панель переходит в режим сопряжения при кратком нажатии кнопки BLUETOOTH на панели динамика.
- Если вход BLUETOOTH не выбран, звуковая панель автоматически переключается к устройству BLUETOOTH, к которому выполнялось подключение в последний раз, при кратком нажатии кнопки BLUETOOTH на панели динамика.

Прслушивание музыки с сопряженного мобильного устройства

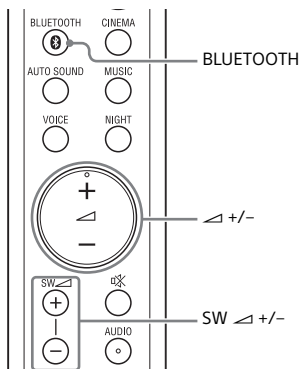

5 Отрегулируйте громкость.

- Отрегулируйте громкость с помощью кнопок +/- на пульте дистанционного управления.
- Отрегулируйте громкость сабвуфера с помощью кнопок SW +/- на пульте дистанционного управления.

1 Включите функцию BLUETOOTH на мобильном устройстве.

2 Нажмите BLUETOOTH.

Индикатор BLUETOOTH начнет мигать, а панель динамика автоматически переключится к устройству BLUETOOTH, к которому выполнялось подключение в последний раз.

3 Убедитесь, что индикатор BLUETOOTH горит синим.

Подключение между звуковой панелью и мобильным устройством установлено.

4 Начните воспроизведение аудио с помощью музыкального приложения на подключенном мобильном устройстве.

Звук будет выводиться через звуковую панель.

Включение звуковой панели с помощью устройства BLUETOOTH

Если на звуковой панели сохранена информация о сопряжении, вы можете включить звуковую панель и прослушивать музыку с устройства BLUETOOTH, даже когда звуковая панель находится в режиме ожидания, включив функцию BLUETOOTH.

Нажмите и удерживайте NIGHT в течение 5 секунд для включения или выключения функции.

Режим ожидания BLUETOOTH включен

Индикатор BLUETOOTH мигает два раза.

Режим ожидания BLUETOOTH выключен



Индикатор BLUETOOTH мигает один раз.

Примечание

Когда режим ожидания BLUETOOTH включен, энергопотребление в режиме ожидания возрастает.

Выключение функции BLUETOOTH

Вы можете выключить функцию BLUETOOTH.

Нажмите и удерживайте ,  и  на панели динамика в течение 10 секунд, чтобы включить или выключить функцию.

Функция BLUETOOTH включена

Индикатор BLUETOOTH мигает два раза.

Функция BLUETOOTH выключена

Индикатор BLUETOOTH мигает один раз.

Использование различных функций

Установка беспроводного подключения сабвуфера (SECURE LINK)

Вы можете задать беспроводное подключение для связи панели динамика с сабвуфером с помощью функции Secure Link. Рекомендуется применять функцию Secure Link, чтобы предотвратить помехи, если вы используете несколько одинаковых продуктов или ваши соседи используют такие же продукты.

Индикатор состояния

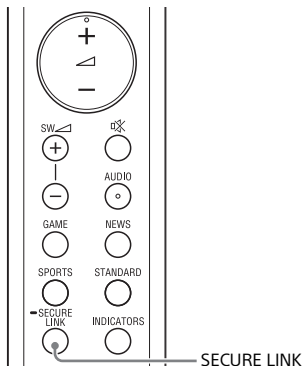
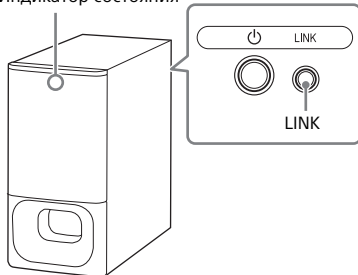

1 Нажмите LINK с задней стороны сабвуфера.

Индикатор состояния на сабвуфере мигает оранжевым. Перейдите к следующему шагу в течение 2 минут.

2 Нажмите и удерживайте SECURE LINK на пульте дистанционного управления в течение 5 секунд.

Начнется настройка соединения. Индикаторы MULTI CH и TV мигают дважды, затем индикаторы начинают мигать попеременно.

3 Убедитесь, что индикаторы MULTI CH и TV перестали мигать, а индикатор состояния сабвуфера горит оранжевым.

Подключение между панелью динамика и сабвуфером установлено.

Если произошел сбой, индикаторы MULTI CH и TV горят в течение 5 секунд. В этом случае выполните операцию Secure Link заново.

Отключение функции Secure Link

Нажмите и удерживайте SECURE LINK 5 секунд.
Индикатор MULTI CH мигает два раза.

Использование функции Контроль по HDMI

Подключение таких устройств, как телевизор или проигрыватель дисков Blu-ray Disc, совместимых с функцией Контроль по HDMI*, с помощью кабеля HDMI позволяет легко управлять устройством с помощью пульта дистанционного управления телевизора или проигрывателя дисков Blu-ray Disc.

Примечание

Эти функции могут работать с устройствами, произведенными компаниями, отличными от компании Sony, однако такая работа не гарантируется.

* Контроль по HDMI — это стандарт, используемый функцией CEC (Consumer Electronics Control) для обеспечения возможности управления устройствами HDMI (High-Definition Multimedia Interface) друг другом.

Подготовка к использованию функции Контроль по HDMI

Нажмите и удерживайте VOICE в течение 5 секунд для включения или выключения функции.

Функция Контроль по HDMI включена
Индикатор BLUETOOTH мигает два раза.

Функция Контроль по HDMI выключена
Индикатор BLUETOOTH мигает один раз.

Включите настройки функции Контроль по HDMI на телевизоре и другом устройстве, подключенном к телевизору.

Функция “Выключение питания системы”

При выключении телевизора звуковая панель выключится автоматически.

Функция “Управление звуковым сигналом системы”

При включении звуковой панели во время просмотра телевизора звук телевизора будет выводиться через динамики звуковой панели.

Громкость звуковой панели можно отрегулировать при помощи пульта дистанционного управления телевизора.

При включении телевизора звуковая панель включается автоматически, а звук телевизора выводится через динамики звуковой панели.

Операции можно также выполнять через меню телевизора. Для получения дополнительной информации см. инструкцию по эксплуатации телевизора.

Примечания

- Номер уровня громкости звуковой панели отображается на экране телевизора в зависимости от телевизора.
- В зависимости от настроек телевизора функция управления звуковым сигналом системы может быть недоступна. Для получения дополнительной информации см. инструкцию по эксплуатации телевизора.
- В зависимости от телевизора, если звук выводился из динамиков телевизора во время прошлого просмотра, звуковая панель, связанная с питанием телевизора, может не включиться, даже если телевизор включен.

ARC (Audio Return Channel)

Если звуковая панель подключена к гнезду HDMI IN телевизора, совместимого с функцией ARC, можно прослушивать звук телевизора через динамики звуковой панели без подключения цифрового оптического кабеля.

Примечание

Если телевизор не совместим с функцией ARC, необходимо подключить цифровой оптический кабель (прилагается) (см. прилагаемое руководство по началу работы).

Функция “Воспроизведение одним нажатием”

При воспроизведении содержимого с подключенного к телевизору устройства (проигрыватель дисков Blu-ray Disc, “PlayStation®4” и т. д.) звуковая панель и телевизор включаются автоматически, вход звуковой панели переключается на вход TV, а звук выводится через динамики звуковой панели.

Примечания

- Если при прошлом просмотре телевизора звук выводился через динамики телевизора, звуковая панель может не включиться, а звук и изображение могут выводиться через телевизор даже при воспроизведении содержимого устройства.
- В зависимости от телевизора начальная часть воспроизводимого содержимого, возможно, не будет воспроизведена должным образом.

Использование функции “BRAVIA” Sync

Помимо функции Контроль по HDMI вы также можете использовать функцию “BRAVIA” Sync, например функцию Режим звучания/Выбор сцены.

Примечание

Эта функция является собственной функцией компании Sony. Эта функция не будет работать с изделиями, произведенными другими компаниями, отличными от Sony.

Функция “Режим звучания/Выбор сцены”

Режим звучания звуковой панели переключается автоматически в соответствии с настройками функции выбора сцены или режимом звучания телевизора. Для получения дополнительной информации см. инструкцию по эксплуатации телевизора.

Установите для режима звучания значение AUTO SOUND (стр. 22).

Примечания о подключениях HDMI

- Используйте утвержденный кабель HDMI.
- Рекомендуется использовать высокоскоростной HDMI кабель с Ethernet-каналом компании Sony с логотипом типа.
- Не рекомендуется использовать переходные кабели HDMI-DVI.
- Аудиосигналы (частота дискретизации, длина в битах и т. д.), передаваемые через гнездо HDMI, могут подавляться подключенным устройством.

Снижение энергопотребления

Для использования звуковой панели в режиме снижения энергопотребления измените следующие настройки.

Выключение звуковой панели с помощью обнаружения состояния использования

При включении функции автоматического режима ожидания звуковая панель переходит в режим ожидания автоматически при отсутствии операций со звуковой панелью в течение 20 минут и отсутствии получения звуковой панелью входного сигнала.

Нажмите и удерживайте INDICATORS в течение 5 секунд для включения или выключения функции.

Автоматический режим ожидания включен

Индикатор BLUETOOTH мигает два раза.

Автоматический режим ожидания выключен

Индикатор BLUETOOTH мигает один раз.

Энергосбережение в режиме ожидания

Для снижения энергопотребления в режиме ожидания выключите режим ожидания BLUETOOTH (стр. 27) и функцию Контроль по HDMI (стр. 29). По умолчанию эти функции включены.

Поиск и устранение неисправностей

Поиск и устранение неисправностей

Если при использовании звуковой панели возникнут какие-либо из перечисленных ниже трудностей, прежде чем обратиться в ремонтную службу за помощью, воспользуйтесь данным руководством по поиску и устранению неисправностей. Если неполадки не прекращаются, обратитесь к ближайшему дилеру Sony.

При обращении в ремонтную мастерскую возьмите с собой панель динамика и сабвуфер, даже если вам кажется, что только одно устройство имеет проблемы.

Питание

Звуковая панель не включается.

- Проверьте правильность подключения кабеля питания переменного тока.
- Отключите кабель питания переменного тока из настенной розетки, а затем подключите снова через некоторое время.

Звуковая панель выключается автоматически.

- Работает функция автоматического режима ожидания. Отключите функцию автоматического режима ожидания (стр. 32).

Звуковая панель не включается даже при включении телевизора.

- Включите функцию Контроль по HDMI (стр. 29). Телевизор должен поддерживать функцию Контроль по HDMI. Для получения дополнительной информации см. инструкцию по эксплуатации телевизора.
- Проверьте настройки динамика телевизора. Питание звуковой панели синхронизируется с настройками динамика телевизора. Для получения дополнительной информации см. инструкцию по эксплуатации телевизора.
- В зависимости от телевизора, если звук выводился из его динамиков в прошлый раз, звуковая панель, связанная с питанием телевизора, может не включиться, даже если телевизор включен.

Звуковая панель выключается при выключении телевизора.

- Проверьте настройку функции Контроль по HDMI (стр. 29). Когда функция Контроль по HDMI включена и выбран вход TV на звуковой панели, звуковая панель отключается автоматически при выключении телевизора.

Звуковая панель не выключается даже при выключении телевизора.

- Проверьте настройку функции Контроль по HDMI (стр. 29). При выключении телевизора звуковая панель автоматически выключается только если на звуковой панели выбран вход TV. Телевизор должен поддерживать функцию Контроль по HDMI. Для получения дополнительной информации см. инструкцию по эксплуатации телевизора.

Изображение

Изображение отсутствует или не выводится надлежащим образом.

→ Если нет изображения при выборе входа TV, выберите необходимый телеканал с помощью пульта дистанционного управления телевизора.

Звук

Звуковая панель не может подключиться к телевизору с помощью функции BLUETOOTH.

→ Если звуковая панель подключена к телевизору с помощью кабеля HDMI (не прилагается), подключение BLUETOOTH будет отменено. Отключите кабель HDMI, а затем выполните подключение сначала (стр. 15).

Звук телевизора не выводится через звуковую панель.

→ Проверьте тип и подключение кабеля HDMI или цифрового оптического кабеля, подсоединенного к звуковой панели и телевизору (см. прилагаемое руководство по началу работы).

→ Отсоедините кабели между телевизором и звуковой панелью, после чего снова надежно подключите их. Отсоедините кабели питания переменного тока телевизора и звуковой панели от электрической сети переменного тока, после чего снова подключите их.

- Если звуковая панель и телевизор подключены только с помощью кабеля HDMI, проверьте следующее.
 - Гнездо HDMI подключенного телевизора обозначено как "ARC".
 - Функция Контроль по HDMI телевизора включена.
 - На звуковой панели функция Контроль по HDMI включена (стр. 29).
- Если телевизор не совместим с ARC, подключите цифровой оптический кабель (прилагается) (см. прилагаемое руководство по началу работы). Если телевизор не совместим с функцией ARC, звук телевизора не будет выводиться через звуковую панель, даже если звуковая панель подключена к гнезду HDMI IN телевизора.
- Выберите вход TV, нажав TV (стр. 21).
- Увеличьте громкость телевизора или отмените отключение звука.
- В зависимости от порядка подключения телевизора и звуковой панели, звук звуковой панели может быть отключен. В этом случае сначала включите телевизор, а затем — звуковую панель.
- Установите в качестве настроек динамиков телевизора (BRAVIA) значение "аудиосистема". Для ознакомления с информацией о порядке настройки телевизора см. инструкцию по эксплуатации телевизора.
- Проверьте вывод звука на телевизоре. См. инструкцию по эксплуатации телевизора для получения информации о настройках телевизора.

- Звуковая панель поддерживает аудиоформаты Dolby Digital и PCM (стр. 42). При воспроизведении неподдерживаемого формата задайте настройку цифрового аудиовыхода телевизора (BRAVIA) на "PCM". Для получения дополнительной информации см. инструкцию по эксплуатации телевизора.

Звук воспроизводится одновременно звуковой панелью и телевизором.

- Измените аудиовыход телевизора, чтобы звук телевизора выводился с внешнего динамика.
- Установите минимальную громкость телевизора.



Уровень звука, выводящегося из звуковой панели, отличается от уровня звука телевизора, даже если установлен одинаковый уровень громкости на звуковой панели и телевизоре.

- Если функция Контроль по HDMI включена, значение уровня громкости на звуковой панели может отображаться на телевизоре как громкость телевизора. Уровни вывода звука звуковой панели и телевизора отличаются, даже если установлены одинаковые значения уровня громкости на звуковой панели и телевизоре. Уровень вывода звука звуковой панели и телевизора отличается в зависимости от характеристик обработки звука на каждом устройстве, что не является неисправностью.

Возникают перебои звука при просмотре ТВ-передач или содержимого дисков Blu-ray и др.

- Проверьте настройку режима звучания (стр. 22). Если для режима звучания выбран параметр AUTO SOUND, звук может прерываться при автоматическом изменении режима звучания согласно информации о воспроизводимой программе. Если вы не хотите изменять режим звучания автоматически, задайте для режима звучания настройку, отличную от AUTO SOUND.

Звуковая панель не воспроизводит звук с подключенного устройства, или он воспроизводится звуковой панелью очень тихо.

- Нажмите  + и проверьте уровень громкости (стр. 13).
- Нажмите  или  +, чтобы отменить отключение звука (стр. 13).
- Убедитесь в правильном выборе источника входа (стр. 21).
- Убедитесь, что разъемы всех кабелей и шнуров звуковой панели системы и подключенного устройства надежно подключены.
- Если подключенное устройство поддерживает функцию повышения дискретизации, отключите ее.





Не удается получить эффект объемного звучания.

- Окружающий звук может обрабатываться недостаточно эффективно ввиду особенностей входного сигнала и настройки режима воспроизведения звука. Для некоторых программ или дисков эффект окружающего звучания может быть малозаметным.

- Для воспроизведения многоканального аудио проверьте настройку цифрового аудиовыхода устройства, подключенного к звуковой панели. Для ознакомления с дополнительной информацией см. инструкцию по эксплуатации, прилагаемую к подключенному устройству.

Сабвуфер

Сабвуфер не воспроизводит звук, или он воспроизводится очень тихо.

- Нажмите SW  + на пульте дистанционного управления, чтобы увеличить уровень громкости сабвуфера.
- Убедитесь, что индикатор состояния на сабвуфере светится зеленым или оранжевым.
- Если индикатор состояния сабвуфера не загорается, попробуйте выполнить следующие действия.
 - Убедитесь, что кабель питания переменного тока сабвуфера подключен должным образом.
 - Нажмите кнопку  (питание) сабвуфера, чтобы включить питание.
- Если индикатор состояния сабвуфера горит красным, попробуйте выполнить следующие действия.
 - Переместите сабвуфер ближе к панели динамика, чтобы индикатор состояния на сабвуфере горел зеленым или оранжевым.
 - Выполните действия, описанные в разделе “Установка беспроводного подключения сабвуфера (SECURE LINK)” (стр. 28).
- Если индикатор состояния сабвуфера мигает красным, нажмите кнопку  (питание) сабвуфера для выключения питания и убедитесь, что вентиляционные отверстия сабвуфера не заблокированы.
- Если источник входа содержит очень малое количество низкочастотных компонентов (например, телевизионные передачи), звук из сабвуфера может быть слабо слышен. Воспроизведите встроенную демонстрационную музыку, выполнив шаги ниже, для проверки вывода звука из сабвуфера.
 - ① Нажмите и удерживайте  (TV) на панели динамика в течение 5 секунд. Начнется воспроизведение встроенной демонстрационной музыки.
 - ② Нажмите  (TV) еще раз. Воспроизведение встроенной демонстрационной музыки будет отменено, и звуковая панель вернется к предыдущему состоянию.
- Выключите ночной режим (стр. 23).

Подключение мобильного устройства

Не удается выполнить подключение BLUETOOTH.

- Убедитесь, что индикатор BLUETOOTH панели динамика горит (стр. 8).
- Убедитесь, что подключаемое устройство BLUETOOTH включено и что функция BLUETOOTH также включена.
- Поднесите устройство BLUETOOTH ближе к панели динамика.

- Выполните повторное сопряжение звуковой панели и устройства BLUETOOTH. Возможно, вам сначала потребуется отменить сопряжение со звуковой панелью, используя ваше устройство BLUETOOTH.
- Если функция BLUETOOTH выключена, включите ее (стр. 27).

Не удается выполнить сопряжение.

- Поднесите устройство BLUETOOTH ближе к панели динамика.
- Убедитесь, что звуковая панель не подвергается воздействию помех от какого-либо устройства беспроводной локальной сети, других беспроводных устройств с частотой 2,4 ГГц или микроволновой печи. Если в непосредственной близости располагается устройство, генерирующее электромагнитное излучение, переместите его подальше от звуковой панели.
- Сопряжение может быть недоступно, если другие устройства BLUETOOTH есть рядом со звуковой панелью. В этом случае выключите другие устройства BLUETOOTH.

Звук подключенного мобильного устройства BLUETOOTH не выводится из звуковой панели.

- Убедитесь, что индикатор BLUETOOTH панели динамика горит (стр. 8).
- Поднесите устройство BLUETOOTH ближе к панели динамика.

- Если поблизости находится устройство, генерирующее электромагнитное излучение, например устройство беспроводной локальной сети, другие устройства BLUETOOTH или микроволновая печь, переместите такое устройство подальше от данной звуковой панели.
- Уберите любые препятствия между панелью динамика и устройством BLUETOOTH или отодвиньте панель динамика подальше от препятствия.
- Если панель динамика установлена под телевизором, переместите панель динамика подальше от телевизора.
- Переместите подключенное устройство BLUETOOTH.
- Переключите частоту беспроводной локальной сети любого ближайшего маршрутизатора локальной сети или компьютера на диапазон 5 ГГц.
- Увеличьте громкость на подключенном устройстве BLUETOOTH.

Звук не синхронизирован с изображением.

- При просмотре фильмов звук может отставать от изображения.

Пульт дистанционного управления

Не работает пульт дистанционного управления звуковой панели.

- Направьте пульт дистанционного управления на датчик пульта дистанционного управления на панели динамика (стр. 8).
- Уберите все препятствия между пультом дистанционного управления и звуковой панелью.

- Замените обе батареи в пульте дистанционного управления на новые, если они разряжены.
- Убедитесь в нажатии правильной кнопки на пульте дистанционного управления (стр. 13).

Пульт дистанционного управления телевизора не работает.

- Установите панель динамика так, чтобы она не закрывала датчик пульта дистанционного управления телевизора.
- Данная проблема может быть решена путем включения функции ИК-повторителя (стр. 20).

Прочее

Функция Контроль по HDMI работает неправильно.

- Проверьте соединение с звуковой панелью (см. прилагаемое руководство по началу работы).
- Активируйте функцию Контроль по HDMI на телевизоре. Для получения дополнительной информации см. инструкцию по эксплуатации телевизора.
- Подождите, а затем повторите попытку. Если отключить звуковую панель из розетки, перед совершением операций потребуется подождать некоторое время. Подождите 15 секунд или дольше, а затем повторите попытку.
- Убедитесь, что устройства, подключенные к звуковой панели, поддерживают функцию Контроль по HDMI.

- Включите функцию Контроль по HDMI на устройствах, подключенных к звуковой панели. Для ознакомления с дополнительной информацией см. инструкцию по эксплуатации вашего устройства.
- Тип и количество устройств, которые могут контролироваться функцией Контроль по HDMI, ограничиваются стандартом HDMI CEC следующим образом:
 - Устройства записи (устройство записи Blu-ray Disc, устройство записи DVD и т. д.): не более 3 устройств
 - Устройства воспроизведения (проигрыватель дисков Blu-ray Disc, проигрыватель DVD и т. д.): не более 3 устройств
 - Устройства, связанные с тюнерами: не более 4 устройств
 - Аудиосистема (приемник/наушники): не более 1 устройства (используемого звуковой панелью)

Все индикаторы на панели динамика мигают 10 секунд, а затем звуковая панель отключается.

- Активирована функция защиты. Отключите кабель питания переменного тока и убедитесь, что вентиляционные отверстия панели динамика не закрыты. Через некоторое время снова включите звуковую панель.

Датчики телевизора не работают нормально.

→ Панель динамика может блокировать некоторые датчики (например, датчик яркости) и датчик пульта дистанционного управления вашего телевизора или излучатель для очков 3D (инфракрасной передачи) телевизора 3D, который поддерживает систему инфракрасных очков 3D или беспроводную связь. Отдалите панель динамика от телевизора на расстояние, на котором возможна нормальная работа этих компонентов. Для информации о расположении датчиков и приемника пульта дистанционного управления обратитесь к инструкции по эксплуатации, прилагаемой к телевизору.

Звуковая панель работает неверно.

→ Возможно, звуковая панель находится в деморежиме. Для отмены деморежима выполните сброс звуковой панели. Нажмите и удерживайте – (громкость) и ⏻ (питание) на панели динамика более 5 секунд (стр. 40).

Отобразится следующее сообщение.

• Please select the desired TV channels with the TV's remote control.

* Данный экран приводится на английском языке в качестве примера.

→ Выберите ТВ-программу с помощью пульта дистанционного управления телевизора.

Сброс звуковой панели

Если неполадки в работе звуковой панели не были устранены, сбросьте настройки звуковой системы следующим образом.

- 1 Нажмите и удерживайте – (громкость) и ⏻ (питание) на панели динамика более 5 секунд.**
Все индикаторы на панели динамика мигнут 3 раза, после чего настройки вернутся в исходное состояние.
- 2 Отключите кабель питания переменного тока.**
- 3 Подключите кабель питания переменного тока и нажмите ⏻, чтобы включить звуковую панель.**

Совет

Установки по умолчанию подчеркнуты в описании каждой функции.

Технические характеристики

Панель динамика (SA-S350)

Усилитель

ВЫХОДНАЯ МОЩНОСТЬ (номинальная)

Передний левый + передний правый: 45 Вт + 45 Вт (при 4 Ом, 1 кГц, суммарное значение коэффициента нелинейных искажений 1%)

ВЫХОДНАЯ МОЩНОСТЬ (базовая)

Передний левый/передний правый динамик: 85 Вт (на канал при 4 Ом, 1 кГц)

Входы

TV IN (OPTICAL)

Выходы

HDMI OUT (TV (ARC))

BLUETOOTH

Система связи

Спецификация BLUETOOTH версии 5.0

Выход

Спецификация мощности BLUETOOTH класса 1

Максимальная дальность связи

В пределах прямой видимости
прибл. 25 м¹⁾

Частотный диапазон

Диапазон 2,4 ГГц (от 2,4000 ГГц до 2,4835 ГГц)

Метод модуляции

FHSS (Freq Hopping Spread Spectrum)

Совместимые профили BLUETOOTH²⁾

A2DP (Advanced Audio Distribution Profile)

AVRCP (Audio Video Remote Control Profile)

Поддерживаемые кодеки³⁾
SBC⁴⁾

Диапазон передачи (A2DP)

От 20 Гц до 20000 Гц (частота дискретизации 32 кГц, 44,1 кГц, 48 кГц)

- 1) Фактический диапазон будет отличаться в зависимости от таких факторов, как наличие препятствий между устройствами, магнитные поля вокруг микроволновой печи, статическое электричество, использование беспроводного телефона, чувствительность приемника, операционная система, программные приложения и т. д.
- 2) Стандартные профили BLUETOOTH определяют назначение связи BLUETOOTH между устройствами.
- 3) Кодек: формат сжатия и преобразования аудиосигнала
- 4) Сокращение термина "кодек с многополосным кодированием"

Передний левый/передний правый блоки динамиков

Система динамиков

Система из 2 динамиков

Динамик

Передний левый/передний правый динамик: 52 мм × 90 мм, конического типа, 4 Ω

Общие

Требования к источнику питания

От 220 В до 240 В переменного тока, 50 Гц/60 Гц

Энергопотребление

Включенный режим: 30 Вт

Режим ожидания: 0,5 Вт или менее

(режим энергосбережения)

(Когда функция Контроль по HDMI и режим ожидания BLUETOOTH выключены)

Режим ожидания: 2 Вт или менее*

(Когда функция Контроль по HDMI и режим ожидания BLUETOOTH включены)

* Звуковая панель автоматически перейдет в режим энергосбережения при отсутствии подключения по HDMI и данных о сопряжении BLUETOOTH.

Размеры* (прибл.) (ш/в/г)
900 мм × 64 мм × 88 мм

* Не включая выступающие части
Масса (прибл.)
2,4 кг

Сабвуфер (SA-WS350)

ВЫХОДНАЯ МОЩНОСТЬ (базовая)
150 Вт (при 2,5 Ом, 100 Гц)

Система динамиков
Акустическая система сабвуфера,
фазоинвертор

Динамик
160 мм, конического типа

Требования к источнику питания
От 220 В до 240 В переменного тока,
50 Гц/60 Гц

Энергопотребление
Включенный режим: 25 Вт
Режим ожидания: 0,5 Вт или менее

Размеры* (прибл.) (ш/в/г)
190 мм × 382 мм × 390 мм

* Не включая выступающие части
Масса (прибл.)
7,8 кг

Секция беспроводного передатчика/приемника

Частотный диапазон
2,4 ГГц (от 2,4000 ГГц до 2,4835 ГГц)
Метод модуляции
FHSS (Freq Hopping Spread Spectrum)

Конструкция и характеристики могут быть изменены без предварительного уведомления.

Поддерживаемые входные аудиоформаты (вход TV)

Ниже перечислены аудиоформаты, поддерживаемые этой звуковой панелью.

- Dolby Digital
- Linear PCM 2ch

О связи по технологии BLUETOOTH

- Устройства BLUETOOTH следует использовать на расстоянии приблизительно 10 метров (расстояние без препятствий) друг от друга. Эффективная дальность связи может уменьшиться при следующих условиях:
 - При нахождении человека, металлического предмета, стены или другого препятствия между устройствами, поддерживающими связь по технологии BLUETOOTH
 - В местах установки беспроводных локальных сетей
 - Вокруг используемых микроволновых печей
 - В местах наличия других электромагнитных волн
- Устройства BLUETOOTH и оборудование беспроводной локальной сети (IEEE 802.11b/g/n) работают в одном частотном диапазоне (2,4 ГГц). При использовании устройства BLUETOOTH рядом с устройствами беспроводной локальной сети возможны электромагнитные помехи. Это может привести к снижению скорости передачи данных, шуму или невозможности подключения. Если это произойдет, попробуйте выполнить следующие действия для устранения проблемы:
 - Используйте эту звуковую панель на расстоянии не менее 10 метров от устройства беспроводной локальной сети.
 - Выключайте питание устройства беспроводной локальной сети при использовании устройства BLUETOOTH на расстоянии менее 10 метров.
- Устанавливайте звуковую панель и устройство BLUETOOTH как можно ближе друг к другу.
- Радиоволновое излучение этой звуковой панели может препятствовать работе некоторых медицинских устройств. Поскольку эти помехи могут привести к неполадкам, обязательно выключайте питание звуковой панели и устройства BLUETOOTH в следующих местах:
 - В больницах, поездах, самолетах, на автозаправочных станциях и в любом месте наличия огнеопасного газа
 - Рядом с автоматическими дверями или пожарной сигнализацией
- Данная звуковая панель поддерживает функции безопасности, совместимые со спецификацией BLUETOOTH, для обеспечения установления защищенного соединения во время связи по технологии BLUETOOTH. Однако данных средств обеспечения безопасности может оказаться недостаточно в зависимости от настроек и других факторов, поэтому всегда соблюдайте осторожность при осуществлении обмена данными с использованием технологии BLUETOOTH.
- Компания Sony не будет нести какую-либо ответственность за любые убытки или иной ущерб вследствие утечки информации во время использования связи по технологии BLUETOOTH.
- Не гарантируется связь BLUETOOTH со всеми устройствами BLUETOOTH, имеющими такой же профиль, как звуковая панель.

- Устройства BLUETOOTH, подключаемые к звуковой панели, должны соответствовать спецификации BLUETOOTH, установленной организацией Bluetooth SIG, Inc., и должны иметь свидетельство о соответствии. Однако возможны ситуации, в которых подключение будет невозможным или приведет к отклонениям в методах управления, отображения или в работе ввиду особенностей или технических характеристик устройства BLUETOOTH, даже если оно соответствует спецификации BLUETOOTH.
- В зависимости от устройства BLUETOOTH, подключенного к звуковой панели, условий связи или окружающей среды возможны шумы или перебои в воспроизведении звука.

При возникновении вопросов или проблем, связанных со звуковой панелью, обращайтесь к ближайшему дилеру Sony.

Меры предосторожности

Безопасность

- При попадании какого-либо твердого предмета или жидкости внутрь звуковой панели выньте вилку звуковой панели из розетки и не эксплуатируйте ее, пока она не будет проверена квалифицированным персоналом.
- Во избежание падения, получения травм и повреждения звуковой панели не вставайте на звуковую панель.

Источники питания

- Перед эксплуатацией звуковой панели убедитесь, что ее рабочее напряжение совпадает с напряжением местной электросети. Рабочее напряжение указано на табличке, прикрепленной к нижней части панели динамика.
- Если вы не планируете использовать звуковую панель в течение продолжительного периода времени, обязательно отключите звуковую панель от настенной розетки. Для отсоединения кабеля питания переменного тока беритесь непосредственно за штепсельную вилку, ни в коем случае не тяните за кабель.
- В целях безопасности один из контактов вилки шире другого, чтобы вилку можно было вставить в настенную розетку только одним способом. Если не удастся полностью вставить штекер в розетку, обратитесь к своему дилеру.
- Кабель питания переменного тока следует заменять только в специализированном сервисном центре.

Нагрев

Несмотря на то, что звуковая панель нагревается при работе, это не является неисправностью.

Продолжительная эксплуатация звуковой панели на большой громкости приводит к существенному повышению температуры звуковой панели в задней и нижней части. Во избежание ожогов не прикасайтесь к звуковой панели.

Установка

- Размещайте звуковую панель в местах с достаточной вентиляцией во избежание скопления тепла и обеспечения длительного срока службы звуковой панели.
- Не ставьте звуковую панель рядом с источниками тепла или в местах, подверженных воздействию прямых солнечных лучей, чрезмерного количества пыли или механических ударов.
- Не ставьте посторонние предметы на верхнюю часть панели динамика.
- Использование звуковой панели вместе с телевизором, видеомагнитофоном или кассетной декой может привести к появлению шума и снижению качества изображения. В таком случае расположите звуковую панель на расстоянии от телевизора, видеомагнитофона или кассетной деки.
- Соблюдайте осторожность при размещении звуковой панели на специально обработанной (воском, маслом, мастикой и т. п.) поверхности, так как при этом возможно появление пятен или обесцвечивание поверхности.
- Будьте осторожны, чтобы не пораниться об углы панели динамика.

Эксплуатация

Перед подключением других устройств не забудьте выключить звуковую панель и отсоединить ее от электрической сети.

В случае искажения цвета на экране рядом расположенного телевизора

Возможно искажение цвета на экране телевизоров некоторых типов.

- Если наблюдается искажение цвета...
Выключите телевизор и затем включите его снова через 15-30 минут.
- Если снова наблюдается искажение цвета...
Отодвиньте звуковую панель подальше от телевизора.

Очистка

Протирайте звуковую панель мягкой сухой тканью. Не используйте абразивные губки, чистящий порошок или растворители, такие как спирт или бензин.

При возникновении вопросов или проблем, связанных со звуковой панелью, обращайтесь к ближайшему дилеру Sony.

Авторские права и товарные знаки

Данная звуковая панель содержит технологию Dolby* Digital.

* Произведено по лицензии Dolby Laboratories.
Название Dolby, Dolby Audio и символ с двойной буквой D являются торговыми марками Dolby Laboratories.

Марка и логотип BLUETOOTH® являются собственностью корпорации Bluetooth SIG, Inc. и используются Sony по лицензии. Все остальные торговые марки и торговые наименования являются собственностью соответствующих владельцев.

Термины HDMI и HDMI High-Definition Multimedia Interface и Логотип HDMI являются товарными знаками или зарегистрированными товарными знаками HDMI Licensing Administrator, Inc. в Соединенных Штатах и других странах.

Логотип "BRAVIA" является товарным знаком Sony Corporation.

"PlayStation" являются товарными знаками или зарегистрированными товарными знаками Sony Interactive Entertainment Inc.

Технология кодирования аудиосигнала и патенты MPEG Layer-3 используются по лицензии Fraunhofer IIS и Thomson.

Windows Media является зарегистрированной торговой маркой или торговой маркой Microsoft Corporation в США и/или других странах. Данное изделие защищено определенными правами на интеллектуальную собственность Microsoft Corporation. Использование или распространение такой технологии, кроме как в данном изделии, запрещено без наличия лицензии корпорации Microsoft или уполномоченного подразделения Microsoft.

Все прочие товарные знаки принадлежат соответствующим владельцам.

ПОПЕРЕДЖЕННЯ

Не встановлюйте звукову панель в замкнутому просторі, такому як книжкова шафа або вбудована шафа-купе.

Для зниження ризику займання не накривайте вентиляційний отвір звукової панелі газетами, скатертиною, шторами тощо.

Також не ставте на звукову панель джерело відкритого вогню, таке як запалені свічки.

Для зниження ризику займання або ураження електричним струмом не допускайте потрапляння на звукову панель бризок або крапель рідини, а також не ставте на звукову панель ємності з рідиною, такі як вази.

Цю звукову панель підключено до джерела живлення змінного струму, доки вона приєднана до стінної розетки, навіть якщо саму звукову панель вимкнено.

Оскільки штепсель використовується для від'єднання звукової панелі від джерела живлення, приєднайте звукову панель до доступної розетки змінного струму. Негайно від'єднайте штепсель від розетки змінного струму, якщо помітите у звуковій панелі якусь аномалію.

Не слід піддавати елементи живлення або прилад зі вставленими елементами живлення впливу високих температур, наприклад, прямих променів сонця, вогню тощо.

Експлуатувати тільки у приміщеннях.

Рекомендовані кабелі

Для з'єднання з головними комп'ютерами та/або периферійним обладнанням слід використовувати належним чином екрановані та заземлені кабелі.

Для звукової панелі:

Паспортна табличка і дата виробництва розміщені на нижній панелі звукової панелі.

Для сабвуфера

Маркування з датою виробництва розміщено на задній частині.

Виробник: Соні Корпорейшн
Адреса: 1-7-1 Конан Мінато-ку Токіо, 108-0075 Японія

Дата виготовлення зазначена на виробі та упаковці на етикетці зі штрих-кодом у наступному форматі: ММ.УУУУ, де ММ – місяць, УУУУ – рік виготовлення.

Зроблено у Малайзії

Звукова панель

Уповноважений представник в Україні з питань відповідності вимогам технічних регламентів: ТОВ «Соні Україна», вул. Іллінська, 8, м. Київ, 04070, Україна.



Справжнім Соні Корпорейшн заявляє, що тип радіообладнання [НТ-S350/Звукова панель] відповідає Технічному регламенту радіообладнання; повний текст декларації про відповідність доступний на веб-сайті за такою адресою: <http://www.compliance.sony.ua/>

Це обладнання за результатами тестів було визнано таким, що відповідає обмеженням, установленим у правилах електромагнітної сумісності (ЕМС), при використанні кабелю, коротшого за 3 метри.



Переробка використаних елементів живлення, старого електричного та електронного

обладнання (застосовується в Європейському союзі та інших країнах із системами роздільного збирання сміття)

Умови зберігання.

Продукцію зберігають в упакованому виді в темних, сухих, чистих, добре вентильованих приміщеннях, ізольованих від місць зберігання кислот і лугів. Температура зберігання: від -15 до +50°C. Відносна вологість зберігання < 70%, без утворення конденсату. Термін зберігання не встановлений.

Транспортувати в оригінальній упаковці виробника. Під час транспортування не кидати, оберегати від падінь, ударів, не піддавати надмірній вібрації.

Це обладнання повинно бути встановленим і працювати таким чином, щоб радіатор залишався на відстані не менше 20 см від тіла людини.

Для клієнтів із Білорусі



Зміст

Про ці інструкції з експлуатації	4
Комплект постачання	5
Можливості звукової панелі	6
Огляд деталей та елементів керування	7

Підключення телевізора

Підключення телевізора за допомогою кабелю HDMI	→	Посібник із початку роботи (окремий документ)
---	---	---

Бездротове підключення телевізора Sony за допомогою функції BLUETOOTH	14
Установка панелі-динаміка на стіні	17
Якщо пульт дистанційного керування телевізора не працює	19

Прослуховування звуку

Прослуховування звуку з телевізора чи інших пристроїв	20
Регулювання звуку	21

Прослуховування музики/ звуку за допомогою функції BLUETOOTH®

Прослуховування музики з мобільного пристрою	23
Увімкнення звукової панелі за допомогою пристрою BLUETOOTH	25
Вимкнення функції BLUETOOTH	26

Використання різноманітних функцій

Бездротове підключення сабвуфера (SECURE LINK)	27
Використання функції «Керування через HDMI»	28
Використання функції «BRAVIA» Sync	30
Примітка щодо підключення HDMI	30
Зменшення енергоспоживання	31

Усунення несправностей

Усунення несправностей	32
Скидання звукової панелі	38

Додаткова інформація

Технічні характеристики	39
Радіочастотні діапазони та максимальна вихідна потужність (граничні значення)	40
Підтримувані вхідні аудіоформати (TV вхід)	41
Про обмін даними через BLUETOOTH	41
Застережні заходи	43

Про ці інструкції з експлуатації

- У цих інструкціях з експлуатації описано елементи керування на пульті дистанційного керування.
- Деякі ілюстрації наведено для надання певних пояснень, і реальні продукти можуть виглядати дещо інакше.
- Налаштування за замовчуванням підкреслені в описі кожної функції. Приклад: Функцію «Керування через HDMI» увімкнено

Комплект постачання

- Панель-динамік: SA-S350 (1)

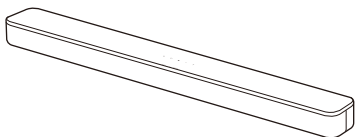

- Сабвуфер: SA-WS350 (1)

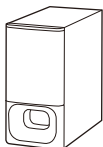

- Пульт дистанційного керування: RMT-AH500U (1)

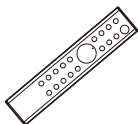

- Елемент живлення типу R03 (розмір AAA) (2)



- Оптичний цифровий кабель (1)

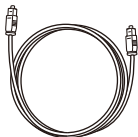

- ШАБЛОН КРИПЛЕННЯ НА СТИНУ (1)



- Посібник із початку роботи



- Інструкції з експлуатації

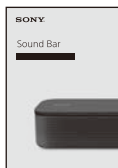

Можливості звукової панелі

«Прослуховування звуку з телевізора чи інших пристроїв» (стор. 20)

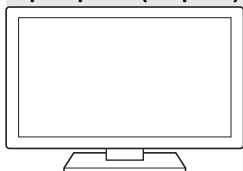

«Бездротове підключення телевізора Sony за допомогою функції **BLUETOOTH**» (стор. 14)

Програваач Blu-ray Disc™, блок кабельного або супутникового телебачення тощо.

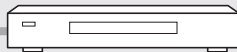

Підключення телевізора (див. «Посібник із початку роботи» (окремий документ))

«Використання функції «Керування через HDMI»» (стор. 28)
«Використання функції «BRAVIA Sync»» (стор. 30)

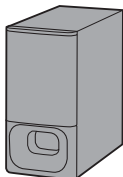
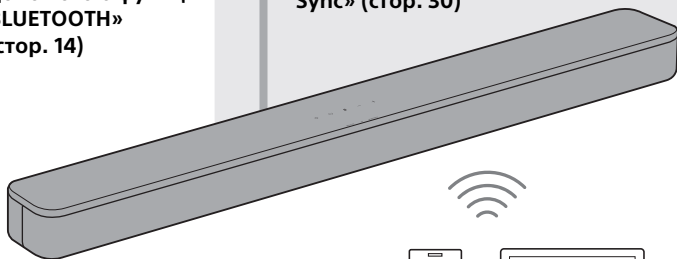

«Бездротове підключення сабвуфера (**SECURE LINK**)» (стор. 27)

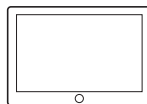
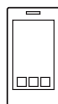

«Прослуховування музики з мобільного пристрою» (стор. 23)

Огляд деталей та елементів керування

Докладні відомості не наводяться на ілюстраціях.

Панель-динамік

Передня панель

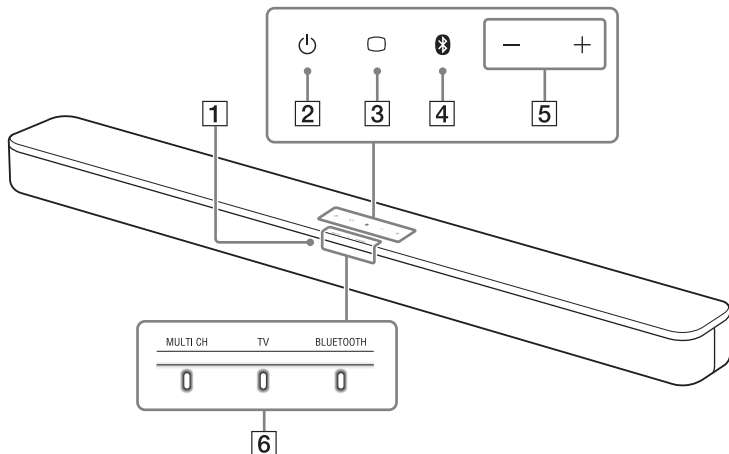



- 1 Датчик сигналів пульта дистанційного керування**
Для керування звуковою панеллю спрямуйте пульт дистанційного керування на датчик сигналів пульта дистанційного керування.
- 2 Кнопка  (живлення)**
Увімкнення звукової панелі або переведення її в режим очікування.
- 3 Кнопка  (TV) (стор. 20)**
- 4 Кнопка BLUETOOTH (стор. 23)**
- 5 Кнопки +/- (гучність)**

6 Індикатори

Індикатори на панелі-динаміку (можуть блимати або світитися рівним світлом) свідчать про наведені нижче стани.







Вибраний зараз вхід

Індикатори	Стан
	Світиться, коли вибрано вхід TV.
	Світиться, коли вибрано вхід BLUETOOTH.
	Світяться, коли звукова панель підключена до телевізора за допомогою функції BLUETOOTH (вибрано вхід TV).

Звуковий формат, ефект об'ємного звуку

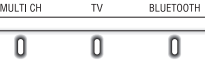
Індикатори	Стан
	<ul style="list-style-type: none">Світиться під час передачі багатоканального звуку 5.1.Блимає один раз, коли вибрано звуковий режим (стор. 21).

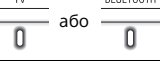
Гучність

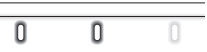

Індикатори	Стан
	Блимає один раз, коли рівень гучності встановлено на низький рівень (1 - 20).
	Блимає один раз, коли рівень гучності встановлено на середній рівень (21 - 40).
	Блимає один раз, коли рівень гучності встановлено на високий рівень (41 - 49).
	<ul style="list-style-type: none">Неперервно блимає, коли вимкнено звук.Блимає два рази, коли рівень гучності встановлено на максимальний/мінімальний рівень.
	Індикатор поточного входу блимає один раз під час регулювання гучності сабвуфера натисканням SW  +/-.
	Блимає три рази, коли рівень гучності сабвуфера встановлено на максимальний/мінімальний рівень.

Установлення значень для кожної функції

Ввімкнення/вимкнення параметра для кожної функції позначається кількістю разів блимання індикатора.

- Ввімкнено: блимає два рази.
- Вимкнено: блимає один раз.

Стани індикаторів, які з'являються в разі змінення інших налаштувань, крім вмикання/вимикання, див. в описі для кожної функції.

Індикатори	Функції
	<ul style="list-style-type: none">• Нічний режим (стор. 22)• Голосовий режим (стор. 22)
	<ul style="list-style-type: none">• Аудіо DRC (стор. 22)• Керування через HDMI (стор. 28)• Режим очікування BLUETOOTH (стор. 25)• Функція BLUETOOTH (стор. 26)• Автоматичний перехід у режим очікування (стор. 31)• ІЧ-ретранслятор (стор. 19)
	Підключення телевізора за допомогою функції BLUETOOTH (стор. 14).

Задня панель

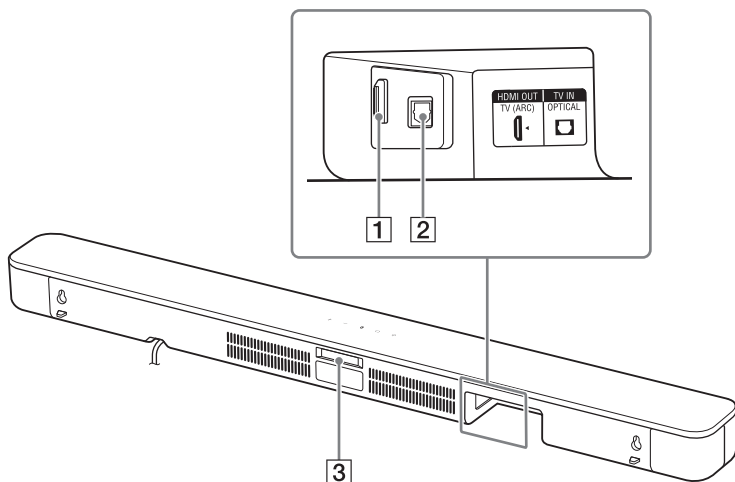

1 Роз'єм HDMI OUT (TV (ARC))

Підключіть телевізор, що має вхідний роз'єм HDMI, за допомогою кабелю HDMI (не постачається). Звукова панель сумісна з ARC (стор. 29). ARC – це функція, яка надсилає звук телевізора на аудіо-/відеопристрій, наприклад на звукову панель, з вхідного роз'єму телевізора HDMI.

2 Роз'єм TV IN (OPTICAL)

3 ІЧ-ретранслятор (стор. 19)

Передавання дистанційного сигналу пульта дистанційного керування на телевізор.

Сабвуфер

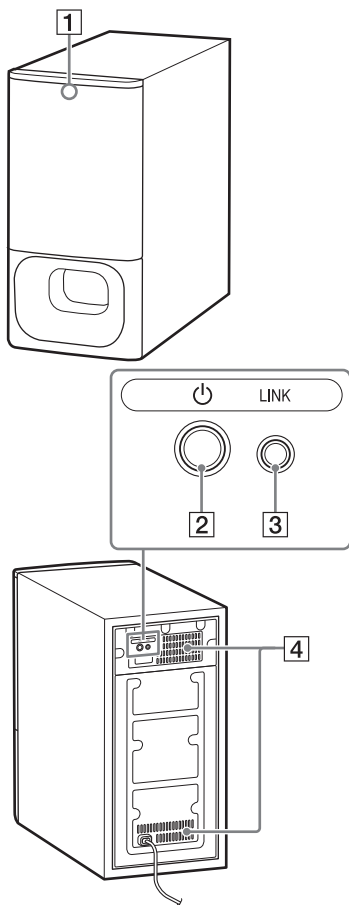

1 Індикатор стану

Вказує на стан живлення сабвуфера та підключення панелі-динаміка.

- Світиться зеленим: підключення між сабвуфером і панеллю-динаміком встановлено.
- Блимає зеленим: відбувається підключення між сабвуфером і панеллю-динаміком.
- Світиться оранжевим: підключення між сабвуфером і панеллю-динаміком встановлено за допомогою функції Secure Link.
- Блимає оранжевим: відбувається підключення між сабвуфером і панеллю-динаміком за допомогою функції Secure Link.
- Світиться червоним: сабвуфер перебуває в режимі очікування.
- Не світиться: сабвуфер вимкнено.

2 Кнопка (живлення)

Увімкнення/вимкнення сабвуфера.

3 Кнопка LINK (стор. 27)

4 Вентиляційні отвори

З міркувань безпеки не блокуйте вентиляційні отвори.

Пульт дистанційного керування

Деякі кнопки працюють по-різному залежно від того, як довго тримати їх натиснутими. Наведені нижче позначки вказують, скільки тримати кнопку.

- : натисніть кнопку.
- (довго): натисніть і потримайте кнопку протягом 5 секунд.

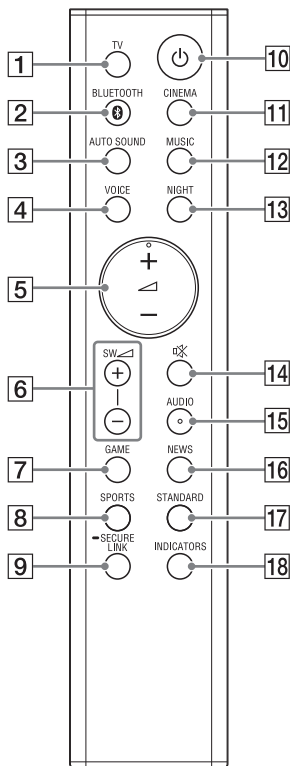

- 1 TV (стор. 20)**
Вибір входу TV.
- 2 BLUETOOTH (стор. 20, 24)**
Вибір входу BLUETOOTH.
- 3 AUTO SOUND (стор. 21)**
Вибір AUTO SOUND для звукового ефекту.
- 4 VOICE**
 - : вмикання/вимикання голосового режиму. (стор. 22)
 - (довго): вмикання/вимикання функції «Керування через HDMI». (стор. 28)
- 5 ▲ (гучність) +*/-**
Регулювання гучності.
- 6 SW ▲ (гучність сабвуфера) +*/-**
Регулювання гучності сабвуфера.
- 7 GAME (стор. 21)**
Вибір GAME для звукового ефекту.
- 8 SPORTS (стор. 21)**
Вибір SPORTS для звукового ефекту.
- 9 SECURE LINK (стор. 27)**
 - (довго): початок налаштування зв'язку для функції Secure Link.
- 10 ⏻ (живлення)**
Увімкнення звукової панелі або переведення її в режим очікування.
- 11 CINEMA (стор. 21)**
Вибір CINEMA для звукового ефекту.
- 12 MUSIC (стор. 21)**
Вибір MUSIC для звукового ефекту.

13 NIGHT

●: вмикання/вимикання нічного режиму. (стор. 22)

●: вмикання/вимикання режиму очікування BLUETOOTH. (стор. 25)

14 (вимкнення звуку)

Тимчасове вимкнення звуку або ввімкнення звуку.

15 AUDIO*

●: вибір аудіоканалу для мультиплексного звуку трансляції Dolby Digital. (стор. 22)

●: увімкнення/вимкнення функції Аудіо DRC. (стор. 22)

16 NEWS (стор. 21)

Вибір NEWS для звукового ефекту.

17 STANDARD

●: вибір STANDARD для звукового ефекту. (стор. 21)

●: вмикання/вимкнення функції ІЧ-ретранслятора. (стор. 19)

18 INDICATORS

●: вмикання/вимикання індикаторів на панелі-динаміку.

●: вмикання/вимкнення функції автоматичного переходу в режим очікування. (стор. 31)

* Кнопки  + і AUDIO мають тактильну точку. Використовуйте її у якості помічника під час виконання операцій.

Порада

Можна вимкати індикатори натисканням INDICATORS.

Навіть якщо індикатори вимкнено натисканням INDICATORS, під час використання звукової панелі індикатори, пов'язані з операцією, світяться або блимають.

Відомості про заміну елементів живлення в пульті дистанційного керування

Якщо звукова панель не реагує на пульт дистанційного керування, замініть два елементи живлення на нові.

Для заміни використовуйте марганцеві елементи живлення типу R03 (розмір AAA).

Підключення телевізора

Підключення телевізора за допомогою кабелю HDMI

Див. «Посібник із початку роботи» (окремий документ).

Бездротове підключення телевізора Sony за допомогою функції BLUETOOTH

Якщо використовується телевізор Sony* з функцією BLUETOOTH, можна прослуховувати звук телевізора чи пристрою, підключеного до телевізора, підключивши звукову панель і телевізор за допомогою бездротового зв'язку.

* Телевізор має бути сумісний із профілем A2DP (Advanced Audio Distribution Profile – розширений профіль розповсюдження аудіо).



Підключення звукової панелі до телевізора за допомогою бездротового зв'язку

Щоб підключити звукову панель і телевізор за допомогою бездротового зв'язку, потрібно створити між ними пару з використанням функції BLUETOOTH. Створення пари – це процес, що дає змогу попередньо зареєструвати відомості на всіх пристроях BLUETOOTH, які потрібно підключити за допомогою бездротового зв'язку.

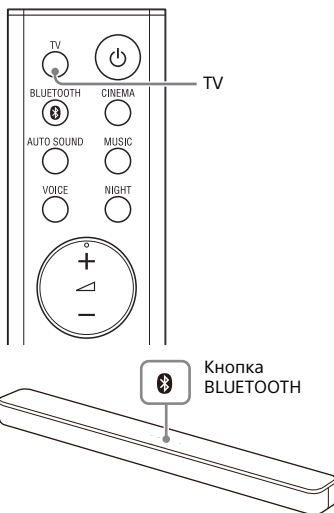

- 1 Вставте елементи живлення (постачаються) в пульт дистанційного керування.
- 2 Увімкніть телевізор.
- 3 Увімкніть панель-динамік і сабвуфер.

- 4** Наведіть пульт дистанційного керування на датчик сигналів пульта дистанційного керування на панелі-динаміку й одночасно натисніть і утримуйте кнопку TV на пульті дистанційного керування та кнопку BLUETOOTH на панелі-динаміку протягом 5 секунд.

Індикатори TV і BLUETOOTH двічі блимнуть, на звуковій панелі увімкнеться режим створення пари, а потім індикатор BLUETOOTH почне швидко блимати.

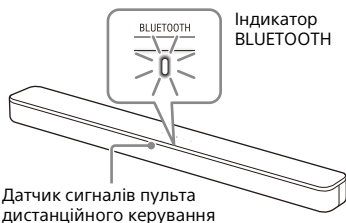

- 5** На телевізорі знайдіть звукову панель, виконавши операцію створення пари.

На екрані телевізора відобразиться список шуканих пристроїв BLUETOOTH.

Щоб отримати відомості про спосіб створення пари між пристроєм BLUETOOTH і телевізором, див. інструкції з експлуатації телевізора.

- 6** Створіть пару між звуковою панеллю та телевізором, вибравши «HT-S350» у списку на екрані телевізора.

- 7** Переконайтеся, що індикатори TV і BLUETOOTH на панелі-динаміку світяться.

З'єднання між звуковою панеллю й телевізором встановлено.

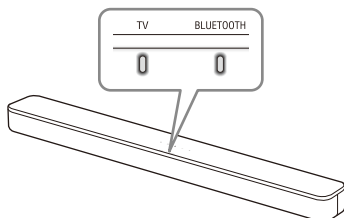

- 8** Виберіть програму або вхід телевізора за допомогою пульта дистанційного керування телевізора.

Зі звукової панелі буде виводитися звук зображення, що відтворюється на екрані телевізора.

- 9** Відрегулюйте гучність звукової панелі за допомогою пульта дистанційного керування телевізора.

Якщо натиснути кнопку вимкнення звуку на пульті дистанційного керування телевізора, звук буде тимчасово вимкнено.

Примітки

- Якщо звук телевізора не виводиться зі звукової панелі, натисніть TV на пульті дистанційного керування звукової панелі, щоб вибрати вхід TV і перевірити стан індикаторів на панелі-динаміку.
 - Індикатори TV і BLUETOOTH світяться: звукову панель і телевізор підключено, а звук телевізора виводиться зі звукової панелі.
 - Індикатор BLUETOOTH швидко блимає: створить пару на телевізорі.
 - Індикатор TV світиться: знову виконайте операцію підключення із самого початку.
- Якщо підключити звукову панель і телевізор за допомогою кабелю HDMI (не постачається), з'єднання BLUETOOTH буде скасовано. Щоб знову підключити звукову панель і телевізор за допомогою функції BLUETOOTH, від'єднайте кабель HDMI, а потім виконайте операцію підключення із самого початку.
- Щоб з'єднати в пару інший телевізор, коли один уже з'єднано, вимкніть з'єднаний телевізор, а потім з'єднайте в пару новий, виконавши дії з підключення мобільного пристрою (стор. 23).

Прослуховування звуку телевізора або пристрою, підключеного до телевізора

Ви можете ввімкнути або вимкнути звукову панель, відрегулювати гучність і вимкнути звук за допомогою пульта дистанційного керування, коли телевізор підключено до звукової панелі з використанням бездротового зв'язку.

1 Увімкніть телевізор за допомогою пульта дистанційного керування телевізора.

Звукова панель ввімкнеться шляхом з'єднання з живленням телевізора, а звук телевізора буде виведено зі звукової панелі.

2 Виберіть програму або вхід пристрою за допомогою пульта дистанційного керування телевізора.

Зі звукової панелі буде виводитися звук зображення, що відтворюється на екрані телевізора.

3 Відрегулюйте гучність звукової панелі за допомогою пульта дистанційного керування телевізора.

Якщо натиснути кнопку вимкнення звуку на пульті дистанційного керування телевізора, звук буде тимчасово вимкнено.

Порада

Якщо телевізор вимкнено, звукова панель також вимикається, тому що її з'єднано з живленням телевізора.

Установка панель-динаміка на стіні

Можна установити панель-динамік на стіні.

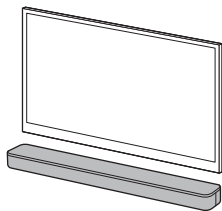

Примітки

- Підготуйте гвинти (не постачаються), що підходять для матеріалу стіни і міцності. Оскільки стіни з гіпсокартону є особливо крихкими, надійно зафіксуйте гвинти на стінній балці. Встановіть динаміки горизонтально, повисивши їх на гвинти на горизонтальній частині стіни.
- Роботи з установки має проводити дилер Sony або ліцензований підрядник, при чому слід звернути особливу увагу на безпеку під час установки.
- Sony не несе відповідальності за нещасні випадки або збитки, спричинені неналежною установкою, недостатньою міцністю стін, неналежною установкою гвинтів або природною катастрофою тощо.

- 1 Підготуйте два гвинти (не постачаються), що підходять для отворів установки на стіні на задній стороні панель-динаміка.

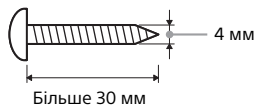

Більше 30 мм

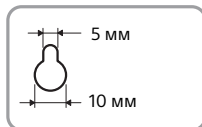

Отвір на задній стороні панель-динаміка

- 2 Прикріпіть ШАБЛОН КРІПЛЕННЯ НА СТІНУ (постачається) на стіну.

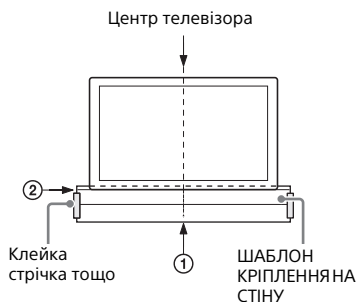

- 1 Сумістіть ЛІНІЮ ЦЕНТРУ ТЕЛЕВІЗОРА (1) на ШАБЛОНІ КРІПЛЕННЯ НА СТІНУ з лінією центру на телевізорі.
- 2 Сумістіть ЛІНІЮ НИЗУ ТЕЛЕВІЗОРА (2) на ШАБЛОНІ КРІПЛЕННЯ НА СТІНУ з нижньою частиною телевізора, а потім прикріпіть ШАБЛОН КРІПЛЕННЯ НА СТІНУ за допомогою доступної в продажі клейкої стрічки тощо.

- 3** Закріпіть гвинти в позначках (Ⓟ) на ЛІНІЇ ГВИНТА (Ⓢ) на ШАБЛОНІ КРІПЛЕННЯ НА СТІНУ, як показано на ілюстрації нижче.

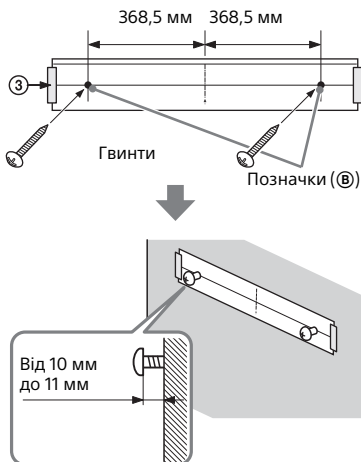

Примітка

Прикріплюючи ШАБЛОН КРІПЛЕННЯ НА СТІНУ, повністю розкладьте його.

- 4** Зніміть ШАБЛОН КРІПЛЕННЯ НА СТІНУ.

- 5** Повісьте панель-динамік на гвинти.

Сумістіть отвори на задній стороні панелі-динаміка із гвинтами, потім повісьте панель-динамік на два гвинти.

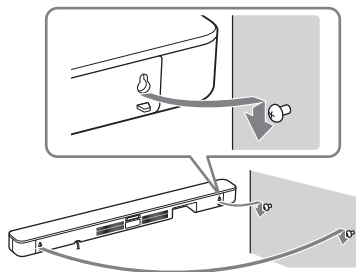

Якщо пульт дистанційного керування телевізора не працює

Якщо панель-динамік перешкоджає датчику пульта дистанційного керування телевізора, пульт дистанційного керування може не працювати. У такому разі увімкніть функцію ІЧ-ретранслятора звукової панелі.

Телевізором можна керувати за допомогою пульта дистанційного керування шляхом надсилання дистанційного сигналу із задньої сторони панелі-динаміка.

Натисніть і утримуйте STANDARD протягом 5 секунд, щоб увімкнути або вимкнути функцію.

ІЧ-ретранслятор

Індикатор BLUETOOTH блимне два рази.

ІЧ-ретранслятор вимкнено

Індикатор BLUETOOTH блимне один раз.

Примітки

- Обов'язково переконайтеся, що пульт дистанційного керування телевізора не керує телевізором, а потім увімкніть функцію ІЧ-ретранслятора. Якщо її увімкнено, коли пульт дистанційного керування може керувати телевізором, належна робота неможлива через перешкоди між прямими командами з пульта дистанційного керування та командами через панель-динамік.

- Якщо функцію ІЧ-ретранслятора увімкнено, ця функція може не працювати залежно від вашого телевізора. Крім того, можуть неправильно працювати пульти дистанційного керування інших пристроїв, наприклад кондиціонера. У такому разі змініть розташування панелі-динаміка або телевізора.

Прослуховування звуку з телевізора чи інших пристроїв

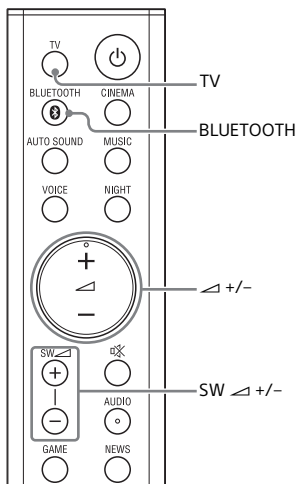

- 1 Натисніть TV або BLUETOOTH.**
Індикатор вибраного входу на панелі-динаміку світлитися.

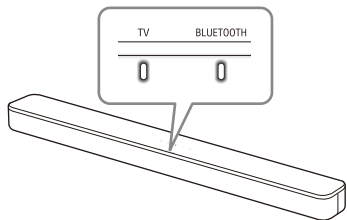

Вхід TV

- Телевізор, підключений до роз'єму TV IN (OPTICAL) на панелі-динаміку
 - Телевізор, сумісний з функцією ARC, підключений до роз'єму HDMI OUT (TV (ARC)) на панелі-динаміку
- Коли телевізор підключений до обох роз'ємів: HDMI OUT (TV (ARC)) та TV IN (OPTICAL), роз'єм для вхідного аудіосигналу буде вибрано залежно від того, який аудіосигнал передаватиметься першим.

Вхід BLUETOOTH

Пристрій BLUETOOTH, який підтримує A2DP

Для отримання докладніших відомостей див. розділ «Прослуховування музики з мобільного пристрою» (стор. 23).

2 Відрегулюйте гучність.

- Відрегулюйте гучність, натиснувши кнопки \triangle +/- на пульті дистанційного керування.
- Відрегулюйте гучність сабвуфера, натиснувши кнопки SW \triangle +/- на пульті дистанційного керування.

Порада

Вибрати вхід також можна натисканням \square (TV) або BLUETOOTH на панелі-динаміку.

Примітки

- Якщо джерело входу не містить багато звуків з низькою частотою, наприклад телепрограмах, звуки з низькою частотою від сабвуфера може бути складно почути.
- SW \triangle +/- не працює, коли сабвуфер не підключено.

Регулювання звуку

Використання звукового ефекту, спеціально підбраного відповідно до джерел звуку (звуковий режим)

Можна легко прослуховувати попередньо запрограмовані звукові ефекти, що спеціально налаштовано на різні види джерел звуку.

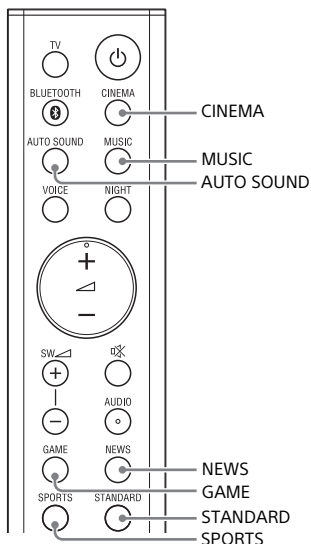

Для вибору режиму натискайте кнопку вибору режиму звуку. Коли вибрано звуковий режим, індикатор MULTI CH блимає один раз.

AUTO SOUND

Можна вибрати звуковий режим згідно з рекомендаціями Sony. Звуковий режим автоматично оптимізовано відповідно до відтворюваного вмісту та функцій.

CINEMA

Звуки відтворюються з ефектом об'ємного звучання, вони реалістичні й потужні. Цей режим підходить для перегляду фільмів.

MUSIC

Звукові ефекти оптимізовано для прослуховування музики.

GAME

Звуки потужні й реалістичні, підходять для ігор.

NEWS

Відтворення чіткого звуку трансляцій новин.

SPORTS





Відчуєте атмосферу заповненого стадіону. Разом із тим, насолоджуйтеся чітким мовленням коментаторів.

STANDARD

Звукові ефекти оптимізовано для кожного окремого джерела.

Регулювання звуку

Можна регулювати звук за допомогою кнопок пульта дистанційного керування.

Назва функції	Кнопка	Функція
Нічний режим	NIGHT 	Ви можете насолоджуватися чистим звуком з низькою гучністю серед ночі. <ul style="list-style-type: none">• Ввімкнено: індикатор MULTI CH блимне два рази.• Вимкнено: індикатор MULTI CH блимне один раз. <p>Примітка Коли ви вимикаєте звукову панель, автоматично вимикається нічний режим.</p>
Голосовий режим	VOICE 	Ви можете робити діалоги чіткішими. <ul style="list-style-type: none">• Ввімкнено: індикатор MULTI CH блимне два рази.• Вимкнено: індикатор MULTI CH блимне один раз.
Аудіо DRC	AUDIO  Натисніть і потримайте протягом 5 секунд	Можна стискати динамічний діапазон аудіосигналу (діапазон між максимальною та мінімальною гучністю), і буде легко чути звук із низькою гучністю. Ця функція працює тільки під час відтворення сигналу Dolby Digital. <ul style="list-style-type: none">• Ввімкнено: індикатор BLUETOOTH блимне два рази.• Вимкнено: індикатор BLUETOOTH блимне один раз.
Мультиплексний звук трансляції	AUDIO 	Можна прослуховувати мультиплексні звуки трансляції, коли звукова панель отримує мультиплексний сигнал трансляції Dolby Digital. Налаштування циклічно змінюється в порядку: Основний → Додатковий → Основний/додатковий. <ul style="list-style-type: none">• Основний: індикатор MULTI CH блимне один раз.• Додатковий: індикатор BLUETOOTH блимне один раз.• Основний/додатковий: основний звук виводиться з лівого динаміка, а додатковий звук виводиться з правого динаміка. Індикатори MULTI CH і BLUETOOTH блимнуть один раз.

Порада

AUDIO не працюватиме, поки індикатор BLUETOOTH світиться.

Прослуховування музики/звуку
за допомогою функції
BLUETOOTH®

Прослуховування музики з мобільного пристрою

Можна прослуховувати музику, що зберігається на мобільному пристрої, наприклад смартфоні або планшеті, через бездротове з'єднання шляхом підключення звукової панелі та мобільного пристрою за допомогою функції BLUETOOTH.

Коли здійснюється підключення до мобільного пристрою за допомогою функції BLUETOOTH, здійснювати керування можна просто за допомогою пульта дистанційного керування з комплекту постачання, не вмикаючи телевизор.

Прослуховування музики шляхом створення пари з мобільним пристроєм

Щоб слухати музику з мобільного пристрою за допомогою функції BLUETOOTH, необхідно створити пару між звуковою панеллю та мобільним пристроєм.

Створення пари – це процес, що дає змогу попередньо зареєструвати відомості на всіх пристроях BLUETOOTH, які потрібно підключити за допомогою бездротового зв'язку.

1 Натисніть і утримуйте кнопку BLUETOOTH на панелі-динаміку протягом 2 секунд.

Звукова панель переходить у режим створення пари, і індикатор BLUETOOTH швидко блимає.

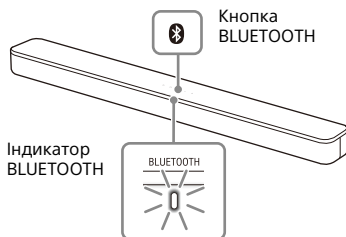

Якщо не вдається створити пару протягом 5 хвилин після переходу звукової панелі в режим створення пари, режим створення пари скасовується. У такому разі розпочніть створення пари з початку.

2 На мобільному пристрої знайдіть звукову панель, виконавши операцію створення пари.

На екрані мобільного пристрою відобразиться список шуканих пристроїв BLUETOOTH.

Щоб отримати відомості про спосіб створення пари між пристроєм BLUETOOTH і мобільним пристроєм, див. інструкції з експлуатації мобільного пристрою.

3 Створіть пару між звуковою панеллю та мобільним пристроєм, вибравши «HT-S350» у списку на екрані мобільного пристрою.

Якщо запитується код допуску, введіть «0000».

4 Переконайтеся, що індикатор BLUETOOTH на панелі-динаміку світиться синім.

Підключення між звуковою панеллю та мобільним пристроєм встановлено.

5 Розпочніть відтворення аудіо за допомогою музичної програми на підключеному мобільному пристрої.

Звук виводиться зі звукової панелі.

6 Відрегулюйте гучність.

- Відрегулюйте гучність, натиснувши кнопки \triangle +/- на пульті дистанційного керування.
- Відрегулюйте гучність сабвуфера, натиснувши кнопки SW \triangle +/- на пульті дистанційного керування.

Перевірка стану підключення функції BLUETOOTH

Стан	Індикатор BLUETOOTH
У стані очікування створення пари	Швидко блимає синім
Виконується спроба підключення	Блимає синім
Підключення встановлено	Світиться синім

Примітки

- Можна створювати пари з пристроями BLUETOOTH до наведеної нижче кількості.
 - Мобільних пристроїв: 9
 - Телевізор Sony за допомогою функції BLUETOOTH: 1
- Якщо створити пару з новим пристроєм, коли вже створено пари з наведеною вище кількістю пристроїв, останній приєднаний пристрій замінюється на новий.

- Створіть пару для другого та наступних мобільних пристроїв.

Поради

- Можна перевіряти стан підключення функції BLUETOOTH за станом індикатора BLUETOOTH.
- Коли вибирається вхід BLUETOOTH, для ввімкнення режиму створення пари на звуковій панелі потрібно коротко натиснути кнопку BLUETOOTH на панелі-динаміку.
- Коли не вибирається вхід BLUETOOTH, звукова панель автоматично повторно підключається до пристрою BLUETOOTH, до якого вона підключалася востаннє, якщо коротко натиснути кнопку BLUETOOTH на панелі-динаміку.

Прослуховування музики з мобільного пристрою, з яким створено пару

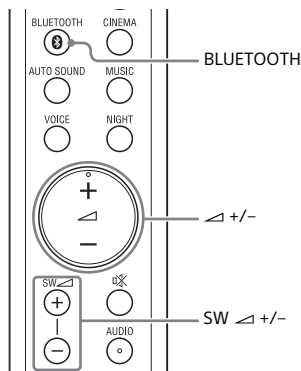

1 Увімкніть функцію BLUETOOTH на мобільному пристрої.

2 Натисніть кнопку BLUETOOTH.

Блимає індикатор BLUETOOTH, і панель-динамік автоматично повторно підключається до пристрою BLUETOOTH, до якого вона була підключена востаннє.

3 Переконайтеся, що індикатор BLUETOOTH світиться синім.

Підключення між звуковою панеллю та мобільним пристроєм встановлено.

4 Розпочніть відтворення аудіо за допомогою музичної програми на підключеному мобільному пристрої.

Звук виводиться зі звукової панелі.

5 Відрегулюйте гучність.

- Відрегулюйте гучність, натиснувши кнопки \triangleleft +/- на пульті дистанційного керування.
- Відрегулюйте гучність сабвуфера, натиснувши кнопки SW \triangleleft +/- на пульті дистанційного керування.

Увімкнення звукової панелі за допомогою пристрою BLUETOOTH

Якщо на звуковій панелі є інформація про створення пари, можна увімкнути звукову панель і слухати музику з пристрою BLUETOOTH, навіть коли звукова панель перебуває в режимі очікування, увімкнувши параметр для режиму очікування BLUETOOTH.

Натисніть і утримуйте NIGHT протягом 5 секунд, щоб увімкнути або вимкнути функцію.

Режим очікування BLUETOOTH увімкнуто

Індикатор BLUETOOTH блимне два рази.

Режим очікування BLUETOOTH вимкнуто



Індикатор BLUETOOTH блимне один раз.

Примітка

Коли ввімкнуто режим очікування BLUETOOTH, збільшується енергоспоживання в режимі очікування.

Вимкнення функції BLUETOOTH

Функцію BLUETOOTH можна вимкнути.

Натисніть і утримуйте кнопки , , і – на панелі-динаміку протягом 10 секунд, щоб увімкнути або вимкнути функцію.

Функцію BLUETOOTH увімкнуто

Індикатор BLUETOOTH блимне два рази.

Функцію BLUETOOTH вимкнуто

Індикатор BLUETOOTH блимне один раз.

Використання різноманітних функцій

Бездротове підключення сабвуфера (SECURE LINK)

Можна встановити бездротове підключення, щоб поєднати панель динамік із сабвуфером за допомогою функції Secure Link. Рекомендовано виконувати функцію Secure Link, щоб запобігти перешкодам, якщо використовується кілька однакових виробів або якщо ваші сусіди користуються такими самими виробами.

Індикатор стану

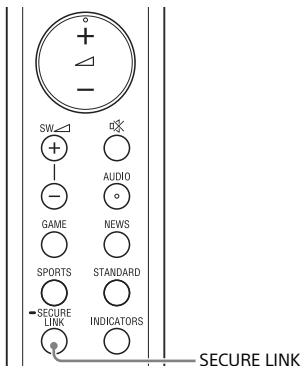
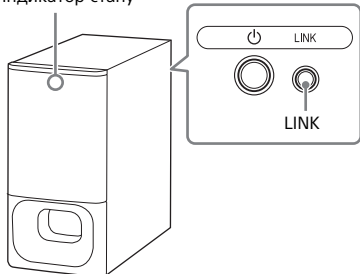

1 Натисніть кнопку LINK на задній панелі сабвуфера.

Індикатор стану на сабвуфері заблимає оранжевим. Перейдіть до наступного кроку протягом 2 хвилин.

2 Натисніть та утримуйте кнопку SECURE LINK на пульті дистанційного керування протягом 5 секунд.

Розпочнеться налаштування зв'язку.

Індикатори MULTI CH і TV блимнуть двічі, після чого блиматимуть по черзі.

3 Переконайтеся, що індикатори MULTI CH і TV перестали блимати, а індикатор стану сабвуфера світиться оранжевим.

З'єднання між панеллю динаміком й сабвуфером встановлено.

Якщо з'єднання не встановлено, індикатори MULTI CH і TV світитимуться протягом 5 секунд. У такому разі виконайте операцію Secure Link ще раз.

Вимкнення функції Secure Link

Натисніть і утримуйте кнопку SECURE LINK протягом 5 секунд.
Індикатор MULTI CH блимне два рази.

Використання функції «Керування через HDMI»

Підключення пристроїв на кшталт телевізора або програвача Blu-ray Disc, сумісних із функцією «Керування через HDMI»*, за допомогою кабелю HDMI дає змогу легко керувати пристроєм із використанням пульта дистанційного керування телевізора або програвача Blu-ray Disc.

Примітка

Ці функції можуть працювати з іншими пристроями, крім пристроїв виробництва Sony, але їх робота не гарантується.

* «Керування через HDMI» – це стандарт, що використовується CEC (Consumer Electronics Control) і дає змогу пристроям HDMI (High-Definition Multimedia Interface) керувати одним.

Підготовка до використання функції «Керування через HDMI»

Натисніть і утримуйте VOICE протягом 5 секунд, щоб увімкнути або вимкнути функцію.

Функцію «Керування через HDMI» увімкнуто

Індикатор BLUETOOTH блимне два рази.

Функцію «Керування через HDMI» вимкнуто

Індикатор BLUETOOTH блимне один раз.

Увімкніть параметри функції «Керування через HDMI» для телевізора та іншого пристрою, підключеного до нього.

Функція вимкнення живлення системи

Якщо вимкнути телевізор, звукова панель вимкнеться автоматично.

Функція керування звуком системи

Якщо увімкнути звукову панель під час перегляду телевізора, звук телевізора буде виводитися з динаміків звукової панелі. Гучність звукової панелі можна налаштувати за допомогою пульта дистанційного керування телевізора.

Коли ви вмикаєте телевізор, звукова панель вмикається автоматично, а звук телевізора виводиться з її динаміків.

Дії також можна виконувати за допомогою меню телевізора. Для отримання докладніших відомостей див. інструкції з експлуатації для телевізора.

Примітки

- Число, яке відповідає рівню гучності звукової панелі, може відобразитися на екрані телевізора (залежить від телевізора).
- Залежно від параметрів телевізора функція керування звуком системи може бути недоступна. Для отримання докладніших відомостей див. інструкції з експлуатації для телевізора.
- Залежно від телевізора, якщо звук телевізора виводився з динаміків телевізора минулого разу, коли ви дивилися телевізор, звукова панель може не вмикатися шляхом з'єднання з телевізором, навіть якщо його ввімкнено.

ARC (Audio Return Channel)

Якщо звукову панель підключено до роз'єму HDMI IN телевізора, сумісного з ARC, можна прослуховувати звук телевізора через динаміки звукової панелі, не підключаючи оптичний цифровий кабель.

Примітка

Якщо телевізор не сумісний з ARC, потрібно підключити оптичний цифровий кабель (постачається) (див. «Посібник із початку роботи», що постачається).

Функція відтворення одним дотиком

Під час відтворення вмісту на пристрої (програвач Blu-ray Disc, «PlayStation®4» тощо), підключеному до телевізора, звукова панель і телевізор вмикаються автоматично, вхід звукової панелі переключається на вхід TV і звук виводиться з динаміків звукової панелі.

Примітки

- Якщо звук телевізора виводився з динаміків телевізора під час минулого перегляду телевізора, звукова панель може не ввімкнутися, і звук та зображення можуть виводитися з телевізора, навіть якщо відтворюється вміст пристрою.
- Залежно від телевізора початкова частина вмісту, що відтворюється, може не відтворюватися належним чином.

Використання функції «BRAVIA» Sync

Крім функції «Керування через HDMI», ви також можете використовувати функцію «BRAVIA» Sync, наприклад функцію «Звуковий режим»/«Вибір сцени».

Примітка

Це запатентована функція корпорації Sony. Вона не працює з продуктами виробників, відмінних від Sony.

Функція «Звуковий режим»/«Вибір сцени»

Звуковий режим звукової панелі автоматично переключається з урахуванням налаштування функції «Вибір сцени» телевізора або його звукового режиму. Для отримання докладніших відомостей див. інструкції з експлуатації для телевізора.

Установіть звуковий режим AUTO SOUND (стор. 21).

Примітка щодо підключення HDMI

- Використовуйте авторизований кабель HDMI.
- Рекомендовано використовувати високошвидкісний кабель HDMI з Ethernet компанії Sony з логотипом типу.
- Не рекомендується використовувати кабель перетворення HDMI-DVI.
- Аудіосигнали (частота вибірки, довжина у бітах тощо), що передаються з роз'єму HDMI, можуть придушуватися підключеним пристроєм.

Зменшення енергоспоживання

Щоб використовувати звукову панель, зменшуючи енергоспоживання, змініть указані нижче параметри.

Вимкнення звукової панелі шляхом виявлення стану використання

Коли ввімкнуто функцію автоматичного переходу в режим очікування, звукова панель автоматично переходить в режим очікування, якщо ви не використовуєте її протягом близько 20 хвилин і вона не отримуватиме вхідного сигналу.

Натисніть і утримуйте INDICATORS протягом 5 секунд, щоб увімкнути або вимкнути функцію.

Автоматичний перехід у режим очікування ввімкнуто

Індикатор BLUETOOTH блимне два рази.

Автоматичний перехід у режим очікування вимкнуто

Індикатор BLUETOOTH блимне один раз.

Енергозбереження у режимі очікування

Щоб зменшити енергоспоживання в режимі очікування, вимкніть режим очікування BLUETOOTH (стор. 25) і функцію «Керування через HDMI» (стор. 28).

За замовчуванням вони ввімкнуті.

Усунення несправностей

Якщо під час використання звукової панелі виникають будь-які з описаних нижче ускладнень, перш ніж подавати запит на ремонт, спробуйте вирішити проблему за допомогою цього посібника з виправлення неполадок. Якщо проблему не вдається усунути, зверніться до найближчого дилера компанії Sony. Подаючи запит на ремонт, обов'язково майте із собою і панель динамік, і сабвуфер, навіть якщо здається, що проблема тільки в одному пристрої.

Живлення

Звукова панель не вмикається.

- Перевірте надійність підключення шнура живлення змінного струму.
- Відключіть шнур живлення змінного струму від настінної розетки і підключіть його знову через кілька хвилин.

Звукова панель вимикається автоматично.

- Функція автоматичного переходу в режим очікування працює. Вимкніть функцію автоматичного переходу в режим очікування (стор. 31).

Звукова панель не вмикається, навіть якщо телевізор ввімкнено.

- Увімкніть функцію «Керування через HDMI» (стор. 28). Телевізор має підтримувати функцію «Керування через HDMI». Для отримання докладніших відомостей див. інструкції з експлуатації для телевізора.
- Перевірте параметри динаміка на телевізорі. Живлення звукової панелі синхронізується з параметрами динаміка на телевізорі. Для отримання докладніших відомостей див. інструкції з експлуатації для телевізора.
- Залежно від телевізора, якщо звук виводився з динаміків телевізора минулого разу, звукова панель може не вмикатися шляхом з'єднання з телевізором, навіть якщо його ввімкнено.

Звукова панель вимикається, коли телевізор вимкнено.

- Перевірте налаштування функції «Керування через HDMI» (стор. 28). Якщо функцію «Керування через HDMI» увімкнено та як вхід для звукової панелі вибрано вхід TV, звукова панель автоматично вимикається, коли ви вимикаєте телевізор.

Звукова панель не вимикається, навіть якщо телевізор вимкнено.

- Перевірте налаштування функції «Керування через HDMI» (стор. 28). Якщо вимкнути телевізор, звукова панель вимкнеться автоматично, тільки якщо для звукової панелі вибрано вхід TV. Телевізор має підтримувати функцію «Керування через HDMI». Для отримання докладніших відомостей див. інструкції з експлуатації для телевізора.

Зображення

Зображення відсутнє або не виводиться належним чином.

- Якщо зображення відсутнє, коли вибрано вхід TV, виберіть потрібний телеканал за допомогою пульта дистанційного керування телевізора.

Звук

Звукову панель не вдається підключити до телевізора за допомогою функції BLUETOOTH.

- Якщо підключити звукову панель і телевізор за допомогою кабелю HDMI (не постачається), з'єднання BLUETOOTH буде скасовано. Від'єднайте кабель HDMI, а потім виконайте операцію підключення із самого початку (стор. 14).

Зі звукової панелі не виводиться звук телевізора.

- Перевірте тип і з'єднання кабелю HDMI або оптичного цифрового кабелю, підключеного до звукової панелі та телевізора (див. «Посібник із початку роботи», що постачається).
- Від'єднайте кабелі, за допомогою яких телевізор підключено до звукової панелі, а потім знову надійно під'єднайте їх. Від'єднайте шнури живлення змінного струму телевізора та звукової панелі від розеток, а потім знову їх підключіть.

- Якщо звукову панель і телевізор підключено лише за допомогою HDMI-кабелю, перевірте описане нижче.

- Роз'єм HDMI підключеного телевізора відмічено як «ARC».
- Функцію «Керування через HDMI» на телевізорі ввімкнено.
- На звуковій панелі ввімкнено функцію «Керування через HDMI» (стор. 28).

- Якщо телевізор не сумісний з ARC, підключіть оптичний цифровий кабель (постачається) (див. «Посібник із початку роботи», що постачається). Якщо телевізор не сумісний з ARC, звук телевізора не виводитиметься із звукової панелі, навіть якщо її підключено до роз'єму HDMI IN телевізора.
- Виберіть вхід TV, натиснувши кнопку TV (стор. 20).
- Збільште гучність на телевізорі або скасуйте вимкнення звуку.
- Залежно від порядку, у якому підключаються телевізор і звукова панель, звук звукової панелі може бути вимкнено. Якщо це відбувається, спочатку ввімкніть телевізор, а потім звукову панель.
- Установіть для параметрів динаміків телевізора (BRAVIA) значення «Аудіосистема». Інформацію про налаштування телевізора див. в інструкціях з експлуатації телевізора.
- Перевірте налаштування виведення звуку на телевізорі. Див. інструкції з експлуатації телевізора для отримання інформації щодо його налаштування.

- Звукова панель підтримує аудіоформати Dolby Digital і PCM (стор. 41). Для відтворення непідтримуваного формату встановіть для параметра цифрового аудіовиходу телевізора (BRAVIA) значення «PCM». Для отримання докладніших відомостей див. інструкції з експлуатації для телевізора.

Звук виводиться як зі звукової панелі, так і з телевізора.

- Змініть налаштування виведення звуку на телевізорі таким чином, щоб звук з телевізора виходив з зовнішнього динаміку.
- Встановіть гучність телевізора на мінімальний рівень.



Зі звукової панелі виводиться не такий рівень звуку, як із телевізора, хоча на звуковій панелі та на телевізорі встановлено однакову гучність.

- Якщо увімкнуто функцію «Керування через HDMI», значення рівня гучності на звуковій панелі може відображатися на телевізорі як гучність телевізора. Рівні вихідного звуку звукової панелі й телевізора різняться, хоча на звуковій панелі та на телевізорі встановлено однакову гучність. Рівні вихідного звуку звукової панелі та телевізора різняться залежно від характеристик обробки звуку кожного з цих пристроїв, це не є несправністю.

Звук переривається під час перегляду телепрограми або вмісту на диску Blu-ray тощо.

- Перевірте налаштування режиму звуку (стор. 21). Якщо для режиму звуку встановлено значення AUTO SOUND, звук може перериватися, коли режим звуку автоматично змінюється відповідно до інформації програми, яка відтворюється. Якщо змінювати режим звуку автоматично не потрібно, встановіть для режиму звуку інше значення, крім AUTO SOUND.

Із звукової панелі зовсім не чуно або ледь чуно звук пристрою, підключеного до неї.

- Натисніть  + і перевірте рівень гучності (стор. 12).
- Натисніть кнопку  або  +, щоб скасувати вимкнення звуку (стор. 12).
- Переконайтеся, що джерело вхідного сигналу правильно вибрано (стор. 20).
- Переконайтеся, що всі кабелі та шнури звукової панелі й підключеного пристрою надійно вставлено.
- Якщо підключений пристрій підтримує функцію передискретизації, її потрібно вимкнути.



Неможливо досягти ефекту об'ємного звуку.

- Залежно від вхідного сигналу та налаштувань звукового режиму, обробка звуку, що оточує, може працювати неефективно. Ефект об'ємного звуку може бути ледве відчутним залежно від програми або диска.

→ Для відтворення багатоканального звуку перевірте налаштування виведення цифрового звуку на пристрої, підключеному до звукової панелі. Для отримання докладніших відомостей див. інструкції з експлуатації, що постачаються для підключеного пристрою.

Сабвуфер

Із сабвуфера зовсім не чути або ледь чути звук.

- Натисніть кнопку SW  + на пульті дистанційного керування, щоб збільшити гучність сабвуфера.
- Переконайтеся, що індикатор стану на сабвуфері світиться зеленим або оранжевим.
- Якщо індикатор стану на сабвуфері не світиться, спробуйте виконати наведені нижче дії.
 - Переконайтеся, що шнур живлення змінного струму сабвуфера надійно підключено.
 - Натисніть кнопку  (живлення) на сабвуфері, щоб увімкнути живлення.
- Якщо індикатор стану на сабвуфері світиться червоним, спробуйте виконати наведені нижче дії.
 - Перемістіть сабвуфер у місце поруч із панеллю-динаміком, щоб індикатор стану на сабвуфері світився зеленим або оранжевим.
 - Виконайте вказівки з розділу «Бездротове підключення сабвуфера (SECURE LINK)» (стор. 27).
- Якщо індикатор стану на сабвуфері блимає червоним, натисніть кнопку  (живлення) на сабвуфері, щоб вимкнути живлення, і перевірте, чи не заблоковано вентиляційні отвори на ньому.

→ Якщо джерела вхідного сигналу містять дуже мало звуку з низькою частотою (наприклад, телетрансляція), звук із сабвуфера може бути складно почути. Відтворіть вбудовану демонстраційну музику, виконавши описані нижче кроки, і перевірте, чи із сабвуфера виводиться звук.

- ① Натисніть і утримуйте кнопку  (TV) на панелі-динаміку протягом 5 секунд. Буде відтворено вбудовану демонстраційну музику.
 - ② Натисніть кнопку  (TV) ще раз. Вбудована демонстраційна музика скасовується, і звукова панель повертається до попереднього стану.
- Вимкніть нічний режим (стор. 22).

Підключення мобільного пристрою

Неможливо завершити підключення BLUETOOTH.

- Переконайтеся, що індикатор BLUETOOTH на панелі-динаміку світиться (стор. 7).
- Переконайтеся, що пристрій BLUETOOTH для підключення увімкнено, а функцію BLUETOOTH активовано.
- Розмістіть пристрій BLUETOOTH поблизу панелі-динаміка.
- Знову створіть пару між звуковою панеллю та пристроєм BLUETOOTH. Можливо, спочатку доведеться скасувати створення пари зі звуковою панеллю через пристрій BLUETOOTH.
- Якщо функцію BLUETOOTH вимкнено, увімкніть її (стор. 26).

Неможливо створити пару.

- Розмістіть пристрій BLUETOOTH поблизу панелі-динаміка.

- Переконайтеся, що звукова панель не отримує перешкод від пристрою з підтримкою бездротової локальної мережі, інших бездротових пристроїв у діапазоні 2,4 ГГц або мікрохвильової печі. Якщо поблизу знаходиться пристрій, що випромінює електромагнітне поле, перемістіть цей пристрій подалі від звукової панелі.
- Якщо поблизу звукової панелі знаходяться інші пристрої BLUETOOTH, створення пари може не відбутися. У такому разі вимкніть інші пристрої BLUETOOTH.

Звук з підключеного мобільного пристрою BLUETOOTH не виводиться зі звукової панелі.

- Переконайтеся, що індикатор BLUETOOTH на панелі-динаміку світиться (стор. 7).
- Розмістіть пристрій BLUETOOTH поблизу панелі-динаміка.
- Якщо поблизу знаходиться пристрій, що випромінює електромагнітне поле, такий як пристрій з підтримкою бездротової локальної мережі, інші пристрої BLUETOOTH або мікрохвильова піч, перемістіть такі пристрої подалі від звукової панелі.
- Усуньте будь-які перешкоди між панеллю-динаміком та пристроєм BLUETOOTH або перемістіть панель-динамік подалі від перешкод.
- Якщо панель-динамік розташовано під телевизором, перемістіть її далі від телевизора.
- Змініть положення підключеного пристрою BLUETOOTH.
- Змініть частоту бездротової локальної мережі на будь-якому розміщеному поруч маршрутизаторі бездротової локальної мережі або ПК на діапазон 5 ГГц.

- Збільште гучність на підключеному пристрої BLUETOOTH.

Звук не синхронізовано з зображенням.

- Під час перегляду фільмів звук може трохи відставати від зображення.

Пульт дистанційного керування

Пульт дистанційного керування звукової панелі не працює.

- Спрямуйте пульт дистанційного керування на сенсор сигналів пульта дистанційного керування на панелі-динаміку (стор. 7).
- Усуньте будь-які перешкоди між пультом дистанційного керування та звуковою панеллю.
- Замініть обидва елементи живлення у пульті дистанційного керування на нові, якщо їх заряд вичерпано.
- Переконайтеся, що натискаєте потрібну кнопку на пульті дистанційного керування (стор. 12).

Пульт дистанційного керування телевізора не працює.

- Розташуйте панель-динамік таким чином, щоб вона не перешкоджала датчику пульта дистанційного керування телевізора.
- Цю проблему можна вирішити, увімкнувши функцію IЧ-ретранслятора (стор. 19).

Інше

Функція «Керування через HDMI» не працює належним чином.

- Перевірте підключення до звукової панелі (див. Посібник із початку роботи, що додається).

- Увімкніть функцію «Керування через HDMI» на телевізорі. Для отримання докладніших відомостей див. інструкції з експлуатації для телевізора.
- Трохи зачекайте, а потім спробуйте ще раз. Якщо відключити звукову панель від живлення, на виконання операцій може знадобитися деякий час. Зачекайте 15 секунд або більше, а потім спробуйте ще раз.
- Переконайтеся, що пристрої, підключені до звукової панелі, підтримують функцію «Керування через HDMI».
- Увімкніть функцію «Керування через HDMI» на пристроях, підключених до звукової панелі. Для отримання докладніших відомостей див. інструкції з експлуатації для пристрою.
- Тип і кількість пристроїв, якими можна керувати за допомогою функції «Керування через HDMI», обмежуються стандартом HDMI CEC таким чином:
 - Пристрої записування (пристрій записування Blu-ray Disc, пристрій записування DVD тощо): до 3 пристроїв
 - Пристрої відтворення (програвач Blu-ray Disc, програвач DVD тощо): до 3 пристроїв
 - Пристрої з тунером: до 4 пристроїв
 - Аудіосистема (приймач/ навушники): до 1 пристрою (використовується цією звуковою панеллю)

Всі індикатори на панелі-динаміку блимають 10 секунд, і звукова панель вимикається.

- Спрацьовує функція захисту. Від'єднайте шнур живлення змінного струму і переконайтеся, що вентиляційні отвори панелі-динаміка не заблоковано. Через деякий час увімкніть звукову панель.

Сенсори телевізора не працюють належним чином.

- Панель-динамік може блокувати деякі сенсори (наприклад сенсор яскравості), сенсор пульта дистанційного керування телевізора або емітер 3D-окулярів (інфрачервоне передавання) телевізора 3D, що підтримує систему інфрачервоних 3D-окулярів чи бездротове підключення. Перемістіть панель-динамік подалі від телевізора у діапазоні, в якому ці елементи працюють належним чином. Для отримання докладніших відомостей про сенсори і приймач пульта дистанційного керування див. інструкції з експлуатації, що постачаються з телевізором.

Звукова панель не працює належним чином.

- Звукова панель може перебувати в демонстраційному режимі. Щоб скасувати демонстраційний режим, скиньте налаштування звукової панелі. Натисніть і утримуйте – (гучність) і  (живлення) на панелі-динаміку протягом більше 5 секунд (стор. 38).

З'являється таке повідомлення.

• Please select the desired TV channels with the TV's remote control.

- * Це приклад екрана, якщо вибрано англійську мову.
- Виберіть телепрограму за допомогою пульта дистанційного керування.

Скидання звукової панелі

Якщо звукова панель продовжує не працювати належним чином, скиньте налаштування звукової панелі, виконавши наведені нижче дії.

1 Натисніть і утримуйте – (гучність) і ⏻ (живлення) на панелі-динаміку протягом більше 5 секунд.

Усі індикатори на панелі-динаміку блимнуть 3 рази, і параметри повернуться до вихідного стану.

2 Відключіть шнур живлення змінного струму.

3 Підключіть шнур живлення змінного струму, а потім натисніть ⏻, щоб увімкнути звукову панель.

Порада

Налаштування за замовчуванням підкреслені в описі кожної функції.

Додаткова інформація

Технічні характеристики

Панель-динамік (SA-S350)

Зона підсилювача

ВИХІДНА ПОТУЖНІСТЬ (номінальна)

Передній лівий + передній правий:
45 Вт + 45 Вт (за 4 Ом, 1 кГц, коеф.
нелінійних спотворень 1%)

ВИХІДНА ПОТУЖНІСТЬ (стабілізована)

Динаміки передній лівий/передній
правий: 85 Вт (на канал за 4 Ом,
1 кГц)

Входи

TV IN (OPTICAL)

Виходи

HDMI OUT (TV (ARC))

Секція BLUETOOTH

Система зв'язку

Специфікація BLUETOOTH версії 5.0

Вихід

Клас потужності 1 за специфікацією
BLUETOOTH

Максимальний діапазон зв'язку

У межах прямої видимості при бл.
25 м¹⁾

Частотний діапазон

Діапазон 2,4 ГГц (2,4000–2,4835 ГГц)

Метод модуляції

FHSS (Freq Hopping Spread Spectrum)

Сумісні профілі BLUETOOTH²⁾

A2DP (Advanced Audio Distribution
Profile)

AVRCP (Audio Video Remote Control
Profile)

Підтримувані кодеки³⁾

SBC⁴⁾

Діапазон передачі (A2DP)

20 Гц – 20000 Гц (частота вибірки
32 кГц, 44,1 кГц, 48 кГц)

- 1) Дійсний діапазон залежить від таких факторів, як перешкоди між пристроями, магнітні поля довкола мікрохвильових печей, статична електрика, радіотелефон, чутливість прийому, операційна система, програмне забезпечення тощо.
- 2) Стандартні профілі BLUETOOTH вказують на мету з'єднання BLUETOOTH між пристроями.
- 3) Кодек: формат стиснення та перетворення аудіосигналу.
- 4) Кодек із багатосмуговим кодуванням.

Секція динаміків спереду ліворуч/спереду праворуч

Система динаміків

Система з двох динаміків

Динаміки

Динаміки передній лівий/передній
правий: 52 мм × 90 мм конічного
типу, 4 Ом

Загальні відомості

Вимоги до живлення

220 В – 240 В пост. струму,
50 Гц/60 Гц

Енергоспоживання

Увімк.: 30 Вт

Режим очікування: 0,5 Вт або менше
(режим енергозбереження)
(Коли вимкнено функцію «Керування
через HDMI» і режим очікування
BLUETOOTH)

Режим очікування: 2 Вт або менше*
(Коли ввімкнено функцію
«Керування через HDMI» і режим
очікування BLUETOOTH)

* Звукова панель автоматично
переходить у режим
енергозбереження за відсутності
підключення HDMI та історії
створення пар BLUETOOTH.

Габаритні розміри* (прибл.) (ш/в/г)

900 мм × 64 мм × 88 мм

* Не включаючи частину, що
виступає

Маса (прибл.)

2,4 кг

Сабвуфер (SA-WS350)

ВИХІДНА ПОТУЖНІСТЬ (стабілізована)

150 Вт (за 2,5 Ом, 100 Гц)

Система динаміків

Сабвуфер, із функцією відбиття басів

Динамік

160 мм конічного типу

Вимоги до живлення

220 В – 240 В пост. струму,

50 Гц/60 Гц

Енергоспоживання

Увімкнено: 25 Вт

Режим очікування: 0,5 Вт або менше

Габаритні розміри* (прибл.) (ш/в/г)

190 мм × 382 мм × 390 мм

* Не включаючи частину, що виступає

Маса (прибл.)

7,8 кг

Бездротовий передавач/ приймач

Частотний діапазон

2,4 ГГц (2,4000 ГГц–2,4835 ГГц)

Метод модуляції

FHSS (Freq Hopping Spread Spectrum)

Конструкція та технічні характеристики можуть бути змінені без попередження.

Радіочастотні діапазони та максимальна вихідна потужність (граничні значення)

Стандарт зв'язку (мережі, інтерфейсу передавання даних)	Смуга радіочастот, в якій працює (передавання/ приймання)	Максимальна потужність випромінювання у зазначених смугах радіочастот
Bluetooth IEEE 802.15.1	2400-2483,5 МГц	100 мВт

Підтримувані вхідні аудіоформати (TV вхід)

Звукова панель підтримує такі аудіоформати:

- Dolby Digital
- Лінійний PCM, 2 канали

Про обмін даними через BLUETOOTH

- Відстань між пристроями BLUETOOTH має становити приблизно до 10 метрів (без перешкод). За наведених нижче умов ефективна відстань для обміну даними може скоротитися:
 - між пристроями, що обмінюються даними через BLUETOOTH, знаходиться людина, металевий об'єкт, стіна або інша перешкода;
 - у розташуваннях з інстальованою бездротовою локальною мережею;
 - поруч з увімкненими мікрохвильовими печами;
 - місця, де є інше електромагнітне випромінювання.
- Пристрої BLUETOOTH та бездротова локальна мережа (IEEE 802.11b/g/n) використовують один частотний діапазон (2,4 ГГц). Під час використання пристрою BLUETOOTH біля пристрою з підтримкою бездротової локальної мережі можуть виникати електромагнітні перешкоди. Це може призвести до зменшення швидкості передачі даних, появи шуму або неможливості встановити з'єднання. У цьому випадку спробуйте вжити вказані нижче заходи.
 - Використовуйте цю звукову панель на відстані принаймні 10 метрів від пристрою з підтримкою бездротової локальної мережі.
 - Вимкніть живлення пристрою з підтримкою бездротової локальної мережі, коли пристрій BLUETOOTH використовується на відстані менше 10 метрів.

- Розташуйте цю звукову панель і пристрій BLUETOOTH максимально близько одне від одного.
- Радіохвилі, які передаються цією звуковою панеллю, можуть створювати перешкоди для функціонування деяких медичних пристроїв. Оскільки це може призвести до неправильної роботи медичних пристроїв, завжди вимикайте цю звукову панель і пристрій BLUETOOTH у перелічених нижче місцях:
 - у лікарнях, потягах, літаках, автозаправних пунктах та інших місцях, де можуть бути в наявності горючі гази;
 - біля автоматичних дверей і систем пожежної сигналізації.
- Ця звукова панель підтримує функції безпеки, що відповідають специфікаціям стандарту BLUETOOTH, для встановлення захищеного з'єднання під час обміну даними за допомогою технології BLUETOOTH. Однак залежно від певних налаштувань та інших факторів, цього захисту може бути недостатньо, тому слід бути обачним під час обміну даними з використанням технології BLUETOOTH.
- Корпорація Sony не несе відповідальності за збитки та інші втрати, що стали наслідком витоку інформації під час обміну даними з використанням технології BLUETOOTH.
- Обмін даними через BLUETOOTH не гарантується для всіх пристроїв BLUETOOTH, що мають той самий профіль, що і ця звукова панель.
- Пристрої BLUETOOTH, що з'єднуються з цією звуковою панеллю, мають відповідати специфікаціям BLUETOOTH, вказаним Bluetooth SIG, Inc.; їх відповідність стандарту має бути сертифікована. Навіть коли пристрій відповідає специфікації BLUETOOTH, можливі випадки, у яких через певні характеристики або властивості пристрою BLUETOOTH з'єднання неможливе або відрізняються принципи керування, відображення чи роботи.
- У залежності від пристрою BLUETOOTH, з'єданого з цією звуковою панеллю, умов обміну даними та навколишнього середовища, можуть виникати шуми або перерви у відтворенні аудіо.

У разі виникнення будь-яких запитань або проблем, пов'язаних зі звуковою панеллю, звертайтеся до найближчого дилера компанії Sony.

Застережні заходи

Щодо безпеки

- У разі потрапляння будь-якого твердого предмета або рідини до звукової панелі відключіть систему від живлення і надайте її для перевірки кваліфікованому спеціалісту до того, як продовжити її використання.
- Не ставайте на звукову панель, оскільки ви можете впасти і травмувати себе або пошкодити звукову панель.

Щодо джерел живлення

- Перед експлуатацією звукової панелі перевірте, щоб робоча напруга відповідала робочій напрузі локального джерела живлення. Робочу напругу вказано на паспортній таблиці на нижній частині панелі-динаміка.
- Якщо ви не збираєтеся використовувати звукову панель протягом тривалого часу, обов'язково відключіть її від настінної розетки. Для відключення шнура живлення змінного струму тримайтеся за штепсель; ніколи не тягніть за шнур.
- Один зі штирків штепселя ширший за інший з метою безпеки, і його можна вставити до настінної розетки лише одним способом. Якщо ви не можете повністю вставити штепсель до розетки, зверніться до свого дилера.
- Шнур живлення змінного струму має замінюватися лише у кваліфікованому сервісному магазині.

Щодо нагрівання

Хоча звукова панель нагрівається під час експлуатації, це не є несправністю. Якщо неперервно використовувати звукову панель на високій гучності, температура звукової панелі в задній та нижній частині значно підвищиться. Щоб не отримати опіки, не торкайтеся звукової панелі.

Щодо розташування

- Розташуйте звукову панель у місцях із належною вентиляцією, щоб запобігти нагріванню та подовжити термін служби звукової панелі.
- Не розташуйте звукову панель поруч із джерелами тепла або в місцях, де вона може зазнавати впливу прямих сонячних променів, надмірного пилу або механічних ударів.
- Нічого не кладіть зверху на панель-динамік.
- Якщо звукова панель використовується разом із телевізором, касетним відео- або аудіомагнітофоном, може виникати шум і погіршуватися якість зображення. У такому випадку розташуйте звукову панель подалі від телевізора, касетного відео- або аудіомагнітофона.
- Будьте обережні, розміщуючи звукову панель на поверхні зі спеціальною обробкою (наприклад, воском, мастилом або шліфуванням тощо), оскільки це може призвести до утворення плям або знебарвлення поверхні.
- Намагайтеся уникнути будь-яких можливих травм від кутів панелі-динаміка.

Щодо експлуатації

Перш ніж підключити інші пристрої, обов'язково вимикайте та відключайте звукову панель від джерела живлення.

У разі виникнення неоднорідності кольору на екрані телевізора, розміщеного поруч

На телевізорах певних типів може спостерігатися неоднорідність кольору.

- У разі виникнення неоднорідності кольору...
Вимкніть телевізор, а потім увімкніть його знову через 15–30 хвилин.
- У разі повторного виникнення неоднорідності кольору...
Розташуйте звукову панель подалі від телевізора.

Щодо очищення

Очищуйте звукову панель сухою м'якою тканиною. Не використовуйте абразивні подушечки будь-якого типу, порошок для очищення чи такі розчинники, як спирт або бензин.

У разі виникнення будь-яких запитань або проблем, пов'язаних зі звуковою панеллю, звертайтеся до найближчого дилера компанії Sony.

Авторські права і товарні знаки

Ця звукова панель містить Dolby® Digital.

* Виготовлено за ліцензією компанії Dolby Laboratories.

Dolby, Dolby Audio та емблема з подвійним "D" – торговельні марки компанії Dolby Laboratories.

Текстовий товарний знак і емблема BLUETOOTH® належать Bluetooth SIG, Inc. і будь-яке використання цих знаків корпорацією Sony здійснюється згідно з ліцензією. Інші товарні знаки та товарні назви належать відповідним власникам.

HDMI, HDMI High-Definition Multimedia Interface та логотип HDMI є торговельними марками або зареєстрованими торговельними марками HDMI Licensing Administrator, Inc. в США та інших країнах.

Логотип «BRAVIA» є товарним знаком Sony Corporation.

«PlayStation» є зареєстрованим товарним знаком або товарним знаком Sony Interactive Entertainment Inc.

Технологія кодування аудіо MPEG Layer-3 та патенти використовуються за ліцензією від Fraunhofer IIS і Thomson.

Windows Media є зареєстрованим товарним знаком або товарним знаком Microsoft Corporation у США та/або інших країнах.

Цей виріб захищено певними правами на інтелектуальну власність, що належать Microsoft Corporation. Використання або розповсюдження такої технології поза цим виробом заборонено без ліцензії від Microsoft або авторизованої дочірньої компанії Microsoft.

Інші товарні знаки та товарні назви належать їх відповідним власникам.

HDMI

<http://www.sony.net/>



* 4 7 4 8 7 5 7 3 1 * (1)

©2019 Sony Corporation Printed in Malaysia

4-748-757-31(1)